



## SolConeX Flange Socket, 20 A

Series 8570/25

– Save for future use! –



## Contents

1	General Information .....	3
1.1	Manufacturer .....	3
1.2	Information regarding the Operating Instructions .....	3
1.3	Further Documents .....	3
1.4	Conformity with Standards and Regulations .....	3
2	Explanation of the Symbols .....	4
2.1	Symbols in these Operating Instructions .....	4
2.2	Warning Notes .....	4
2.3	Symbols on the Device .....	5
3	Safety Notes .....	5
3.1	Operating Instructions Storage .....	5
3.2	Personnel Qualification .....	5
3.3	Safe Use .....	6
3.4	Specific Conditions of Use .....	7
3.5	Modifications and Alterations .....	7
4	Function and Device Design .....	8
4.1	Function .....	8
5	Technical Data .....	8
6	Transport and Storage .....	17
7	Mounting and Installation .....	18
7.1	Dimensions / Fastening Dimensions .....	18
7.2	Mounting / Dismounting, Operating Position .....	19
7.3	Installation .....	20
8	Commissioning .....	22
9	Operation .....	22
10	Maintenance, Overhaul, Repair .....	23
10.1	Maintenance .....	23
10.2	Overhaul .....	23
10.3	Repair .....	23
10.4	Returning the Device .....	24
11	Cleaning .....	24
12	Disposal .....	24
13	Accessories and Spare Parts .....	24

# 1 General Information

## 1.1 Manufacturer

R. STAHL Schaltgeräte GmbH  
Am Bahnhof 30  
74638 Waldenburg  
Germany

Phone: +49 7942 943-0  
Fax: +49 7942 943-4333  
Internet: r-stahl.com  
E-mail: info@r-stahl.com

R. STAHL, INC.  
13259 N. Promenade Blvd.  
Stafford, TX 77477  
USA

Phone: +1 800 782-4357  
Fax: +1 281 313-9302  
Internet: r-stahl.com  
E-mail: sales.us@r-stahl.com

R. STAHL Ltd.  
#303, 8925-51 Avenue  
Edmonton, AB T6E 5J3  
Canada

Phone: +1 877 416 4302  
Fax: +1 780 469 5525  
Internet: r-stahl.com  
E-mail: info.ca@r-stahl.com

## 1.2 Information regarding the Operating Instructions

ID-No.: 287842 / 8570676300  
Publication Code: 2022-03-28·IO00·III·en·00

The original instructions are the US-American edition.  
They are legally binding in all legal affairs.

## 1.3 Further Documents

- SolConeX plug and socket devices data sheet
  - Mounting instructions for auxiliary contacts
- For documents in additional languages, see r-stahl.com.

## 1.4 Conformity with Standards and Regulations

Certificates for the USA and Canada can be downloaded via the following link:  
<https://r-stahl.com/en/global/support/downloads..>

## 2 Explanation of the Symbols

### 2.1 Symbols in these Operating Instructions

Symbol	Meaning
	Tips and recommendations on the use of the device
	General danger
	Danger due to explosive atmosphere



### 2.2 Warning Notes

Warnings must be observed under all circumstances, in order to minimize the risk due to construction and operation. The warning notes have the following structure:

- Signalling word: DANGER, WARNING, CAUTION, NOTICE
- Type and source of danger/damage
- Consequences of danger
- Taking countermeasures to avoid the danger or damage

	<b>DANGER</b>
	Danger to persons Non-compliance with the instruction results in severe or fatal injuries to persons.
	<b>WARNING</b>
	Danger to persons Non-compliance with the instruction can result in severe or fatal injuries to persons.
	<b>CAUTION</b>
	Danger to persons Non-compliance with the instruction can result in light injuries to persons.
<b>NOTICE</b>	
Avoiding material damage Non-compliance with the instruction can result in material damage to the device and / or its environment.	

## 2.3 Symbols on the Device

Symbol	Meaning
	FM test mark, proven conformity of the product with the safety regulations of the USA and Canada
NB 0158 <small>16338E00</small>	Notified body for quality control.
 <small>02198E00</small>	Device certified for hazardous areas in accordance with the marking.

## 3 Safety Notes

### 3.1 Operating Instructions Storage

- Read the operating instructions carefully.
- Store the operating instructions at the mounting location of the device.
- Observe applicable documents and operating instructions of the devices to be connected.

### 3.2 Personnel Qualification

All activities on the device may only be performed by a qualified specialist. This primarily applies to work in the following areas:

- Project engineering
- Mounting/dismounting the device
- (Electrical) Installation
- Commissioning
- Maintenance, repair, cleaning

The specialist who performs these activities must be familiar with the relevant national standards and regulations for electrical engineering.

Additional knowledge is required for activities in hazardous areas!

R. STAHL recommends having a level of knowledge equal to that described in the following standards:

- UL 60079-17 (Inspection and maintenance of electrical installations)
- National Electrical Code (NEC NFPA 70 Article 504 or ISA-RP 12.6)
- Canadian Electrical Code, Part I, Safety Standard for Electrical Installations (CSA C22.1)
- Local regulations and laws

### 3.3 Safe Use

<b>i</b>	<p>The nature of these instructions is only informative and does not cover all of the details, variations or combinations in which this equipment may be used, its storage, delivery, installation, safe operation and maintenance.</p> <p>Since conditions of use of the product are outside of the care, custody and control of the manufacturer, the purchaser should determine the suitability of the product for his intended use, and assumes all risk and liability whatsoever in connection therewith.</p>
----------	--

#### Before mounting

- Read and observe the safety notes in these operating instructions!
- Ensure that the contents of these operating instructions are fully understood by the personnel in charge.
- Use the device in accordance with its intended and approved purpose only.
- Always consult with R. STAHL Schaltgeräte GmbH if using the device under operating conditions which are not covered by the technical data.
- Make sure that the device is not damaged.
- We cannot be held liable for damage at the device caused by incorrect or unauthorised use or non-compliance with these operating instructions.

#### For mounting and installation

- Have mounting and installation performed only by qualified and authorised persons (see chapter "Qualification of the personnel").
- The device is only to be installed in areas for which it is suited based on its marking.
- During installation and operation, observe the information (characteristic values and rated operating conditions) on the rating, data and information plates located on the device, as well as the technical data in these operating instructions.
- Before installation, make sure that the device is not damaged.
- The device must be installed into an enclosure compliant with the requirements of a known type of protection according to UL 60079-0.
- Do not open the device when it is energized.
- Prevent electrostatic discharge at the device.
- During assembly, use the prescribed air and creepage paths (as per UL 60079-7, UL 60947-4, UL 60947-1).



#### Commissioning, maintenance, repair

- Only have commissioning and repairs performed by qualified and authorised persons (see chapter "Personnel qualification").
- Before commissioning, make sure that the device is not damaged.
- Perform only maintenance work described in these operating instructions.

### 3.4 Specific Conditions of Use

- For Class I, Zone 1 applications, the component switched flange socket shall be installed in an Increased Safety "eb" enclosure.
- For Class I, Zone 1 applications, the component switched flange socket shall be installed in an enclosure such that the creepage and clearance complies with the Increased Safety "eb" spacing requirements of UL 60079-7.
- For Zone 21 applications, the component switched flange socket shall be installed in a dust protected "tb" enclosure.
- For Class I, Division 2 applications, the component switched flange socket shall be installed in an enclosure that complies with the ingress requirements for the specific application.
- For Class I, Division 2 applications, the component switched flange socket shall be installed in the enclosure such that the creepage and clearance comply with the requirements of specific application.
- For Class II, Division 1 applications, the component switched flange socket shall be installed in a dust-ignitionproof enclosure.
- For Class II, Division 1 applications, the component switched flange socket shall be installed in the enclosure such that the creepage and clearance comply with the requirements of specific application.
- Lock the hinged cover using the bayonet ring if the plug is not inserted.
- The component switched flange socket is suitable for connection to a 8570/22 plug of the same configuration and electrical ratings.

### 3.5 Modifications and Alterations

	<p style="text-align: center;"><b>DANGER</b></p> <p>Explosion hazard due to modifications and alterations to the device!                  Non-compliance results in severe or fatal injuries.</p> <ul style="list-style-type: none"> <li>• Do not modify or alter the device.</li> </ul>
	<p>No liability or warranty for damage resulting from modifications and alterations.</p>

## 4 Function and Device Design

	DANGER
	<p>Explosion hazard due to improper use! Non-compliance results in severe or fatal injuries.</p> <ul style="list-style-type: none"> <li>• Use the device only in accordance with the operating conditions described in these operating instructions.</li> <li>• Use the device only for the intended purpose specified in these operating instructions.</li> </ul>

### 4.1 Function

#### Application range

The flange socket 8570/25 is an incomplete piece of electrical equipment and is intended for installation in an enclosure having type of protection "e".

## 5 Technical Data

Please refer to the technical data on the device.

### Explosion Protection

#### Global (IECEX)

Gas and dust

IECEX PTB 19.0018U  
Ex db eb IIC Gb  
Ex tb IIIC Db

#### Europa (ATEX)

Gas and dust

PTB 19 ATEX 1005 U  
⊕ II 2 G Ex db eb IIC Gb  
⊕ II 2 D Ex tb IIIC Db

#### USA (NEC)

Gas and dust

  
 APPROVED  
 FM20US0118U  
 Cl. I, Zone 1, AEx db eb IIC Gb  
 Cl. I, Div. 2, Groups A, B, C, D  
 Zone 21, AEx tb IIIC Db  
 Cl. II, III, Div. 1, Groups E, F, G

#### Canada (CE Code)

Gas and dust

FM20CA0058U  
Ex db eb IIC Gb  
Cl. I, Div. 2, Groups A, B, C, D  
Ex tb IIIC Db  
Cl. II, III, Div. 1, Groups E, F, G



**Technical Data**

**Electrical data**

Rated operational voltage	
Main contacts	8570/25-3...: max. 480 V AC / max. 110 V DC 8570/25-4...: max. 600 V AC / max. 110 V DC 8570/25-5...: max. 600 V AC / max. 110 V DC
Auxiliary contacts	max. 500 V AC / max. 110 V DC
Frequency	50/60 Hz (for frequencies $\geq$ 100 Hz reduction to 12 A required)
Voltage tolerance	-10 to +10 %
Rated operational current	
Main contacts	20 A
Auxiliary contacts	max. 6 A
Utilization category	AC-3: 500 V/20 A DC-1: 110 V/16 A UL508: 600 V/20 A
Rated insulation voltage	
Main contacts	8570/25-3...: 550 V 8570/25-4...: 750 V 8570/25-5...: 750 V
Auxiliary contacts	550 V
Back-up fuse	
without thermal protection	20 A gG
with thermal protection	35 A gG
	Alternatively, a Class J fuse of suitable size can be used.

**Technical Data**

**Ambient conditions**

Operating temperature range

-50 to +65 °C  
 -40 to +65 °C, optional (silicone-free)  
 (The storage temperature corresponds to the ambient temperature)

At frequencies < 100 Hz

**2 pole / 3 wire (1P + N + PE / 2P + PE) - without auxiliary contacts**

Temperature class		T6					T5	
Ambient temperature		Ta ≤ +45 °C / +113 °F	Ta ≤ +50 °C / +122 °F	Ta ≤ +55 °C / +131 °F	Ta ≤ +60 °C / +140 °F	Ta ≤ +65 °C / +149 °F	Ta ≤ +60 °C / +140 °F	Ta ≤ +65 °C / +149 °F
	Connection cross section	Rated operational current						
	Socket	Plug						
	1.5 mm <sup>2</sup> / AWG 16	1.5 mm <sup>2</sup> / AWG 16	16 A	13 A	13 A	10 A	10 A	16 A 10 A
	1.5 mm <sup>2</sup> / AWG 16	2.5 mm <sup>2</sup> / AWG 14	16 A	13 A	13 A	10 A	10 A	16 A 10 A
	2.5 mm <sup>2</sup> / AWG 14	2.5 mm <sup>2</sup> / AWG 14	16 A	16 A	16 A	13 A	10 A	16 A 10 A
	2.5 mm <sup>2</sup> / AWG 14	4 mm <sup>2</sup> / AWG 12	16 A	16 A	16 A	13 A	10 A	16 A 10 A
	4 mm <sup>2</sup> / AWG 12	2.5 mm <sup>2</sup> / AWG 14	16 A	16 A	16 A	16 A	10 A	16 A 10 A
	4 mm <sup>2</sup> / AWG 12	4 mm <sup>2</sup> / AWG 12	20 A	20 A	16 A	16 A	10 A	20 A 10 A

Technical Data

3 pole / 4 wire (3P + PE) - with auxiliary contacts											
Temperature class		T6						T5			
Ambient temperature		Ta ≤ +35 °C / +95 °F	Ta ≤ +40 °C / +104 °F	Ta ≤ +45 °C / +113 °F	Ta ≤ +50 °C / +122 °F	Ta ≤ +55 °C / +131 °F	Ta ≤ +60 °C / +140 °F	Ta ≤ +50 °C / +122 °F	Ta ≤ +55 °C / +131 °F	Ta ≤ +60 °C / +140 °F	Ta ≤ +65 °C / +149 °F
Connection cross section		Rated operational current									
Socket	Plug										
1.5 mm <sup>2</sup> / AWG 16	1.5 mm <sup>2</sup> / AWG 16	16 A	13 A	13 A	6 A	–	–	16 A	13 A	10 A	6 A
1.5 mm <sup>2</sup> / AWG 16	2.5 mm <sup>2</sup> / AWG 14	16 A	13 A	13 A	10 A	–	–	16 A	13 A	10 A	6 A
2.5 mm <sup>2</sup> / AWG 14	2.5 mm <sup>2</sup> / AWG 14	16 A	16 A	16 A	16 A	10 A	–	16 A	16 A	13 A	6 A
2.5 mm <sup>2</sup> / AWG 14	4 mm <sup>2</sup> / AWG 12	16 A	16 A	16 A	16 A	13 A	13 A	16 A	16 A	13 A	6 A
4 mm <sup>2</sup> / AWG 12	2.5 mm <sup>2</sup> / AWG 14	16 A	16 A	16 A	16 A	13 A	6 A	16 A	16 A	10 A	6 A
4 mm <sup>2</sup> / AWG 12	4 mm <sup>2</sup> / AWG 12	20 A	20 A	16 A	–	–	–	20 A	16 A	13 A	–

Technical Data

3 pole / 4 wire (3P + PE) - without auxiliary contacts												
Temperature class		T6						T5				
Ambient temperature		Ta ≤ +35 °C / +95 °F	Ta ≤ +40 °C / +104 °F	Ta ≤ +45 °C / +113 °F	Ta ≤ +50 °C / +122 °F	Ta ≤ +55 °C / +131 °F	Ta ≤ +60 °C / +140 °F	Ta ≤ +65 °C / +149 °F	Ta ≤ +50 °C / +122 °F	Ta ≤ +55 °C / +131 °F	Ta ≤ +60 °C / +140 °F	Ta ≤ +65 °C / +149 °F
Connection cross section		Rated operational current										
Socket	Plug											
1.5 mm <sup>2</sup> / AWG 16	1.5 mm <sup>2</sup> / AWG 16	16 A	13 A	13 A	13 A	10 A	10 A	6 A	16 A	13 A	10 A	6 A
1.5 mm <sup>2</sup> / AWG 16	2.5 mm <sup>2</sup> / AWG 14	16 A	13 A	13 A	13 A	10 A	10 A	6 A	16 A	13 A	10 A	6 A
2.5 mm <sup>2</sup> / AWG 14	2.5 mm <sup>2</sup> / AWG 14	16 A	16 A	16 A	16 A	13 A	13 A	6 A	16 A	16 A	13 A	6 A
2.5 mm <sup>2</sup> / AWG 14	4 mm <sup>2</sup> / AWG 12	16 A	16 A	16 A	16 A	13 A	13 A	6 A	16 A	16 A	13 A	6 A
4 mm <sup>2</sup> / AWG 12	2.5 mm <sup>2</sup> / AWG 14	16 A	16 A	16 A	16 A	16 A	10 A	6 A	16 A	16 A	10 A	6 A
4 mm <sup>2</sup> / AWG 12	4 mm <sup>2</sup> / AWG 12	20 A	20 A	16 A	16 A	16 A	13 A	–	20 A	16 A	13 A	–

Technical Data

4 pole / 5 wire (3P + N + PE) - with auxiliary contacts											
Temperature class		T6						T5			
Ambient temperature		Ta ≤ +35 °C / +95 °F	Ta ≤ +40 °C / +104 °F	Ta ≤ +45 °C / +113 °F	Ta ≤ +50 °C / +122 °F	Ta ≤ +55 °C / +131 °F	Ta ≤ +60 °C / +140 °F	Ta ≤ +50 °C / +122 °F	Ta ≤ +55 °C / +131 °F	Ta ≤ +60 °C / +140 °F	Ta ≤ +65 °C / +149 °F
Connection cross section		Rated operational current									
Socket	Plug										
1.5 mm <sup>2</sup> / AWG 16	1.5 mm <sup>2</sup> / AWG 16	16 A	16 A	13 A	13 A	10 A	6 A	16 A	13 A	10 A	–
1.5 mm <sup>2</sup> / AWG 16	2.5 mm <sup>2</sup> / AWG 14	16 A	16 A	13 A	13 A	10 A	10 A	16 A	13 A	10 A	6 A
2.5 mm <sup>2</sup> / AWG 14	2.5 mm <sup>2</sup> / AWG 14	16 A	16 A	16 A	16 A	13 A	13 A	16 A	16 A	13 A	6 A
2.5 mm <sup>2</sup> / AWG 14	4 mm <sup>2</sup> / AWG 12	16 A	16 A	16 A	16 A	13 A	13 A	16 A	16 A	13 A	6 A
4 mm <sup>2</sup> / AWG 12	2.5 mm <sup>2</sup> / AWG 14	16 A	16 A	13 A	13 A	10 A	10 A	16 A	10 A	10 A	6 A
4 mm <sup>2</sup> / AWG 12	4 mm <sup>2</sup> / AWG 12	20 A	16 A	16 A	16 A	13 A	10 A	20 A	16 A	13 A	–

Technical Data

**4 pole / 5 wire (3P + N + PE) - without auxiliary contacts**

Temperature class	T6								T5			
Ambient temperature	Ta ≤ +35 °C / +95 °F	Ta ≤ +40 °C / +104 °F	Ta ≤ +45 °C / +113 °F	Ta ≤ +50 °C / +122 °F	Ta ≤ +55 °C / +131 °F	Ta ≤ +60 °C / +140 °F	Ta ≤ +65 °C / +149 °F	Ta ≤ +50 °C / +122 °F	Ta ≤ +55 °C / +131 °F	Ta ≤ +60 °C / +140 °F	Ta ≤ +65 °C / +149 °F	
Connection cross section	Rated operational current											
Socket	Plug											
1.5 mm <sup>2</sup> / AWG 16	1.5 mm <sup>2</sup> / AWG 16	16 A	16 A	13 A	13 A	10 A	10 A	6 A	16 A	13 A	10 A	6 A
1.5 mm <sup>2</sup> / AWG 16	2.5 mm <sup>2</sup> / AWG 14	16 A	16 A	13 A	13 A	10 A	10 A	6 A	16 A	13 A	10 A	6 A
2.5 mm <sup>2</sup> / AWG 14	2.5 mm <sup>2</sup> / AWG 14	16 A	16 A	16 A	16 A	13 A	13 A	6 A	16 A	16 A	13 A	6 A
2.5 mm <sup>2</sup> / AWG 14	4 mm <sup>2</sup> / AWG 12	16 A	16 A	16 A	16 A	13 A	13 A	6 A	16 A	16 A	13 A	6 A
4 mm <sup>2</sup> / AWG 12	2.5 mm <sup>2</sup> / AWG 14	16 A	16 A	13 A	13 A	10 A	10 A	6 A	16 A	10 A	10 A	6 A
4 mm <sup>2</sup> / AWG 12	4 mm <sup>2</sup> / AWG 12	20 A	16 A	16 A	16 A	13 A	13 A	–	20 A	16 A	13 A	–

The maximum rated operational current depends on the conductor cross section and the ambient temperature.  
At frequencies ≥ 100 Hz reduction to 12 A required.

**Technical Data**

**Mechanical data**

Number of poles	2 pole / 3 wire (1P + N + PE) (N-conductor switched) 2 pole / 3 wire (2P + PE) 3 pole / 4 wire (3P + PE) 4 pole / 5 wire (3P + N + PE) (N-conductor switched)	
Auxiliary contacts	Optional max. 2 auxiliary contacts (ON - delayed, OFF - leading) Auxiliary contacts in Ex i version are fitted with gold contacts. Optionally in NAMUR resistor circuitry.	
Switching handle	lockable in 0 or I position	
max. bracket diameter	5 mm / 0.19 inch	
Enclosure material	Polyamide, glass fibre reinforced	
Degree of protection	IP66 acc. to IEC 60529, IP64 acc. to UL 60079, Plug side: NEMA 3, 4, 4X acc. to ANSI/NEMA 250	
Impact strength	IK10 as per IEC/EN 62262-0 and IEC 60309-1, 7 Joule as per UL 60079	
Connection type	Screw-type terminals	
Connection Terminals		
Main contacts	solid	1 x 1.5 mm <sup>2</sup> to 2 x 6 mm <sup>2</sup> (1 x AWG 16 to 2 x AWG 10)
	finely stranded	1 x 1.5 mm <sup>2</sup> to 2 x 4 mm <sup>2</sup> (1 x AWG 16 to 2 x AWG 12)
	finely stranded with core end sleeve	1 x 1.5 mm <sup>2</sup> to 2 x 4 mm <sup>2</sup> (1 x AWG 16 to 2 x AWG 12)
Auxiliary contacts	solid/finely stranded	1 x 0.5 mm <sup>2</sup> to 2 x 2.5 mm <sup>2</sup> (1 x AWG 20 to 2 x AWG 14)
Weight	8570/25-3..	0.7 kg / 1.54 lbs
	8570/25-4..	0.9 kg / 1.98 lbs
	8570/25-5..	1.0 kg / 2.21 lbs
Service life	> 5,000 switching cycles (electrical and mechanical) acc. to UL 60309-1	
Tightening torque	Terminals: 1.2 Nm / 10.62 lbf inch Mounting screw for the flange socket: 2.3 Nm / 20.35 lbf inch	

**Arrangement of the earth contact sleeve**

Position: clock hour position, view: front side of the socket

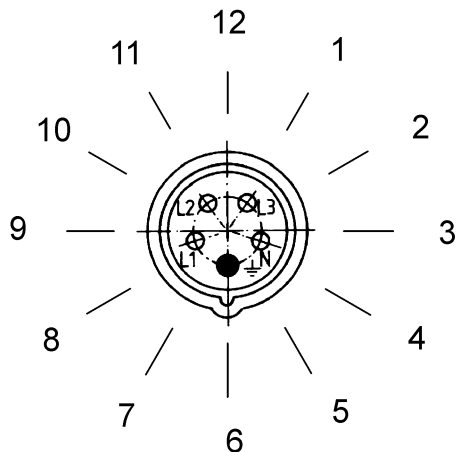

02395E00

Example: Clock hour position

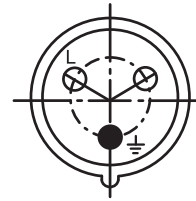

200 to 250 V = 6 h

18609E00

**Arrangement of socket contacts and terminal markings**

2 pole / 3 wire  
(1P + N + PE)

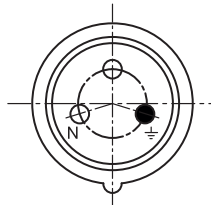

19590E00

8570/25-3..

2 pole / 3 wire  
(2P + PE)

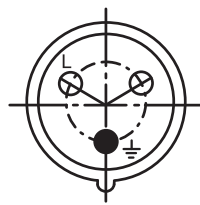

18609E00

8570/25-3..

3 pole / 4 wire  
(3P + PE)

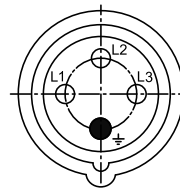

06556E00

8570/25-4..

4 pole / 5 wire  
(3P + N + PE)

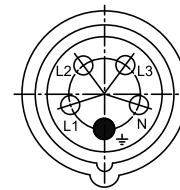

06555E00

8570/25-5..

Arrangement of the socket contacts and terminal markings in the 6h position  
(view from the front side of the socket to the socket contacts)



**Colour code and arrangement of socket contacts and terminal markings;  
HP rating assignment**

No. of poles	Frequency [Hz]	Voltage [V]	Colour code	Position of earth contact sleeve	Current [A]	Power [HP]
2 pole / 3 wire (1P + N + PE) (2P + PE)	50 and 60	> 50 to 110 V DC	grey	3 h	10 to 16	1.5
	50 and 60	100 to 130	yellow	4 h	10 to 20	1.5
	50 and 60	200 to 250	blue	6 h	10 to 20	3
	50 and 60	380 to 415	red	9 h	10 to 20	5
	50 and 60	480	red	7 h	10 to 20	5
	50 and 60	500	black	7 h	10 to 20	5
	60	277	grey	5 h	10 to 20	3
	100 to 300	> 50	green	10 h	10 to 12	0.5 to 5
	> 300 to 500	> 50	green	2 h	10 to 12	0.5 to 5
3 pole / 4 wire (3P + PE)	50 and 60	100 to 130	yellow	4 h	6 to 20	3
	50 and 60	200 to 250	blue	9 h	6 to 20	5
	50 and 60	380 to 415	red	6 h	6 to 20	10
	50 and 60	480	red	7 h	6 to 20	10
	50 and 60	500	black	7 h	6 to 20	10
	50 and 60	600 to 690	black	5 h	6 to 20	15
	50	380 <sup>2)</sup>	red	3 h	6 to 20	10
	60	440 <sup>2)</sup>	red	3 h	6 to 20	10
	60	440 to 460 <sup>1)</sup>	red	11 h	6 to 20	10
	100 to 300	> 50	green	10 h	6 to 12	1.5 to 10
	> 300 to 500	> 50	green	2 h	6 to 12	1.5 to 10
4 pole / 5 wire (3P + N + PE)	50 and 60	57/100 to 75/130	yellow	4 h	6 to 20	3
	50 and 60	120/208 to 144/250	blue	9 h	6 to 20	5
	50 and 60	200/346 to 240/415	red	6 h	6 to 20	10
	50 and 60	277/480	red	7 h	6 to 20	10
	50 and 60	288/500	black	7 h	6 to 20	10
	50 and 60	347/600 to 400/690	black	5 h	6 to 20	15
	50	220/380 <sup>2)</sup>	red	3 h	6 to 20	3
	60	250/440 <sup>2)</sup>	red	3 h	6 to 20	3
	60	250/440 to 265/460 <sup>1)</sup>	red	11 h	6 to 20	10
	100 to 300	> 50	green	10 h	6 to 12	1.5 to 10
	> 300 ... 500	> 50	green	2 h	6 to 12	1.5 to 10

Colour code according to UL 60309-1 and arrangement relative to the polarizing slot for different voltages and frequencies in accordance with UL 60309-2

<sup>1)</sup> Mainly for ship installations

<sup>2)</sup> Only for refrigerated containers (standardized by ISO)

For further technical data, see [r-stahl.com](http://r-stahl.com).

## 6 Transport and Storage

- Transport and store the device only in the original packaging.
- Store the device in a dry place (no condensation) and vibration-free.
- Do not drop the device.

# 7 Mounting and Installation

## 7.1 Dimensions / Fastening Dimensions

Dimensional drawings (all dimensions in mm [inches]) – Subject to modification

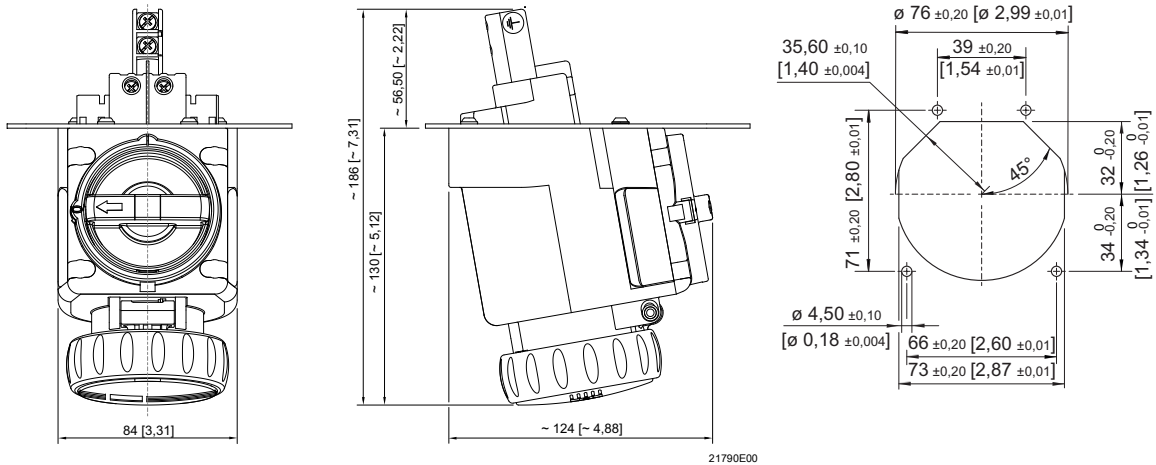

8570/25-3..  
SolConeX flange socket

Opening figure

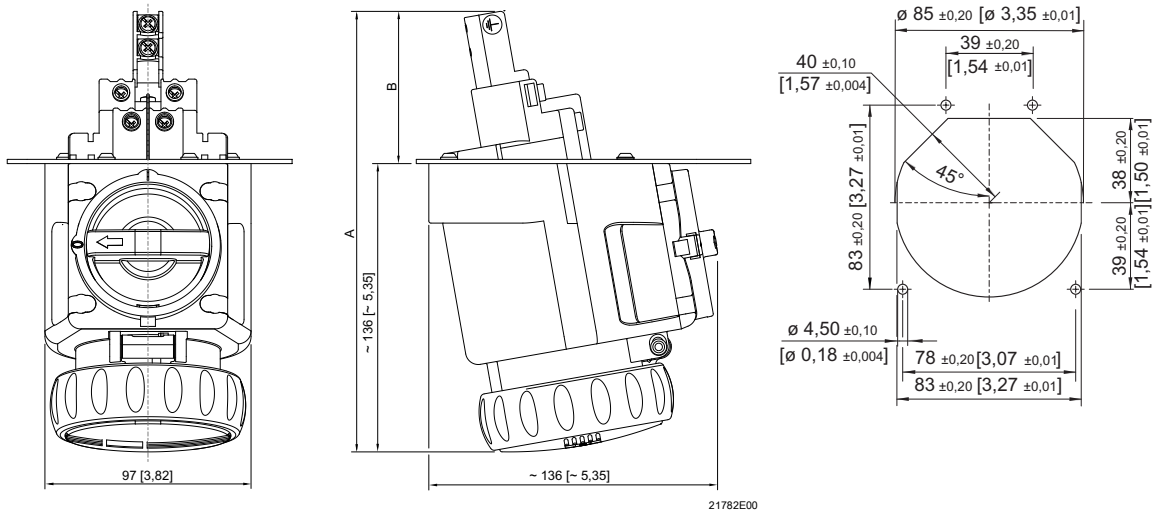

8570/25-4.. and 8570/25-5..  
SolConeX flange socket

Opening figure

Type	Versions	A	B
8570/25-...	402, 403, 404	approx. 191 [7.52]	approx. 55 [2.17]
	405, 406, 407	approx. 208 [8.19]	approx. 72 [2.83]
	409, 410, 411	approx. 191 [7.52]	approx. 55 [2.17]
	502, 503, 504	approx. 196 [7.72]	approx. 60 [2.36]
	505, 506, 507	approx. 208 [8.19]	approx. 72 [2.83]
	509, 510, 511	approx. 195 [7.68]	approx. 59 [2.32]

## 7.2 Mounting / Dismounting, Operating Position

<b>i</b>	This device is suitable for outdoor and indoor use. The sealing of the device ensure the IP protection.
----------	--

### 7.2.1 Mounting

The switched flange socket 8570/25 is intended to be mounted on an Ex e enclosure (metal or plastic). Therefore, the following installation requirements have to be met:

#### Wall thickness of the enclosure

See chapter 7.1.

#### Thickness range of the enclosure

Metall enclosure: 1.5 to 3.0 mm / 0.059 to 0.118 inch

Plastic enclosure: 2.2 to 3.5 mm / 0.087 to 0.138 inch

#### Maximum surface roughness of the enclosure face for sealing

Metall enclosure:  $R_q = \text{ca. } 0.43 \mu\text{m}$  /  $R_a = \text{ca. } 0.38 \mu\text{m}$



Plastic enclosure:  $R_z = \text{ca. } 7.2 \mu\text{m}$

#### Mounting auxiliary contacts

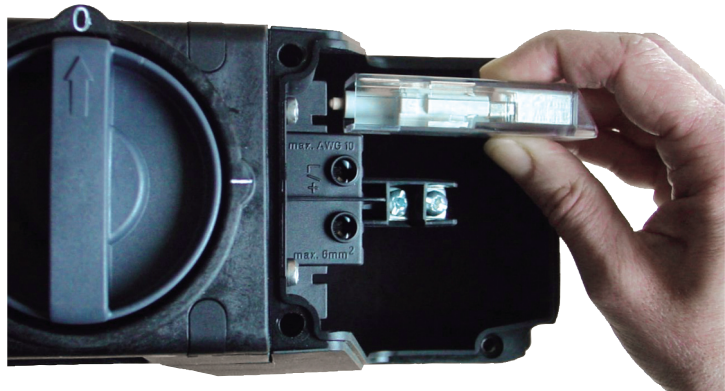
<b>i</b>	For mounting instructions for installing the auxiliary contacts, see installation note 8570/8571 (8570607300).
----------	--

	<ul style="list-style-type: none"> <li>• Open the enclosure.</li> <li>• Snap the auxiliary contacts into place optionally in the left-hand or right-hand seat. Double equipping is possible.</li> <li>• Close the enclosure.</li> </ul>
---	---

7.3 Installation

	<p style="text-align: center;"><b>DANGER</b></p> <p>Explosion hazard due to insufficient protective measures! Non-compliance results in severe or fatal injuries.</p> <ul style="list-style-type: none"> <li>• Select suitable cables to ensure that the maximum permissible conductor temperatures are not exceeded.</li> <li>• Lay cables in intrinsically safe circuit separately to cables in non-intrinsically-safe circuits. The distance measurements for this can be found in the "Separating intrinsically safe circuits from non-intrinsically-safe circuits" section.</li> <li>• When using core end sleeves, attach them using a suitable tool.</li> <li>• Use only separately tested cable entries and stopping plugs with an US Type Examination Certificate.</li> <li>• The conductor insulation must be touching the terminal.</li> <li>• Do not damage the conductor (for example nicking) when stripping it.</li> <li>• Always connect the protective conductor.</li> </ul>
	<p style="text-align: center;"><b>DANGER</b></p> <p>Explosion hazard in the case of installation in special areas with potentially explosive dust! Non-compliance results in severe or fatal injuries.</p> <ul style="list-style-type: none"> <li>• Do not use the device in areas where there are processes generating strong charges, machine friction processes, separation processes and electrostatic processes (for example around electrostatic coating systems) and pneumatically generated dust.</li> </ul>
	<p style="text-align: center;"><b>DANGER</b></p> <p>Explosion hazard when seal is insufficient and/or service temperature is too high! Non-compliance results in severe or fatal injuries.</p> <ul style="list-style-type: none"> <li>• Completely seal the bayonet ring of the plug and of the hinged cover to obtain the degree of protection.</li> <li>• Securely seal and lock the enclosure.</li> <li>• Make sure the service temperature range is maintained (see the "Technical data" chapter).</li> </ul>



<b>i</b>	<p>Two conductors can be installed under one connection terminal. Material and cross section of both conductors must be identical. The conductors can be connected without any special preparations.</p>
----------	--

**Separating "intrinsically safe circuits" from "non-intrinsically-safe circuits"**

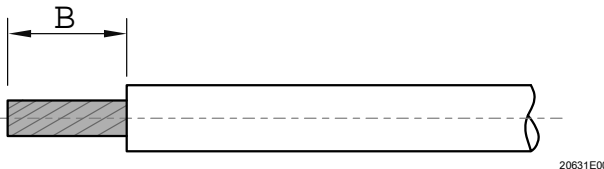
<b>i</b>	<ul style="list-style-type: none"> <li>• 6 mm / 0.24 inch for a peak nominal voltage <math>\leq 375</math> V</li> <li>• 8 mm / 0.31 inch for a peak nominal voltage <math>\leq 750</math> V</li> <li>• or with earthed screen as per UL 913 or UL 60079-11, UL 60079-25 (sufficient current carrying capacity)</li> </ul>
----------	---

	<ul style="list-style-type: none"> <li>• Open the enclosure.</li> <li>• Strip the conductors.</li> <li>• Insert the conductors into the corresponding terminals and clamp them (for tightening torque, see chapter "Technical data"). Insert the stripped cable ends completely under the terminal.</li> <li>• Check if the conductors have been clamped properly.</li> <li>• Align the conductors. Make sure that the clamping points are not under tension.</li> <li>• Close the enclosure (for the tightening torque, see chapter "Technical data").</li> </ul>						
<table border="1"> <thead> <tr> <th></th> <th>B [mm / inch]</th> </tr> </thead> <tbody> <tr> <td>Main contacts</td> <td>10 / 0.39</td> </tr> <tr> <td>Auxiliary contacts</td> <td>6 / 0.24</td> </tr> </tbody> </table>		B [mm / inch]	Main contacts	10 / 0.39	Auxiliary contacts	6 / 0.24	
	B [mm / inch]						
Main contacts	10 / 0.39						
Auxiliary contacts	6 / 0.24						



## 8 Commissioning

	<b>DANGER</b>
	<p>Explosion hazard due to incorrect installation! Non-compliance results in severe or fatal injuries.</p> <ul style="list-style-type: none"> <li>• Check the device for proper installation before commissioning.</li> <li>• Comply with national regulations.</li> </ul>
	<b>WARNING</b>
	<p>Damage or destruction of the device by arc and high pressure is possible if improper switching operations are used! Non-compliance can result in severe or fatal injuries.</p> <ul style="list-style-type: none"> <li>• Quickly switch the device on and off completely.</li> <li>• Avoid switching positions between 0 and I (ON and OFF).</li> </ul>

Before commissioning, ensure the following:

- Monitor the mounting and installation.
- Device must not be damaged.
- Remove any foreign objects.
- If necessary, clean the connection chamber.
- Check if all screws and nuts have been tightened firmly.
- Check if all conductors have been clamped firmly.
- Observe the line voltage.

## 9 Operation

	The flange socket may only be operated when fully mounted.
	The flange socket can only be switched with the plug inserted. If the plug has been disconnected, lock the hinged cover with the bayonet ring.

Only type 8570/22 plugs from R. STAHL may be used.

## 10 Maintenance, Overhaul, Repair



### 10.1 Maintenance

- Consult the relevant local and national regulations to determine the type and extent of inspections.
- Adapt inspection intervals to the operating conditions.



At a minimum, check the following points during maintenance work on the device:

- Firm fit of the conductors,
- Damage on the enclosure, seals or surface,
- Dirt on the sleeves,
- Compliance with the permissible temperatures (according to UL 60079),
- Whether the device is used in accordance with its intended use.

### 10.2 Overhaul

	<p style="text-align: center;"><b>DANGER</b></p> <p>Overheating and explosion hazard due to defective switching contacts! Non-compliance results in severe or fatal injuries.</p> <ul style="list-style-type: none"> <li>• Replace the entire socket flange after each short circuit in the main circuit of the switch because the state of the switching contacts cannot be checked in hermetically sealed equipment.</li> </ul>
	<p>Observe the relevant national regulations in the country of use.</p>

### 10.3 Repair

	<p style="text-align: center;"><b>DANGER</b></p> <p>Explosion hazard due to improper repair! Non-compliance results in severe or fatal injuries.</p> <ul style="list-style-type: none"> <li>• Repair work on the devices must be performed only by R. STAHL Schaltgeräte GmbH.</li> </ul>
	<p style="text-align: center;"><b>DANGER</b></p> <p>Explosion hazard due to improper repair! Non-compliance results in severe or fatal injuries.</p> <ul style="list-style-type: none"> <li>• Hermetically sealed connections are to be repaired only in conformity with the manufacturer's description.</li> <li>• Repairs are not permitted.</li> </ul>

## 10.4 Returning the Device

- Only return or package the devices after consulting R. STAHL!  
Contact the responsible representative from R. STAHL.

R. STAHL's customer service is available to handle returns if repair or service is required.

- Contact customer service personally.

or

- Go to the [r-stahl.com](http://r-stahl.com) website.
- Under "Support" > "RMA" > select "RMA-REQUEST".
- Fill out the form and send it.  
You will automatically receive an RMA form via email. Please print this file off.
- Send the device along with the RMA form in the packaging to  
R. STAHL Schaltgeräte GmbH (refer to chapter 1.1 for the address).

## 11 Cleaning

- To avoid electrostatic charging, the devices located in potentially explosive areas may only be cleaned using a damp cloth.
- When cleaning with a damp cloth, use water or mild, non-abrasive, non-scratching cleaning agents.
- Do not use aggressive detergents or solvents.
- Prevent water and cleaning agents from penetrating the socket contacts.

## 12 Disposal

- Observe national and local regulations and statutory regulation regarding disposal.
- Separate materials when sending it for recycling.
- Ensure environmentally friendly disposal of all components according to the statutory regulations.

## 13 Accessories and Spare Parts

### NOTICE

Malfunction or damage to the device due to the use of non-original components.

Non-compliance can result in material damage.

- Use only original accessories and spare parts from  
R. STAHL Schaltgeräte GmbH.



For accessories and spare parts, see data sheet on our homepage [r-stahl.com](http://r-stahl.com).





## Prise de courant à bride SolConeX, 20 A

Série 8570/25

– À conserver pour une utilisation ultérieure ! –

## Sommaire

1	Indications générales.....	3
1.1	Fabricant.....	3
1.2	Informations concernant le mode d'emploi .....	3
1.3	Autres documents .....	3
1.4	Conformité aux normes et dispositions.....	3
2	Explication des symboles.....	4
2.1	Symboles figurant dans le mode d'emploi .....	4
2.2	Avertissements .....	4
2.3	Symboles sur le dispositif .....	5
3	Consignes de sécurité .....	5
3.1	Conservation du mode d'emploi .....	5
3.2	Qualification du personnel .....	5
3.3	Utilisation sûre .....	6
3.4	Conditions d'utilisation spécifiques .....	7
3.5	Transformations et modifications .....	7
4	Fonction et structure du dispositif .....	8
4.1	Fonction .....	8
5	Caractéristiques techniques.....	8
6	Transport et stockage .....	17
7	Montage et installation .....	18
7.1	Cotes / cotes de fixation.....	18
7.2	Montage / démontage, position d'utilisation.....	19
7.3	Installation.....	20
8	Mise en service.....	22
9	Fonctionnement .....	22
10	Maintenance, entretien, réparation .....	23
10.1	Maintenance .....	23
10.2	Entretien.....	23
10.3	Réparation .....	23
10.4	Retour .....	24
11	Nettoyage.....	24
12	Élimination .....	24
13	Accessoires et pièces de rechange .....	24

# 1 Indications générales

## 1.1 Fabricant

R. STAHL Schaltgeräte GmbH  
Am Bahnhof 30  
D-74638 Waldenburg  
Allemagne

Tél. : +49 7942 943-0  
Fax : +49 7942 943-4333  
Internet : r-stahl.com  
E-mail : info@r-stahl.com

R. STAHL, INC.  
13259 N. Promenade Blvd.  
Stafford, TX 77477  
États-Unis d'Amérique

Tél. : +1 800 782-4357  
Fax : +1 281 313-9302  
Internet : r-stahl.com  
E-mail : sales.us@r-stahl.com

R. STAHL Ltd.  
#303, 8925-51 Avenue  
Edmonton, AB T6E 5J3  
Canada

Tél. : +1 877 416 4302  
Fax : +1 780 469 5525  
Internet : r-stahl.com  
E-mail : info.ca@r-stahl.com

## 1.2 Informations concernant le mode d'emploi

N° d'identification : 287842 / 8570676300  
Numéro de publication : 2022-03-28-IO00-III-fr-00

La notice originale est la version américaine.  
Celle-ci est juridiquement contraignante pour toutes les questions juridiques.

## 1.3 Autres documents

- Fiche technique des prises de courant SolConex
  - Notice de montage des contacts auxiliaires
- Documents en d'autres langues, voir r-stahl.com.

## 1.4 Conformité aux normes et dispositions

Les certificats pour les États-Unis et le Canada peuvent être téléchargés sous le lien suivant : <https://r-stahl.com/en/global/support/downloads/>

## 2 Explication des symboles

### 2.1 Symboles figurant dans le mode d'emploi

Symbole	Signification
	Conseils et recommandations concernant l'utilisation du dispositif
	Danger en général
	Danger provoqué par une atmosphère explosive



### 2.2 Avertissements

Il est impératif de respecter les consignes d'avertissement pour réduire le risque lié à la construction et au fonctionnement. Les consignes d'avertissement sont structurées de la manière suivante :

- Mots d'avertissement : DANGER, AVERTISSEMENT, ATTENTION, AVIS
- Type de danger/dommage et origine
- Conséquences du danger
- Prise de mesures de correction pour éviter le danger ou le dommage

	<b>DANGER</b>
	Danger pour les personnes Le non-respect de l'instruction entraîne des blessures graves ou même la mort.
	<b>AVERTISSEMENT</b>
	Danger pour les personnes Le non-respect de l'instruction peut entraîner des blessures graves ou même la mort.
	<b>ATTENTION</b>
	Danger pour les personnes Le non-respect de l'instruction peut entraîner des blessures légères.
<b>AVIS</b>	
Éviter tout dégât matériel Le non-respect de l'instruction peut entraîner des dégâts matériels sur le dispositif et/ou dans son environnement.	

## 2.3 Symboles sur le dispositif

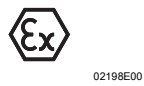
Symbole	Signification
	Marque FM, conformité justifiée du produit aux prescriptions en matière de sécurité des États-Unis et du Canada
	Organisme désigné pour la surveillance de la qualité.
	Dispositif homologué pour les zones Ex selon le marquage.

## 3 Consignes de sécurité

### 3.1 Conservation du mode d'emploi

- Lire attentivement le mode d'emploi.
- Conserver le mode d'emploi sur le lieu d'implantation du dispositif.
- Tous les documents et les modes d'emploi des dispositifs à raccorder livrés avec ceux-ci doivent être respectés.

### 3.2 Qualification du personnel

Tous les travaux sur le dispositif ne doivent être exécutés que par un technicien qualifié. Ceci s'applique en particulier aux travaux relevant des domaines suivants :

- Conception
- Montage/démontage du dispositif
- Installation (électrique)
- Mise en service
- Maintenance, réparation, nettoyage

Le technicien qualifié chargé de l'exécution de ces travaux doit connaître les normes et dispositions nationales pertinentes en matière d'électrotechnique.

Des connaissances supplémentaires sont requises pour les opérations exécutées en zone Ex ! R. STAHL recommande le niveau de connaissances décrit dans les normes suivantes :

- UL 60079-17 (contrôle et maintenance d'installations électriques)
- National Electrical Code (NEC NFPA 70 Article 504 ou ISA-RP 12.6)
- Canadian Electrical Code, Partie I, Norme de sécurité relative aux installations électriques (CSA C22.1)
- Réglementations et lois locales en vigueur

### 3.3 Utilisation sûre

CA

<b>i</b>	<p>Le présent mode d'emploi est fourni à titre d'information uniquement et ne couvre pas tous les détails, variations ou combinaisons dans lesquels ces dispositifs sont utilisés, stockés, expédiés, installés et exploités ou entretenus en toute sécurité. Les conditions d'utilisation du produit étant indépendantes de l'entretien, de la surveillance et du contrôle assurés par le fabricant, il incombe à l'acheteur de vérifier l'adéquation du produit à l'usage qu'il entend en faire et d'assumer tous les risques et la responsabilité qui y sont associés.</p>
----------	---

#### Avant le montage

- Veuillez lire et respecter les consignes de sécurité mentionnées dans le présent mode d'emploi !
- S'assurer que le contenu du présent mode d'emploi a été entièrement assimilé par le personnel compétent.
- Le dispositif ne doit être utilisé que conformément aux dispositions et pour l'application pour laquelle il est prévu.
- En cas de conditions de fonctionnement non couvertes par les caractéristiques techniques du dispositif, veuillez impérativement vous adresser à la société R. STAHL Schaltgeräte GmbH.
- S'assurer que le dispositif n'est pas endommagé.
- Nous ne saurions être tenus pour responsables de dommages résultant d'une utilisation erronée ou non autorisée du dispositif ou du non-respect du présent mode d'emploi.

#### Lors du montage et de l'installation

- L'assemblage et l'installation ne doivent être exécutés que par du personnel qualifié et autorisé (voir chapitre « Qualification du personnel »).
- Installer le dispositif exclusivement dans des zones pour lesquelles il est adapté en raison de son marquage.
- Lors de l'installation et de l'utilisation, respecter les indications (valeurs caractéristiques et conditions d'utilisation) figurant sur les plaques signalétiques et les panneaux de signalisation du dispositif ainsi que les caractéristiques techniques indiquées dans le présent mode d'emploi.
- Avant l'installation, s'assurer que le dispositif n'est pas endommagé.
- Monter le dispositif dans un boîtier qui correspond aux exigences d'un mode de protection reconnu conformément à UL 60079-0.
- Ne pas ouvrir le dispositif sous tension.
- Éviter les décharges électrostatiques sur le dispositif.
- Lors du montage, respecter les distances d'isolement dans l'air et les lignes de fuite prescrites (selon UL 60079-7, UL 60947-4, UL 60947-1) .



#### Mise en service, maintenance, réparation

- La mise en service et la réparation ne doivent être exécutées que par du personnel qualifié et autorisé (voir chapitre « Qualification du personnel »).
- Avant la mise en service, s'assurer que le dispositif n'est pas endommagé.
- Effectuer uniquement les travaux de maintenance décrits dans le présent mode d'emploi.

### 3.4 Conditions d'utilisation spécifiques

- Pour les applications en classe I, zone 1, la prise de courant à bride commutée doit être installée dans un boîtier à sécurité augmentée « eb ».
- Pour les applications de classe I, zone 1, la prise de courant à bride commutée doit être installée dans un boîtier de manière à ce que les distances d'isolement dans l'air et lignes de fuite satisfassent aux exigences de distance selon UL 60079-7 pour la sécurité augmentée « eb ».
- Pour les applications en zone 21, la prise de courant à bride commutée doit être installée dans un boîtier « tb » protégé contre la poussière.
- Pour les applications de classe I, division 2, la prise de courant à bride commutée doit être installée dans un boîtier qui satisfait aux exigences de protection contre les infiltrations pour l'application concernée.
- Pour les applications de classe I, division 2, la prise de courant à bride commutée doit être installée dans le boîtier de manière à ce que les distances d'isolement dans l'air et lignes de fuite satisfassent aux exigences requises pour l'application concernée.
- Pour les applications de classe II, division 1, la prise de courant à bride commutée doit être installée dans un boîtier protégé contre les explosions de poussières.
- Pour les applications de classe II, division 1, la prise de courant à bride commutée doit être installée dans le boîtier de manière à ce que les distances d'isolement dans l'air et lignes de fuite satisfassent aux exigences requises pour l'application concernée.
- Fermer le couvercle rabattable à l'aide de la bague de fermeture à baïonnette lorsque la fiche n'est pas branchée.
- La prise de courant à bride commutée convient pour le raccordement d'une fiche 8570/22 de même configuration et de mêmes valeurs électriques.

### 3.5 Transformations et modifications

	<p style="text-align: center;"><b>DANGER</b></p> <p>Risque d'explosion dû aux transformations et aux modifications sur le dispositif !</p> <p>Le non-respect de cette indication peut causer des blessures graves ou mortelles.</p> <ul style="list-style-type: none"> <li>• Toute transformation ou modification sur le dispositif est interdite.</li> </ul>
	<p>Nous n'endossons aucune responsabilité et n'accordons aucune garantie pour des dommages résultant de transformations et de modifications.</p>

## 4 Fonction et structure du dispositif

CA

	DANGER
	<p>Risque d'explosion résultant d'une utilisation non conforme à l'emploi prévu !</p> <p>Le non-respect de cette indication peut causer des blessures graves ou mortelles.</p> <ul style="list-style-type: none"> <li>• N'utiliser le dispositif que conformément aux conditions de fonctionnement définies dans ce mode d'emploi.</li> <li>• N'utiliser le dispositif que pour l'application mentionnée dans le présent mode d'emploi.</li> </ul>

### 4.1 Fonction

#### Domaine d'application

La prise de courant à bride 8570/25 est un matériel incomplet conçu pour le montage dans un boîtier du mode de protection « e ».

## 5 Caractéristiques techniques

Voir les caractéristiques techniques du dispositif.

### Protection contre les explosions



#### Mondial (IECEX)

Gaz et poussière

IECEX PTB 19.0018U  
Ex db eb IIC Gb  
Ex tb IIIC Db

#### Europe (ATEX)

Gaz et poussière

PTB 19 ATEX 1005 U  
 II 2 G Ex db eb IIC Gb  
 II 2 D Ex tb IIIC Db

#### États-Unis (NEC)

Gaz et poussière

  
 FM20US0118U  
 Cl. I, zone 1, AEx db eb IIC Gb  
 Cl. I, div. 2, groupes A, B, C, D  
 Zone 21, AEx tb IIIC Db  
 Cl. II, III, div. 1, groupes E, F, G

#### Canada (CE Code)

Gaz et poussière

FM20CA0058U  
Ex db eb IIC Gb  
Cl. I, div. 2, groupes A, B, C, D  
Ex tb IIIC Db  
Cl. II, III, div. 1, groupes E, F, G



**Caractéristiques techniques****Caractéristiques électriques**

Tension assignée d'emploi	
Contacts principaux	8570/25-3...: max. 480 V AC / max. 110 V DC 8570/25-4...: max. 600 V AC / max. 110 V DC 8570/25-5...: max. 600 V AC / max. 110 V DC
Contacts auxiliaires	max. 500 V AC / max. 110 V DC
Fréquence	50 / 60 Hz (en cas de fréquences $\geq$ 100 Hz, réduction nécessaire à 12 A)
Tolérance de tension	-10 ... +10 %
Courant de service assigné	
Contacts principaux	20 A
Contacts auxiliaires	max. 6 A
Catégorie d'utilisation	AC-3 : 500 V / 20 A DC-1 : 110 V / 16 A UL508 : 600 V / 20 A
Tension assignée d'isolement	
Contacts principaux	8570/25-3...: 550 V 8570/25-4...: 750 V 8570/25-5...: 750 V
Contacts auxiliaires	550 V
Fusible de puissance	
sans protection thermique	20 A gG
avec protection thermique	35 A gG
	Comme alternative, un fusible de classe J et de taille appropriée peut être utilisé.

## Caractéristiques techniques

### Conditions ambiantes

Plage de température de service -50 ... +65 °C  
 -40 ... +65 °C, en option (sans silicone)  
 (La température de stockage correspond à la température ambiante)

En cas de fréquences < 100 Hz

### 2 pôles / 3 conducteurs (1P + N + PE / 2P + PE) - sans contacts auxiliaires

Classe de température		T6					T5		
		Ta	Ta	Ta	Ta	Ta	Ta	Ta	
Température ambiante	≤	≤	≤	≤	≤	≤	≤		
	+45 °C / +113 °F	+50 °C / +122 °F	+55 °C / +131 °F	+60 °C / +140 °F	+65 °C / +149 °F	+60 °C / +140 °F	+65 °C / +149 °F		
Section de raccordement		Courant de service assigné							
Prise	Fiche								
1,5 mm <sup>2</sup> / AWG 16	1,5 mm <sup>2</sup> / AWG 16	16 A	13 A	13 A	10 A	10 A	16 A	10 A	
1,5 mm <sup>2</sup> / AWG 16	2,5 mm <sup>2</sup> / AWG 14	16 A	13 A	13 A	10 A	10 A	16 A	10 A	
2,5 mm <sup>2</sup> / AWG 14	2,5 mm <sup>2</sup> / AWG 14	16 A	16 A	16 A	13 A	10 A	16 A	10 A	
2,5 mm <sup>2</sup> / AWG 14	4 mm <sup>2</sup> / AWG 12	16 A	16 A	16 A	13 A	10 A	16 A	10 A	
4 mm <sup>2</sup> / AWG 12	2,5 mm <sup>2</sup> / AWG 14	16 A	16 A	16 A	16 A	10 A	16 A	10 A	
4 mm <sup>2</sup> / AWG 12	4 mm <sup>2</sup> / AWG 12	20 A	20 A	16 A	16 A	10 A	20 A	10 A	

Caractéristiques techniques

CA

3 pôles / 4 conducteurs (3P + PE) - avec contacts auxiliaires											
Classe de température		T6						T5			
Température ambiante		Ta ≤ +35 °C / +95 °F	Ta ≤ +40 °C / +104 °F	Ta ≤ +45 °C / +113 °F	Ta ≤ +50 °C / +122 °F	Ta ≤ +55 °C / +131 °F	Ta ≤ +60 °C / +140 °F	Ta ≤ +50 °C / +122 °F	Ta ≤ +55 °C / +131 °F	Ta ≤ +60 °C / +140 °F	Ta ≤ +65 °C / +149 °F
Section de raccordement		Courant de service assigné									
Prise	Fiche										
1,5 mm <sup>2</sup> / AWG 16	1,5 mm <sup>2</sup> / AWG 16	16 A	13 A	13 A	6 A	-	-	16 A	13 A	10 A	6 A
1,5 mm <sup>2</sup> / AWG 16	2,5 mm <sup>2</sup> / AWG 14	16 A	13 A	13 A	10 A	-	-	16 A	13 A	10 A	6 A
2,5 mm <sup>2</sup> / AWG 14	2,5 mm <sup>2</sup> / AWG 14	16 A	16 A	16 A	16 A	10 A	-	16 A	16 A	13 A	6 A
2,5 mm <sup>2</sup> / AWG 14	4 mm <sup>2</sup> / AWG 12	16 A	16 A	16 A	16 A	13 A	13 A	16 A	16 A	13 A	6 A
4 mm <sup>2</sup> / AWG 12	2,5 mm <sup>2</sup> / AWG 14	16 A	16 A	16 A	16 A	13 A	6 A	16 A	16 A	10 A	6 A
4 mm <sup>2</sup> / AWG 12	4 mm <sup>2</sup> / AWG 12	20 A	20 A	16 A	-	-	-	20 A	16 A	13 A	-

Caractéristiques techniques

CA

3 pôles / 4 conducteurs (3P + PE) - sans contacts auxiliaires												
Classe de température		T6						T5				
Température ambiante	Ta	Ta	Ta	Ta	Ta	Ta	Ta	Ta	Ta	Ta	Ta	Ta
	≤	≤	≤	≤	≤	≤	≤	≤	≤	≤	≤	≤
	+35 °C / +95 °F	+40 °C / +104 °F	+45 °C / +113 °F	+50 °C / +122 °F	+55 °C / +131 °F	+60 °C / +140 °F	+65 °C / +149 °F	+50 °C / +122 °F	+55 °C / +131 °F	+60 °C / +140 °F	+65 °C / +149 °F	
Section de raccordement		Courant de service assigné										
Prise	Fiche											
1,5 mm <sup>2</sup> / AWG 16	1,5 mm <sup>2</sup> / AWG 16	16 A	13 A	13 A	13 A	10 A	10 A	6 A	16 A	13 A	10 A	6 A
1,5 mm <sup>2</sup> / AWG 16	2,5 mm <sup>2</sup> / AWG 14	16 A	13 A	13 A	13 A	10 A	10 A	6 A	16 A	13 A	10 A	6 A
2,5 mm <sup>2</sup> / AWG 14	2,5 mm <sup>2</sup> / AWG 14	16 A	16 A	16 A	16 A	13 A	13 A	6 A	16 A	16 A	13 A	6 A
2,5 mm <sup>2</sup> / AWG 14	4 mm <sup>2</sup> / AWG 12	16 A	16 A	16 A	16 A	13 A	13 A	6 A	16 A	16 A	13 A	6 A
4 mm <sup>2</sup> / AWG 12	2,5 mm <sup>2</sup> / AWG 14	16 A	16 A	16 A	16 A	16 A	10 A	6 A	16 A	16 A	10 A	6 A
4 mm <sup>2</sup> / AWG 12	4 mm <sup>2</sup> / AWG 12	20 A	20 A	16 A	16 A	16 A	13 A	–	20 A	16 A	13 A	–

Caractéristiques techniques

CA

4 pôles / 5 conducteurs (3P + N + PE) - avec contacts auxiliaires											
Classe de température		T6						T5			
Température ambiante		Ta ≤ +35 °C / +95 °F	Ta ≤ +40 °C / +104 °F	Ta ≤ +45 °C / +113 °F	Ta ≤ +50 °C / +122 °F	Ta ≤ +55 °C / +131 °F	Ta ≤ +60 °C / +140 °F	Ta ≤ +50 °C / +122 °F	Ta ≤ +55 °C / +131 °F	Ta ≤ +60 °C / +140 °F	Ta ≤ +65 °C / +149 °F
Section de raccordement		Courant de service assigné									
Prise	Fiche										
1,5 mm <sup>2</sup> / AWG 16	1,5 mm <sup>2</sup> / AWG 16	16 A	16 A	13 A	13 A	10 A	6 A	16 A	13 A	10 A	-
1,5 mm <sup>2</sup> / AWG 16	2,5 mm <sup>2</sup> / AWG 14	16 A	16 A	13 A	13 A	10 A	10 A	16 A	13 A	10 A	6 A
2,5 mm <sup>2</sup> / AWG 14	2,5 mm <sup>2</sup> / AWG 14	16 A	16 A	16 A	16 A	13 A	13 A	16 A	16 A	13 A	6 A
2,5 mm <sup>2</sup> / AWG 14	4 mm <sup>2</sup> / AWG 12	16 A	16 A	16 A	16 A	13 A	13 A	16 A	16 A	13 A	6 A
4 mm <sup>2</sup> / AWG 12	2,5 mm <sup>2</sup> / AWG 14	16 A	16 A	13 A	13 A	10 A	10 A	16 A	10 A	10 A	6 A
4 mm <sup>2</sup> / AWG 12	4 mm <sup>2</sup> / AWG 12	20 A	16 A	16 A	16 A	13 A	10 A	20 A	16 A	13 A	-

Caractéristiques techniques

CA

4 pôles / 5 conducteurs (3P + N + PE) - sans contacts auxiliaires												
Classe de température		T6						T5				
Température ambiante	Ta	Ta	Ta	Ta	Ta	Ta	Ta	Ta	Ta	Ta	Ta	Ta
	≤	≤	≤	≤	≤	≤	≤	≤	≤	≤	≤	≤
	+35 °C / +95 °F	+40 °C / +104 °F	+45 °C / +113 °F	+50 °C / +122 °F	+55 °C / +131 °F	+60 °C / +140 °F	+65 °C / +149 °F	+50 °C / +122 °F	+55 °C / +131 °F	+60 °C / +140 °F	+65 °C / +149 °F	
Section de raccordement		Courant de service assigné										
Prise	Fiche											
1,5 mm <sup>2</sup> / AWG 16	1,5 mm <sup>2</sup> / AWG 16	16 A	16 A	13 A	13 A	10 A	10 A	6 A	16 A	13 A	10 A	6 A
1,5 mm <sup>2</sup> / AWG 16	2,5 mm <sup>2</sup> / AWG 14	16 A	16 A	13 A	13 A	10 A	10 A	6 A	16 A	13 A	10 A	6 A
2,5 mm <sup>2</sup> / AWG 14	2,5 mm <sup>2</sup> / AWG 14	16 A	16 A	16 A	16 A	13 A	13 A	6 A	16 A	16 A	13 A	6 A
2,5 mm <sup>2</sup> / AWG 14	4 mm <sup>2</sup> / AWG 12	16 A	16 A	16 A	16 A	13 A	13 A	6 A	16 A	16 A	13 A	6 A
4 mm <sup>2</sup> / AWG 12	2,5 mm <sup>2</sup> / AWG 14	16 A	16 A	13 A	13 A	10 A	10 A	6 A	16 A	10 A	10 A	6 A
4 mm <sup>2</sup> / AWG 12	4 mm <sup>2</sup> / AWG 12	20 A	16 A	16 A	16 A	13 A	13 A	–	20 A	16 A	13 A	–

Le courant de service assigné maximal dépend de la section de conducteur et de la température ambiante.  
 En cas de fréquences ≥ 100 Hz, réduction nécessaire à 12 A.

**Caractéristiques techniques****Caractéristiques mécaniques**

Nombre de pôles	2 pôles / 3 conducteurs (1P + N + PE) (conducteur N commuté) 2 pôles / 3 conducteurs (2P + PE) 3 pôles / 4 conducteurs (3P + PE) 4 pôles / 5 conducteurs (3P + N + PE) (conducteur N commuté)	
Contacts auxiliaires	2 contacts auxiliaires max. en option (ON à action retardée - OFF à action avancée) Les contacts auxiliaires en version Ex i sont en or. En option, en circuit de résistance NAMUR.	
Poignée	Verrouillable en position 0 ou I	
Diamètre max. d'étrier	5 mm / 0.19 pouce	
Matériau du boîtier	Polyamide, renforcé de fibres de verre	
Degré de protection	IP66 selon CEI 60529, IP64 selon UL 60079, Côté fiche : NEMA 3, 4, 4X selon ANSI/NEMA 250	
Résistance aux chocs	IK 10 selon CEI/EN 62262-0 et CEI 60309-1, 7 joules selon UL 60079	
Type de raccordement	Bornes à vis	
Bornes de connexion		
Contacts principaux	Unifilaire	1 x 1,5 mm <sup>2</sup> ... 2 x 6 mm <sup>2</sup> (1 x AWG 16 ... 2 x AWG 10)
	À fils fins	1 x 1,5 mm <sup>2</sup> ... 2 x 4 mm <sup>2</sup> (1 x AWG 16 ... 2 x AWG 12)
	À fils fins avec embout	1 x 1,5 mm <sup>2</sup> ... 2 x 4 mm <sup>2</sup> (1 x AWG 16 ... 2 x AWG 12)
	Unifilaire / à fils fins	1 x 0,5 mm <sup>2</sup> ... 2 x 2,5 mm <sup>2</sup> (1 x AWG 20 ... 2 x AWG 14)
Poids	8570/25-3..	0,7 kg / 1.54 lbs
	8570/25-4..	0,9 kg / 1.98 lbs
	8570/25-5..	1,0 kg / 2.21 lbs
Durée de vie	> 5 000 cycles de commutation (électriques et mécaniques) selon UL 60309-1	
Couple de serrage	Bornes : 1,2 Nm / 10.62 lbf pouce Vis de fixation de la prise de courant à bride : 2,3 Nm / 20.35 lbf pouce	

**Disposition de la broche de terre**

Position : position horaire, vue : face avant de la prise

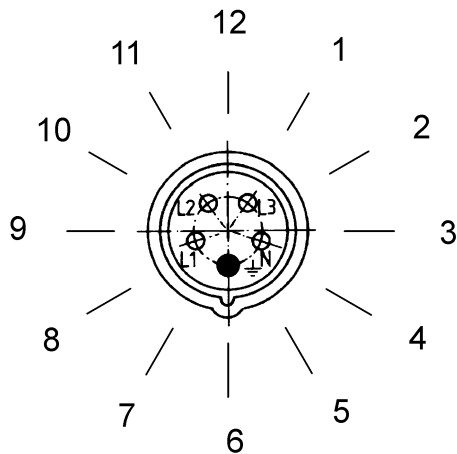

Exemple : position horaire

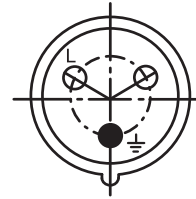

200 ... 250 V = 6 h

18609E00

02395E00

**Disposition des contacts femelles et repérage des bornes**

2 pôles /  
3 conducteurs  
(1P + N + PE)

2 pôles /  
3 conducteurs  
(2P + PE)

3 pôles /  
4 conducteurs  
(3P + PE)

4 pôles /  
5 conducteurs  
(3P + N + PE)

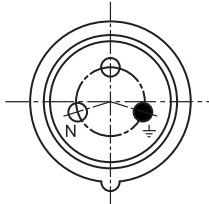

19590E00

**8570/25-3..**

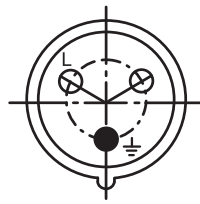

18609E00

**8570/25-3..**

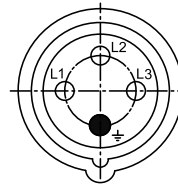

06556E00

**8570/25-4..**

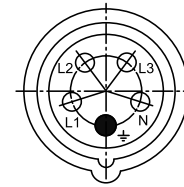

06555E00

**8570/25-5..**

Disposition des contacts femelles et repérage des bornes en position 6 h  
(vue de la face avant de la prise en direction des contacts femelles)



**Code couleur, disposition des contacts femelles et repérage des bornes ;  
attribution des caractéristiques assignées de puissance en ch**

Nombre de pôles	Fréquence [Hz]	Tension [V]	Code couleur	Position de la broche de terre	Courant [A]	Puis- sance [ch]
2 pôles / 3 conducteurs (1P + N + PE) (2P + PE)	50 et 60	> 50 ... 110 V DC	gris	3 h	10 ... 16	1,5
	50 et 60	100 ... 130	jaune	4 h	10 ... 20	1,5
	50 et 60	200 ... 250	bleu	6 h	10 ... 20	3
	50 et 60	380 ... 415	rouge	9 h	10 ... 20	5
	50 et 60	480	rouge	7 h	10 ... 20	5
	50 et 60	500	noir	7 h	10 ... 20	5
	60	277	gris	5 h	10 ... 20	3
	100 ... 300	> 50	vert	10 h	10 ... 12	0,5 ... 5
	> 300 ... 500	> 50	vert	2 h	10 ... 12	0,5 ... 5
3 pôles / 4 conducteurs (3P + PE)	50 et 60	100 ... 130	jaune	4 h	6 ... 20	3
	50 et 60	200 ... 250	bleu	9 h	6 ... 20	5
	50 et 60	380 ... 415	rouge	6 h	6 ... 20	10
	50 et 60	480	rouge	7 h	6 ... 20	10
	50 et 60	500	noir	7 h	6 ... 20	10
	50 et 60	600 ... 690	noir	5 h	6 ... 20	15
	50	380 <sup>2)</sup>	rouge	3 h	6 ... 20	10
	60	440 <sup>2)</sup>	rouge	3 h	6 ... 20	10
	60	440 ... 460 <sup>1)</sup>	rouge	11 h	6 ... 20	10
	100 ... 300	> 50	vert	10 h	6 ... 12	1,5 ... 10
	> 300 ... 500	> 50	vert	2 h	6 ... 12	1,5 ... 10
	4 pôles / 5 conducteurs (3P + N + PE)	50 et 60	57/100 ... 75/130	jaune	4 h	6 ... 20
50 et 60		120/208 ... 144/250	bleu	9 h	6 ... 20	5
50 et 60		200/346 ... 240/415	rouge	6 h	6 ... 20	10
50 et 60		277/480	rouge	7 h	6 ... 20	10
50 et 60		288/500	noir	7 h	6 ... 20	10
50 et 60		347/600 ... 400/690	noir	5 h	6 ... 20	15
50		220/380 <sup>2)</sup>	rouge	3 h	6 ... 20	3
60		250/440 <sup>2)</sup>	rouge	3 h	6 ... 20	3
60		250/440 ... 265/460 <sup>1)</sup>	rouge	11 h	6 ... 20	10
100 ... 300		> 50	vert	10 h	6 ... 12	1,5 ... 10
> 300 ... 500		> 50	vert	2 h	6 ... 12	1,5 ... 10

Code couleur selon UL 60309-1 et disposition en fonction de la rainure de codage pour différentes tensions et fréquences selon UL 60309-2

<sup>1)</sup> Principalement pour installations sur bateaux

<sup>2)</sup> Uniquement pour conteneurs réfrigérants (selon la norme ISO)

Pour d'autres caractéristiques techniques, voir [r-stahl.com](http://r-stahl.com).

## 6 Transport et stockage

- Transporter et stocker le dispositif uniquement dans son l'emballage d'origine.
- Conserver le dispositif au sec (sans condensation) et à l'abri des secousses.
- Ne pas faire tomber le dispositif.

## 7 Montage et installation

CA

### 7.1 Cotes / cotes de fixation

Plans d'encombrement (toutes les dimensions sont en mm [pouces]) – Sous réserve de modifications

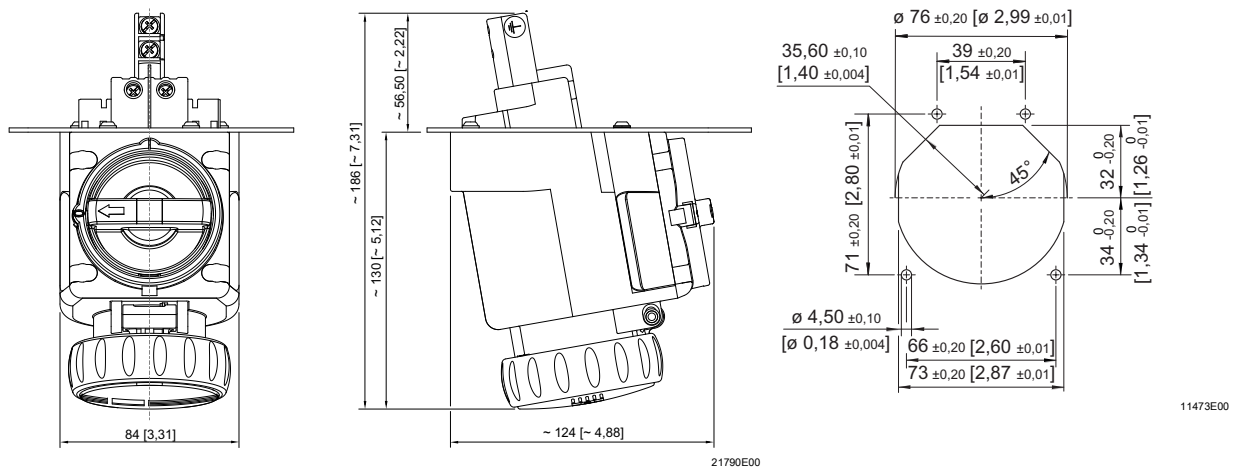

8570/25-3..  
Prise de courant à bride SolConeX

Image d'ouverture

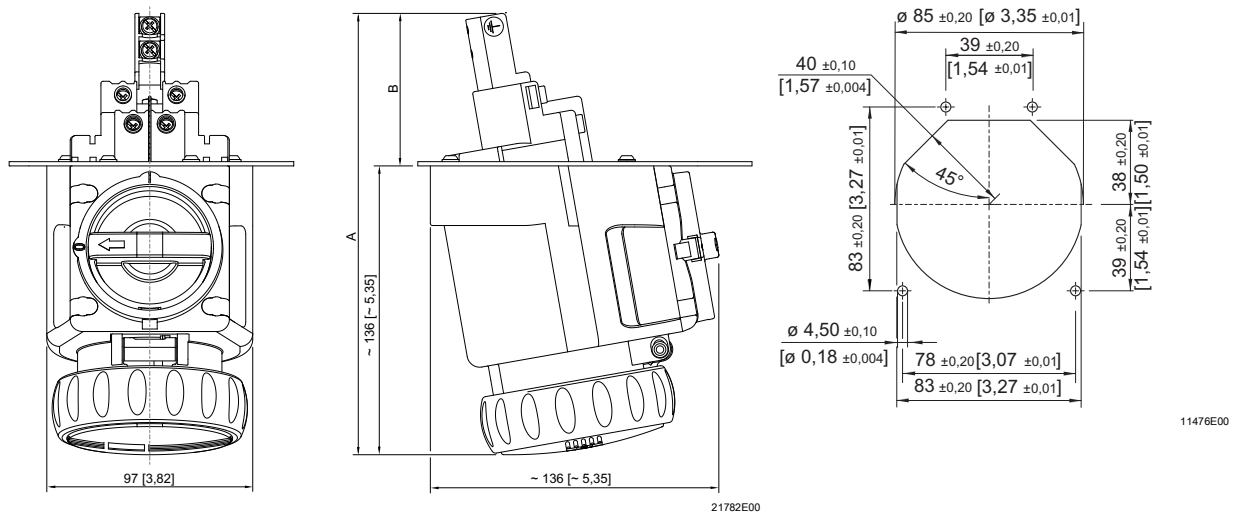

8570/25-4.. et 8570/25-5..  
Prise de courant à bride SolConeX

Image d'ouverture

Type	Versions	A	B
8570/25-...	402, 403, 404	env. 191 [7.52]	env. 55 [2.17]
	405, 406, 407	env. 208 [8.19]	env. 72 [2.83]
	409, 410, 411	env. 191 [7.52]	env. 55 [2.17]
	502, 503, 504	env. 196 [7.72]	env. 60 [2.36]
	505, 506, 507	env. 208 [8.19]	env. 72 [2.83]
	509, 510, 511	env. 195 [7.68]	env. 59 [2.32]

## 7.2 Montage / démontage, position d'utilisation

<b>i</b>	Le dispositif est conçu pour une utilisation en intérieur et en extérieur. L'étanchéité du dispositif garantit le degré de protection IP.
----------	--

CA

### 7.2.1 Montage

La prise de courant à bride commutée 8570/25 est destinée au montage sur un boîtier Ex e (en métal ou en plastique). Par conséquent, les exigences d'installation suivantes doivent être respectées :

#### Cotes de fixation requises

Voir chapitre 7.1.

#### Épaisseur de paroi du boîtier

Boîtier en métal : 1,5 ... 3,0 mm / 0.059 ... 0.118 pouce

Boîtier en plastique : 2,2 ... 3,5 mm / 0.087 ... 0.138 pouce

#### Rugosité maximale de la surface du boîtier pour l'étanchéité

Boîtier en métal :  $R_q = \text{env. } 0,43 \mu\text{m}$  /  $R_a = \text{env. } 0,38 \mu\text{m}$

Boîtier en plastique :  $R_z = \text{env. } 7,2 \mu\text{m}$

#### Montage des contacts auxiliaires

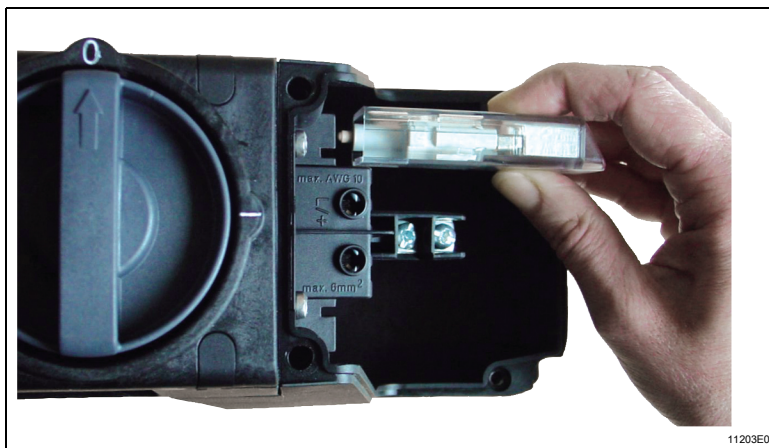

<b>i</b>	Pour la notice de montage relative à l'installation des contacts auxiliaires, voir les instructions de montage 8570/8571 (8570607300).
----------	--



- Ouvrir le boîtier.
- Encliqueter les contacts auxiliaires dans le logement de gauche ou de droite. Double équipement possible.
- Fermer le boîtier.

## 7.3 Installation

CA

	<p style="text-align: center;"><b>DANGER</b></p> <p>Risque d'explosion en cas de dispositifs de sécurité insuffisants ! Le non-respect de cette indication peut causer des blessures graves ou mortelles.</p> <ul style="list-style-type: none"> <li>• Pour ne pas dépasser la température maximale autorisée des conducteurs, il convient de bien choisir les conducteurs utilisés.</li> <li>• Poser les câbles des circuits de sécurité intrinsèque séparément des câbles des circuits de sécurité non intrinsèque. Les distances requises figurent dans la section « Séparation des circuits de sécurité intrinsèque et des circuits de sécurité non intrinsèque ».</li> <li>• En cas d'utilisation d'embouts de câble, ces derniers doivent être mis en place au moyen d'un outil approprié.</li> <li>• Utiliser uniquement des entrées de câbles et bouchons obturateurs testés séparément et certifiés par une attestation d'examen US de type.</li> <li>• L'isolation doit couvrir le conducteur jusqu'à la borne.</li> <li>• Le conducteur ne doit pas être endommagé (par ex. entaillé) lors du dénudage.</li> <li>• Toujours raccorder le conducteur de protection.</li> </ul>
	<p style="text-align: center;"><b>DANGER</b></p> <p>Risque d'explosion en cas d'installation dans des zones Ex poussière spéciales ! Le non-respect de cette indication peut causer des blessures graves ou mortelles.</p> <ul style="list-style-type: none"> <li>• Ne pas utiliser le dispositif dans des zones exposées à des processus fortement générateurs de charges, des processus mécaniques de frottement et de séparation, des procédés de pulvérisation d'électrons (p. ex. dans un environnement contenant des systèmes électrostatiques de peinture) et à des poussières véhiculées par des systèmes pneumatiques.</li> </ul>
	<p style="text-align: center;"><b>DANGER</b></p> <p>Risque d'explosion en cas d'étanchéité insuffisante et/ou de température de service trop élevée ! Le non-respect de cette indication peut causer des blessures graves ou mortelles.</p> <ul style="list-style-type: none"> <li>• Sceller complètement la bague de fermeture à baïonnette de la fiche et du couvercle rabattable afin de maintenir le degré de protection.</li> <li>• Sceller et verrouiller le boîtier en toute sécurité.</li> <li>• Veiller à ce que la plage de température de service (voir chapitre « Caractéristiques techniques ») soit respectée.</li> </ul>



Deux conducteurs peuvent être raccordés sous une même borne de connexion. Le matériau du conducteur et la section du conducteur doivent alors être identiques.  
Les conducteurs peuvent être raccordés sans préparation particulière.

### Séparation des « circuits de sécurité intrinsèque » et des « circuits de sécurité non intrinsèque »



- 6 mm / 0.24 pouce pour une valeur de crête de la tension nominale  $\leq 375$  V
- 8 mm / 0.31 pouce pour une valeur de crête de la tension nominale  $\leq 750$  V
- ou avec un blindage à la terre selon UL 913 ou UL 60079-11, UL 60079-25 (capacité de charge du courant suffisante)

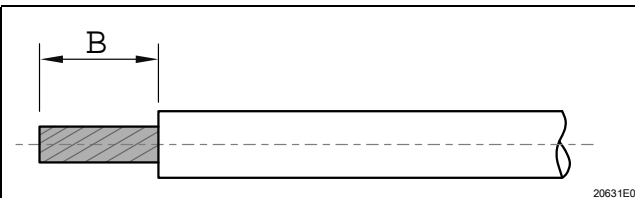



	B [mm / pouce]
Contacts principaux	10 / 0.39
Contacts auxiliaires	6 / 0.24

- Ouvrir le boîtier.
- Dénuder les conducteurs.
- Introduire les conducteurs dans les bornes correspondantes et les serrer (couple de serrage voir chapitre « Caractéristiques techniques »). À cet effet, glisser les extrémités dénudées des conducteurs entièrement sous la borne.
- Vérifier la bonne fixation des conducteurs.
- Aligner les conducteurs. Veiller à ce que les organes de serrage ne subissent pas de traction.
- Fermer le boîtier (couple de serrage voir chapitre « Caractéristiques techniques »).

## 8 Mise en service



CA

	DANGER
	<p>Risque d'explosion en cas d'installation inappropriée ! Le non-respect de cette indication peut causer des blessures graves ou mortelles.</p> <ul style="list-style-type: none"> <li>• Contrôler l'installation du dispositif avant la mise en service.</li> <li>• Observer les dispositions nationales.</li> </ul>
	AVERTISSEMENT
	<p>Risque d'endommagement ou de destruction du dispositif par arc électrique parasite et haute pression suite à des opérations de commutation inappropriées. Le non-respect de cette indication peut causer des blessures graves ou mortelles.</p> <ul style="list-style-type: none"> <li>• Effectuer les opérations d'activation et de désactivation rapidement et en intégralité.</li> <li>• Il convient d'éviter tout réglage entre 0 et I (ON et OFF).</li> </ul>

Avant la mise en service, effectuer les vérifications suivantes :

- Vérifier le montage et l'installation.
- Le dispositif ne doit pas être endommagé.
- Le cas échéant, retirer les corps étrangers.
- Le cas échéant, nettoyer la chambre de connexion.
- Vérifier si tous les écrous et vis sont serrés à fond.
- Vérifier si tous les conducteurs sont solidement connectés.
- Respecter la tension d'alimentation.

## 9 Fonctionnement

	<p>La prise de courant à bride ne doit être utilisée que si elle est complètement montée.</p>
	<p>La prise de courant à bride peut être enclenchée seulement si une fiche est insérée. Fermer le couvercle rabattable à l'aide de la bague de fermeture à baïonnette quand la fiche est tirée.</p>

Seules des fiches de type 8570/22 de la société R. STAHL peuvent être utilisées.

## 10 Maintenance, entretien, réparation



### 10.1 Maintenance

- Le type et l'étendue des contrôles sont spécifiés dans les prescriptions locales et nationales correspondantes.
- Adapter les intervalles de contrôle aux conditions d'utilisation.



Vérifier au moins les points suivants lors de la maintenance du dispositif :

- la bonne fixation des conducteurs,
- l'absence de détérioration sur le boîtier, les joints d'étanchéité et les surfaces,
- la propreté des douilles,
- le respect des températures admissibles (selon UL 60079),
- l'utilisation conforme aux fins prévues.

### 10.2 Entretien

	<b>DANGER</b>
	<p>Risque d'explosion et de surchauffe dû à des contacts de commutation défectueux !</p> <p>Le non-respect de cette indication peut causer des blessures graves ou mortelles.</p> <ul style="list-style-type: none"> <li>• Après chaque court-circuit survenu dans le circuit principal de l'interrupteur, l'ensemble de la bride de la prise doit être remplacé, car il est impossible d'examiner l'état des contacts de commutation dans des matériels hermétiquement fermés.</li> </ul>
	<p>Observer également les réglementations en vigueur dans le pays d'utilisation.</p>

### 10.3 Réparation

	<b>DANGER</b>
	<p>Risque d'explosion en cas de réparations inappropriées !</p> <p>Le non-respect de cette indication peut causer des blessures graves ou mortelles.</p> <ul style="list-style-type: none"> <li>• Les réparations des dispositifs doivent être effectuées exclusivement par R. STAHL Schaltgeräte GmbH.</li> </ul>
	<b>DANGER</b>
	<p>Risque d'explosion en cas de réparation non conforme !</p> <p>Le non-respect de cette indication peut causer des blessures graves ou mortelles.</p> <ul style="list-style-type: none"> <li>• Les travaux de réparation sur les connexions résistant à la pression ne doivent être effectués que conformément aux instructions du fabricant.</li> <li>• Les travaux de réparation ne sont pas autorisés.</li> </ul>

## 10.4 Retour

- Tout retour ou emballage de dispositifs ne doit être effectué qu'en accord avec R. STAHL ! À cet effet, veuillez contacter le représentant local de R. STAHL.

Le service après-vente de R. STAHL se tient à disposition en cas de retour de dispositif pour réparation ou maintenance.

- Contacter personnellement le service après-vente.

ou

- Consulter le site Internet [r-stahl.com](http://r-stahl.com).
- Sélectionner dans « Assistance » > « RMA » > « Formulaire RMA ».
- Remplir le formulaire et l'envoyer.  
Vous recevrez automatiquement par e-mail un formulaire RMA.  
Veuillez imprimer ce fichier.
- Envoyer ensemble dans l'emballage le dispositif et le formulaire RMA à la R. STAHL Schaltgeräte GmbH (adresse indiquée au chapitre 1.1).

## 11 Nettoyage

- Afin d'éviter toute surcharge électrostatique, les dispositifs situés en zones Ex doivent uniquement être nettoyés avec un chiffon humide.
- En cas de nettoyage humide, utiliser de l'eau ou des détergents doux, non abrasifs, non agressifs.
- Ne pas utiliser de détergents ou solvants agressifs.
- La pénétration d'eau et de produits d'entretien dans les contacts femelles doit être évitée.

## 12 Élimination

- Respecter les prescriptions nationales et locales ainsi que les dispositions légales relatives à l'élimination.
- Les matériaux doivent être recyclés séparément.
- S'assurer d'une élimination de tous les composants respectueuse de l'environnement conformément aux dispositions légales.

## 13 Accessoires et pièces de rechange

<b>AVIS</b>	
Dysfonctionnement ou endommagement du dispositif si les pièces utilisées ne sont pas d'origine. Le non-respect de cette indication peut causer des dégâts matériels !	
<ul style="list-style-type: none"> <li>• Utiliser uniquement des pièces de rechange et des accessoires d'origine de R. STAHL Schaltgeräte GmbH.</li> </ul>	
	Accessoires et pièces de rechange, voir la fiche technique sur le site Internet <a href="http://r-stahl.com">r-stahl.com</a> .