



## Base de brida SolConeX, 32 A

Serie 8571/15



## Índice

1	Indicaciones generales .....	3
1.1	Fabricante .....	3
1.2	Indicaciones relativas al manual de instrucciones .....	3
1.3	Otros documentos .....	3
1.4	Conformidad con las normas y disposiciones .....	3
2	Explicación de los símbolos .....	4
2.1	Símbolos en el presente manual de instrucciones .....	4
2.2	Indicaciones de advertencia .....	4
2.3	Símbolos en el aparato .....	5
3	Instrucciones de seguridad .....	5
3.1	Conservación del manual de instrucciones .....	5
3.2	Cualificación del personal .....	5
3.3	Utilización segura .....	6
3.4	Transformaciones y modificaciones .....	6
4	Construcción y funcionamiento del dispositivo .....	7
4.1	Función .....	7
5	Datos técnicos .....	7
6	Transporte y almacenamiento .....	15
7	Montaje e instalación .....	16
7.1	Medidas / medidas de fijación .....	16
7.2	Montaje / desmontaje, posición de funcionamiento .....	17
7.3	Instalación .....	17
8	Puesta en servicio .....	20
9	Funcionamiento .....	20
10	Mantenimiento y reparación .....	21
10.1	Mantenimiento .....	21
10.2	Trabajos de mantenimiento .....	21
10.3	Reparación .....	21
10.4	Devolución del dispositivo .....	22
11	Limpieza .....	22
12	Eliminación .....	22
13	Accesorios y piezas de repuesto .....	22

## 1 Indicaciones generales

### 1.1 Fabricante

R. STAHL Schaltgeräte GmbH  
Am Bahnhof 30  
74638 Waldenburg  
Alemania

Tel.: +49 7942 943-0  
Fax: +49 7942 943-4333  
Internet: r-stahl.com  
Correo electrónico: info@r-stahl.com

### 1.2 Indicaciones relativas al manual de instrucciones

N° de identificación: 275585 / 8571633300  
N° de publicación: 2020-11-03-BA00-III-es-00

El manual original es la edición en inglés.  
Las mismas son jurídicamente vinculantes en todos los asuntos legales.

### 1.3 Otros documentos

- Ficha técnica Conectores SolConeX



Documentos en otros idiomas, véase r-stahl.com.

### 1.4 Conformidad con las normas y disposiciones

Certificados y declaración de conformidad CE: véase r-stahl.com.  
El aparato cuenta con una homologación IECEX. Encontrará más información sobre el certificado en la página web de IECEX: <http://iecex.iec.ch/>  
Otros certificados nacionales se encuentran disponibles para su descarga en el siguiente enlace: <https://r-stahl.com/en/global/support/downloads/>.

## 2 Explicación de los símbolos

### 2.1 Símbolos en el presente manual de instrucciones

Símbolo	Significación
	Indicaciones y recomendaciones para el uso del dispositivo
	Peligro general
	Peligro debido a atmósfera potencialmente explosiva

### 2.2 Indicaciones de advertencia

Es importante que cumpla con las indicaciones de advertencia para minimizar el riesgo constructivo y debido al funcionamiento. Las advertencias se estructuran de la siguiente manera:

- Palabras de señalización: PELIGRO, ADVERTENCIA, ATENCIÓN, AVISO
- Tipo y fuente del peligro/los daños
- Consecuencias del peligro
- Acometa contramedidas para evitar el peligro o los daños

	<b>PELIGRO</b>
	Peligros para personas La inobservancia de las instrucciones provoca lesiones graves o mortales en personas.
	<b>ADVERTENCIA</b>
	Peligros para personas La inobservancia de las instrucciones puede provocar lesiones graves o mortales en personas.
	<b>ATENCIÓN</b>
	Peligros para personas La inobservancia de las instrucciones puede provocar lesiones leves en personas.
<b>AVISO</b>	
Prevención de daños materiales La inobservancia de las instrucciones puede provocar daños materiales en el aparato y/o su entorno.	

## 2.3 Símbolos en el aparato

Símbolo	Significación
NB 0158 <small>16338E00</small>	Organismo notificado para el control de calidad.
 <small>02198E00</small>	Dispositivo certificado conforme al marcado para áreas potencialmente explosivas.

ES

## 3 Instrucciones de seguridad

### 3.1 Conservación del manual de instrucciones

- Leer el manual de instrucciones de forma cuidadosa.
- Conservar las instrucciones de uso en el lugar de instalación del aparato.
- Tener en cuenta los documentos vigentes y las instrucciones de uso de los aparatos que se conectan.

### 3.2 Cualificación del personal

Para las tareas descritas en el presente manual de instrucciones se requiere un personal técnico cualificado correspondiente. Esto rige sobre todo para los trabajos en los sectores de:

- Estudio de proyectos
- Montaje/desmontaje del aparato
- Instalación (eléctrica)
- Puesta en marcha
- Mantenimiento, reparación, limpieza

El personal técnico que ejecuta estas tareas debe poseer un nivel de conocimientos que abarque las normas y disposiciones nacionales relevantes.

Para las tareas en atmósferas potencialmente explosivas se requieren conocimientos adicionales. R. STAHL recomienda un nivel de conocimientos descrito en las siguientes normas:

- IEC/EN 60079-14 (Diseño, elección y realización de las instalaciones eléctricas)
- IEC/EN 60079-17 (Inspección y mantenimiento de instalaciones eléctricas)
- IEC/EN 60079-19 (Reparación, revisión y reconstrucción de material)

### 3.3 Utilización segura

#### Antes del montaje

- Lea y cumpla las indicaciones de seguridad recogidas en este manual de instrucciones.
- Asegúrese de que el personal competente entienda completamente el contenido de este manual de instrucciones.
- Utilice el dispositivo únicamente conforme a lo previsto y solamente para la finalidad permitida.
- Si las condiciones de funcionamiento no están recogidas en los datos técnicos del dispositivo, consulte inmediatamente a R. STAHL Schaltgeräte GmbH.
- Asegúrese de que el dispositivo no presente daños.
- No nos responsabilizamos de los daños surgidos por un mal uso o uso indebido, así como de daños causados por no seguir las instrucciones de este manual.



#### En el montaje y la instalación

- El montaje y la instalación solo pueden ser realizados por personal cualificado y autorizado (véase el capítulo "Cualificación del personal").
- Instalar el dispositivo únicamente en zonas aptas según su marcado.
- Durante la instalación y la operación, tener en cuenta la información (valores característicos y condiciones nominales de funcionamiento) incluida en las placas de datos y de características, los datos técnicos del presente manual de instrucciones, así como las placas indicadoras del dispositivo.
- Antes de la instalación, asegurarse de que el dispositivo no presente daños.
- Montar el dispositivo en una carcasa que cumpla con los requisitos de un tipo de protección contra ignición reconocido según IEC/EN 60079-0.
- No abra el dispositivo si este se encuentra bajo tensión.
- Evitar las descargas electrostática en el aparato.
- Durante el montaje, respetar las líneas de aire y de fuga prescritas (según IEC/EN 60079-7).

#### Puesta en marcha, mantenimiento, reparación

- La puesta en marcha y el mantenimiento solo pueden ser realizados por personal cualificado y autorizado (véase el capítulo "Cualificación del personal").
- Antes de la puesta en marcha, asegúrese de que el aparato no presente daños.
- Solo trabajos de mantenimiento debe realizarse tal como se describen en el presente manual de instrucciones.

### 3.4 Transformaciones y modificaciones

	<p style="text-align: center;"><b>PELIGRO</b></p> <p>¡Peligro de explosión por reconstrucciones o modificaciones en el aparato!</p> <p>La inobservancia provoca lesiones graves o mortales.</p> <ul style="list-style-type: none"> <li>• No reconstruir o modificar el aparato.</li> </ul>
	<p>No se asume la responsabilidad ni existe garantía para los daños producidos por reconstrucciones o modificaciones.</p>

## 4 Construcción y funcionamiento del dispositivo

	PELIGRO
	<p>¡Peligro de explosión por uso no conforme a lo previsto! La inobservancia provoca lesiones graves o mortales.</p> <ul style="list-style-type: none"> <li>• Emplear el aparato solo conforme a las condiciones de funcionamiento especificadas en el presente manual de instrucciones.</li> <li>• Emplear el aparato solo conforme a las aplicaciones indicadas en el presente manual de instrucciones.</li> </ul>

ES

### 4.1 Función

#### Aplicaciones

La base de brida 8571/15 es un equipo incompleto previsto para su incorporación en un envolvente del tipo de protección contra ignición "e".

## 5 Datos técnicos

### Protección contra explosiones

#### Global (IECEX)

Gas y polvo	IECEX PTB 20.0004U
	Ex db eb IIC Gb
	Ex tb IIIC Db

#### Europa (ATEX)

Gas y polvo	PTB 20 ATEX 1004 U
	⊕ II 2 G Ex db eb IIC Gb
	⊕ II 2 D Ex tb IIIC Db

#### Certificaciones y aprobaciones

Certificaciones	IECEX, ATEX
-----------------	-------------

**Datos técnicos**

**Datos eléctricos**

Tensión de servicio	
Contactos principales	8571/15-4..: máx. 690 V CA/máx. 110 V CC 8571/15-5..: máx. 690 V CA/máx. 110 V CC
Contactos auxiliares	Máx. 500 V CA/máx. 110 V CC
Frecuencia	50/60 Hz (con frecuencias $\geq$ 100 Hz, reducción a 25 A necesaria)
Tolerancia de tensión	-10...+10 %
Corriente de servicio	
Contactos principales	32 A
Contactos auxiliares	máx. 6 A
Categoría de utilización	CA-3: 690 V/32 A CC-1: 110 V/32 A UL508: 600 V/30 A
Potencia de funcionamiento asignada	
Contactos principales	7,5 kW: 220...240 V CA 15 kW: 380...415 V CA 30 kW: 600...690 V CA  Para uso de convertidor de frecuencia hasta 110 V CC/32 A
Contactos auxiliares	CA-15: 500 V, máx. 1250 VA CA-15: 230 V, máx. 1380 VA CA-12: 500 V, máx. 3000 VA CC-13: 110 V, 110 W
Tensión de aislamiento asignada	
Contactos principales	8571/15-4..: 750 V 8571/15-5..: 750 V
Contactos auxiliares	550 V
Fusible previo	
Sin protección térmica	35 A gG
Con protección térmica	63 A gG

ES



Datos técnicos

Condiciones ambientales

Rango de temperaturas de funcionamiento

-50...+65 °C  
 -40...+65 °C, opcional (sin silicona)  
 (La temperatura de almacenamiento se corresponde con la temperatura ambiente)

Con frecuencias < 100 Hz

**De 4 polos (3P + ♁) - con contactos auxiliares**

Clase de temperatura		T6								
Temperatura ambiente		Ta ≤ +25 °C	Ta ≤ +30 °C	Ta ≤ +35 °C	Ta ≤ +40 °C	Ta ≤ +45 °C	Ta ≤ +50 °C	Ta ≤ +55 °C	Ta ≤ +60 °C	Ta ≤ +65 °C
Sección de conexión		Corriente de funcionamiento asignada								
Enchufe	Clavija									
4 mm <sup>2</sup>	4 mm <sup>2</sup>	32 A	32 A	27,5 A	27,5 A	27,5 A	25 A	20 A	20 A	–
6 mm <sup>2</sup>	4 mm <sup>2</sup>	32 A	32 A	32 A	27,5 A	27,5 A	27,5 A	25 A	20 A	–
6 mm <sup>2</sup>	6 mm <sup>2</sup>	32 A	32 A	32 A	32 A	27,5 A	27,5 A	25 A	20 A	16 A
10 mm <sup>2</sup>	6 mm <sup>2</sup>	32 A	32 A	32 A	32 A	32 A	27,5 A	27,5 A	25 A	16 A

**De 4 polos (3P + ♁) - con contactos auxiliares**

Clase de temperatura		T5				
Temperatura ambiente		Ta ≤ +45 °C	Ta ≤ +50 °C	Ta ≤ +55 °C	Ta ≤ +60 °C	Ta ≤ +65 °C
Sección de conexión		Corriente de funcionamiento asignada				
Enchufe	Clavija					
4 mm <sup>2</sup>	4 mm <sup>2</sup>	32 A	27,5 A	25 A	20 A	16 A
6 mm <sup>2</sup>	4 mm <sup>2</sup>	32 A	32 A	27,5 A	20 A	16 A
6 mm <sup>2</sup>	6 mm <sup>2</sup>	32 A	32 A	27,5 A	25 A	16 A
10 mm <sup>2</sup>	6 mm <sup>2</sup>	32 A	32 A	27,5 A	27,5 A	20 A

Datos técnicos

ES

**De 4 polos (3P +  $\downarrow$ ) - sin contactos auxiliares**

Clase de temperatura		T6									
Temperatura ambiente		Ta ≤ +25 °C	Ta ≤ +30 °C	Ta ≤ +35 °C	Ta ≤ +40 °C	Ta ≤ +45 °C	Ta ≤ +50 °C	Ta ≤ +55 °C	Ta ≤ +60 °C	Ta ≤ +65 °C	
Sección de conexión		Corriente de funcionamiento asignada									
Enchufe	Clavija										
4 mm <sup>2</sup>	4 mm <sup>2</sup>	32 A	32 A	27,5 A	27,5 A	27,5 A	25 A	20 A	20 A	16 A	
6 mm <sup>2</sup>	4 mm <sup>2</sup>	32 A	32 A	32 A	27,5 A	27,5 A	27,5 A	25 A	20 A	16 A	
6 mm <sup>2</sup>	6 mm <sup>2</sup>	32 A	32 A	32 A	32 A	32 A	27,5 A	27,5 A	25 A	16 A	
10 mm <sup>2</sup>	6 mm <sup>2</sup>	32 A	32 A	32 A	32 A	32 A	27,5 A	27,5 A	25 A	20 A	

**De 4 polos (3P +  $\downarrow$ ) - sin contactos auxiliares**

Clase de temperatura		T5				
Temperatura ambiente		Ta ≤ +45 °C	Ta ≤ +50 °C	Ta ≤ +55 °C	Ta ≤ +60 °C	Ta ≤ +65 °C
Sección de conexión		Corriente de funcionamiento asignada				
Enchufe	Clavija					
4 mm <sup>2</sup>	4 mm <sup>2</sup>	32 A	27,5 A	27,5 A	20 A	16 A
6 mm <sup>2</sup>	4 mm <sup>2</sup>	32 A	32 A	27,5 A	20 A	16 A
6 mm <sup>2</sup>	6 mm <sup>2</sup>	32 A	32 A	27,5 A	25 A	16 A
10 mm <sup>2</sup>	6 mm <sup>2</sup>	32 A	32 A	32 A	27,5 A	20 A

Datos técnicos

ES

<b>De 5 polos (3P + N + <math>\downarrow</math>) - con contactos auxiliares</b>										
Clase de temperatura		T6								
Temperatura ambiente		Ta ≤ +25 °C	Ta ≤ +30 °C	Ta ≤ +35 °C	Ta ≤ +40 °C	Ta ≤ +45 °C	Ta ≤ +50 °C	Ta ≤ +55 °C	Ta ≤ +60 °C	Ta ≤ +65 °C
Sección de conexión		Corriente de funcionamiento asignada								
En-chufe	Clavija									
4 mm <sup>2</sup>	4 mm <sup>2</sup>	32 A	27,5 A	27,5 A	27,5 A	25 A	20 A	20 A	16 A	–
6 mm <sup>2</sup>	4 mm <sup>2</sup>	32 A	32 A	32 A	27,5 A	27,5 A	25 A	20 A	20 A	–
6 mm <sup>2</sup>	6 mm <sup>2</sup>	32 A	32 A	32 A	27,5 A	27,5 A	27,5 A	25 A	20 A	–
10 mm <sup>2</sup>	6 mm <sup>2</sup>	32 A	32 A	32 A	32 A	27,5 A	27,5 A	27,5 A	20 A	16 A

**De 5 polos (3P + N +  $\downarrow$ ) - con contactos auxiliares**

Clase de temperatura		T5					
Temperatura ambiente		Ta ≤ +40 °C	Ta ≤ +45 °C	Ta ≤ +50 °C	Ta ≤ +55 °C	Ta ≤ +60 °C	Ta ≤ +65 °C
Sección de conexión		Corriente de funcionamiento asignada					
En-chufe	Clavija						
4 mm <sup>2</sup>	4 mm <sup>2</sup>	32 A	27,5 A	27,5 A	25 A	20 A	–
6 mm <sup>2</sup>	4 mm <sup>2</sup>	32 A	32 A	32 A	27,5 A	20 A	–
6 mm <sup>2</sup>	6 mm <sup>2</sup>	32 A	32 A	32 A	27,5 A	20 A	–
10 mm <sup>2</sup>	6 mm <sup>2</sup>	32 A	32 A	32 A	27,5 A	25 A	16 A

Datos técnicos

ES

**De 5 polos (3P + N +  $\downarrow$ ) - sin contactos auxiliares**

Clase de temperatura		T6								
Temperatura ambiente		Ta ≤ +25 °C	Ta ≤ +30 °C	Ta ≤ +35 °C	Ta ≤ +40 °C	Ta ≤ +45 °C	Ta ≤ +50 °C	Ta ≤ +55 °C	Ta ≤ +60 °C	Ta ≤ +65 °C
Sección de conexión		Corriente de funcionamiento asignada								
Enchufe	Clavija									
4 mm <sup>2</sup>	4 mm <sup>2</sup>	32 A	27,5 A	27,5 A	27,5 A	25 A	25 A	20 A	20 A	16 A
6 mm <sup>2</sup>	4 mm <sup>2</sup>	32 A	32 A	32 A	27,5 A	27,5 A	25 A	20 A	20 A	16 A
6 mm <sup>2</sup>	6 mm <sup>2</sup>	32 A	32 A	32 A	32 A	27,5 A	27,5 A	25 A	20 A	16 A
10 mm <sup>2</sup>	6 mm <sup>2</sup>	32 A	32 A	32 A	32 A	32 A	27,5 A	27,5 A	25 A	20 A

**De 5 polos (3P + N +  $\downarrow$ ) - sin contactos auxiliares**

Clase de temperatura		T5					
Temperatura ambiente		Ta ≤ +40 °C	Ta ≤ +45 °C	Ta ≤ +50 °C	Ta ≤ +55 °C	Ta ≤ +60 °C	Ta ≤ +65 °C
Sección de conexión		Corriente de funcionamiento asignada					
Enchufe	Clavija						
4 mm <sup>2</sup>	4 mm <sup>2</sup>	32 A	27,5 A	27,5 A	25 A	20 A	16 A
6 mm <sup>2</sup>	4 mm <sup>2</sup>	32 A	32 A	32 A	27,5 A	20 A	16 A
6 mm <sup>2</sup>	6 mm <sup>2</sup>	32 A	32 A	32 A	27,5 A	20 A	16 A
10 mm <sup>2</sup>	6 mm <sup>2</sup>	32 A	32 A	32 A	32 A	25 A	20 A

La corriente de funcionamiento máxima asignada depende de la sección transversal y de la temperatura ambiente.

Con frecuencias ≥ 100 Hz, reducción a 25 A necesaria.

Datos técnicos

Datos mecánicos

Número de polos	4 polos (3P + $\frac{1}{2}$ )/5 polos (3P + N + $\frac{1}{2}$ ) (conductor N conmutado)	
Contactos auxiliares	Opcionalmente máx. de 2 contactos auxiliares (CON: retardado; DES: anticipado) Los contactos auxiliares en modelo Ex i cuentan con contactos de oro. Opcionalmente están disponibles con circuitería de resistencia NAMUR.	
Manija de mando	Bloqueable en posición 0 o I	
Diámetro máx. de estribo	5 mm	
Material de envoltente	Poliamida, reforzada con fibra de vidrio	
Grado de protección	IP66 conforme a IEC/EN 60529	
Resistencia al impacto	IK 10 según IEC 62262-0 e IEC 60309-1	
Tipo de conexión	Bornes atornillables	
Bornes		
Contactos principales	Unifilar	1 x 2,5 mm <sup>2</sup> ...2 x 10 mm <sup>2</sup> (1 x AWG 14...2 x AWG 8)
	De hilo fino	1 x 2,5 mm <sup>2</sup> ...2 x 6 mm <sup>2</sup> (1 x AWG 14...2 x AWG 10)
	De hilo fino con virola de cable	1 x 2,5 mm <sup>2</sup> ...2 x 6 mm <sup>2</sup> (1 x AWG 14...2 x AWG 10)
Contactos auxiliares	Unifilar/de hilo fino	2 x 0,5 mm <sup>2</sup> ...2 x 2,5 mm <sup>2</sup> (2 x AWG 20...2 x AWG 14)
Peso	8571/15-4..	1,3 kg
	8571/15-5..	1,5 kg
Duración útil	> 2000 ciclos de conmutación (eléctricos y mecánicos) según IEC/EN 60309-1	
Par de apriete	Bornes: 1,6 Nm; (en conexión de 2 x 10 mm <sup>2</sup> : 2,0 Nm) Tornillos de fijación de la base de brida: máx. 2,3 Nm	

ES

**Disposición del casquillo de contacto de protección**

Ubicación: posición horaria; vista: parte delantera de la base

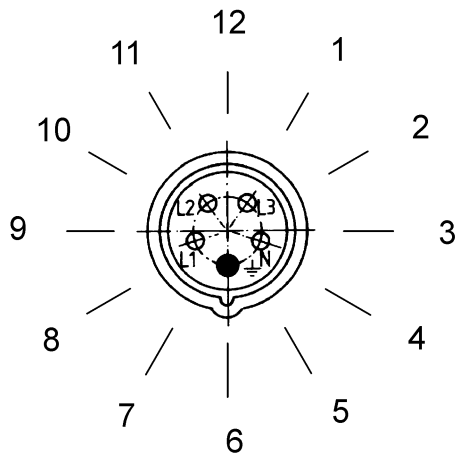

Ejemplo: posición horaria

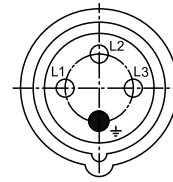

380...415 V = 6 h

06556E00

02395E00

**Disposición de los casquillos de contacto e identificación de los bornes**

4 polos (3P +  $\perp$ )

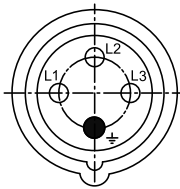

06556E00

8571/15-4..

5 polos (3P + N +  $\perp$ )

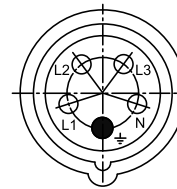

06555E00

8571/15-5..

Disposición de los casquillos de contacto e identificación de los bornes en la posición de 6 h (vista desde el frente de la base hacia los casquillos de contacto)

**Color distintivo y disposición de los casquillos de contacto e identificación de los bornes**

Número de polos	Frecuencia [Hz]	Tensión [V]	Color distintivo	Ubicación del casquillo de contacto de protección
4 polos (3P + $\neq$ )	50 y 60	200...250	Azul	9 h
	50 y 60	380...415	Rojo	6 h
	60	440...460 <sup>1)</sup>	Rojo	11 h
	50 y 60	480...500	Negro	7 h
	50 y 60	600...690	Negro	5 h
	100...300 <sup>2)</sup>	> 50	Verde	10 h
5 polos (3P + N + $\neq$ )	50 y 60	57/100...75/130	Amarillo	4 h
	50 y 60	120/208...144/250	Azul	9 h
	50 y 60	200/346...240/415	Rojo	6 h
	50	230/400	Rojo	3 h
	60	250/440 ... 265/460 <sup>1)</sup>	Rojo	11 h
	50 y 60	277/480...288/500	Negro	7 h
	50 y 60	347/600...400/690	Negro	5 h
	> 300...500 <sup>2)</sup>	> 50	Verde	2 h
	Específico del cliente	Específico del cliente		10 h

Color distintivo según IEC 60309-1 y disposición basada en la ranura polarizada para diferentes tensiones y frecuencias según IEC/EN 60309-2

<sup>1)</sup> Sobre todo para instalaciones en barcos

<sup>2)</sup> Frecuencias  $\geq$  100 Hz ocasionan un mayor calentamiento. Esto debe compensarse reduciendo la corriente a 25 A.

Para más datos técnicos, consulte [r-stahl.com](http://r-stahl.com).

## 6 Transporte y almacenamiento

- Transportar y almacenar el dispositivo únicamente en su embalaje original.
- Almacenar el dispositivo en un lugar seco (sin condensación) y libre de vibraciones.
- No tumbar el dispositivo.

## 7 Montaje e instalación

### 7.1 Medidas / medidas de fijación

Esquema de medidas (todas las medidas en mm [pulgadas]) – Se reserva el derecho a modificaciones

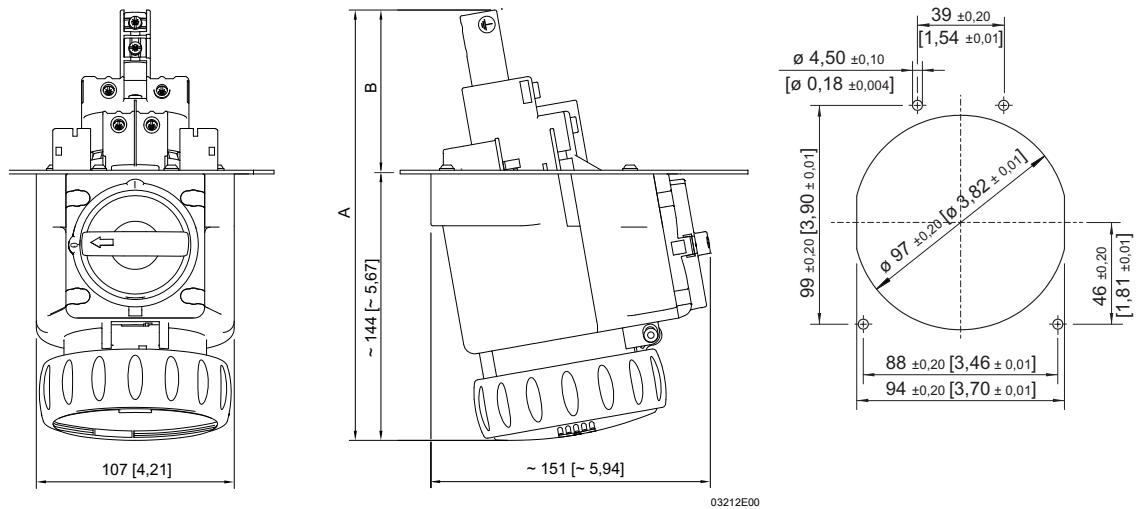

03348E00

8571/15-4.. y 8571/15-5..  
Base de brida SolConeX

Esquema de las aberturas

Tipo	Modelos	A	B
8571/15-...	405, 406, 407	Aprox. 234 [9,21]	Aprox. 90 [3,54]
	409, 410, 411	Aprox. 218 [8,58]	Aprox. 74 [2,91]
	502, 503, 504	Aprox. 223 [8,78]	Aprox. 79 [3,11]
	505, 506, 507	Aprox. 234 [9,21]	Aprox. 90 [3,54]
	509, 510, 511	Aprox. 222 [8,74]	Aprox. 78 [3,07]



## 7.2 Montaje / desmontaje, posición de funcionamiento

### 7.2.1 Montaje

El aparato está indicado para su uso en interiores y exteriores.

#### Montaje de los contactos auxiliares

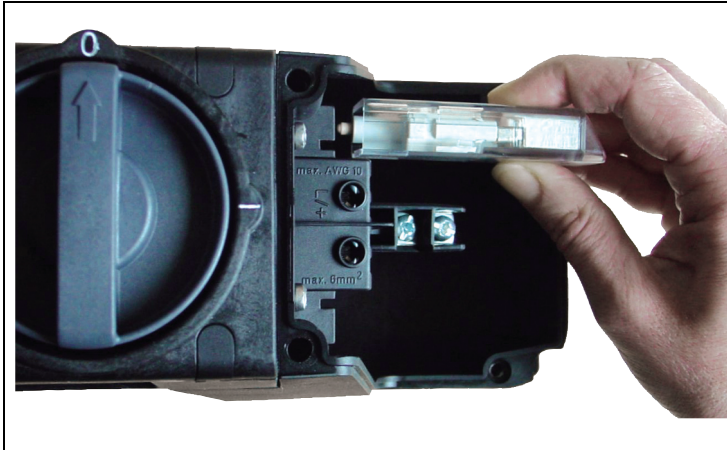

- Abrir el envoltente.
- Introducir los contactos auxiliares optativamente en el zócalo izquierdo o derecho. Es posible un equipamiento doble.
- Cerrar el envoltente.

## 7.3 Instalación



### PELIGRO

¡Peligro de explosión por medidas de protección insuficientes!

La inobservancia provoca lesiones graves o mortales.

- Mediante la selección adecuada de los conductores debe asegurarse que no se sobrepasen las temperaturas máximas admisibles de los conductores.
- Tender las líneas eléctricas de circuitos eléctricos de seguridad intrínseca separadas de las líneas eléctricas de circuitos eléctricos sin seguridad intrínseca. Los valores de distancia necesarios para ello se pueden consultar en el apartado "Separación de circuitos eléctricos de seguridad intrínseca con respecto a los circuitos eléctricos sin seguridad intrínseca".
- Si se utilizan virolas de cable, estas deben colocarse con las herramientas adecuadas.
- Utilizar solo entradas de cable y tapones de cierre que hayan sido sometido a ensayos específicos y cuenten con una certificación de tipo CE.
- El aislamiento del conductor debe llegar hasta el borne.
- Al quitar el aislamiento, no debe dañarse el conductor (por ejemplo entalladura).
- Es imprescindible conectar un conductor de protección.

	<p style="text-align: center;"><b>PELIGRO</b></p> <p>¡Peligro de explosión al realizar la instalación en áreas especiales potencialmente explosivas por presencia de gas!</p> <p>La inobservancia provoca lesiones graves o mortales.</p> <ul style="list-style-type: none"> <li>• No colocar el dispositivo en áreas en las que se realicen procesos que generen cargas eléctricas, procesos mecánicos de separación y de fricción, procesos de pulverización de electrodos (p. ej. alrededor de sistemas de recubrimiento electrostáticos) o donde se genere polvo de forma neumática.</li> </ul>
	<p style="text-align: center;"><b>PELIGRO</b></p> <p>¡Peligro de explosión en caso de poca estanqueidad o temperatura de servicio muy elevada!</p> <p>La inobservancia provoca lesiones graves o mortales.</p> <ul style="list-style-type: none"> <li>• Sellar totalmente el anillo de bayoneta del enchufe y la tapa abatible para conservar el grado de protección.</li> <li>• Cerrar y sellar con seguridad el envolvente.</li> <li>• Garantizar que se respeta el rango de temperatura de trabajo (ver el capítulo «Datos técnicos»).</li> </ul>
	<p>Es posible instalar dos conductores en un terminal de conexión. El material de los conductores y la sección de los mismos deben ser iguales. Los conductores pueden conectarse sin necesidad de medidas preparatorias especiales.</p>

**Separación de "circuitos eléctricos de seguridad intrínseca" con respecto a los "circuitos eléctricos sin seguridad intrínseca"**

	<ul style="list-style-type: none"> <li>• 6 mm para un valor máximo de tensión nominal <math>\leq 375</math> V</li> <li>• 8 mm para un valor máximo de tensión nominal <math>\leq 750</math> V</li> <li>• O con apantallado puesto a tierra según DIN VDE 0472 (suficiente capacidad de carga)</li> </ul>
---	--

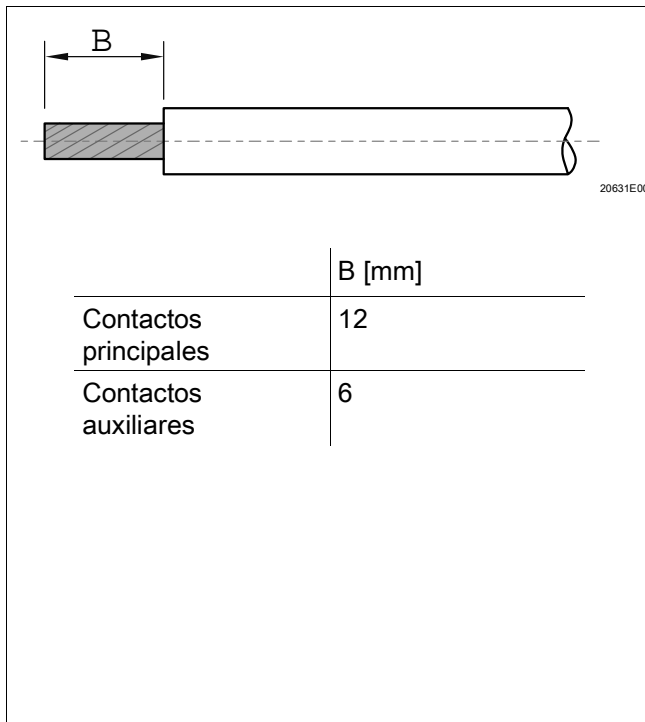

	B [mm]
Contactos principales	12
Contactos auxiliares	6

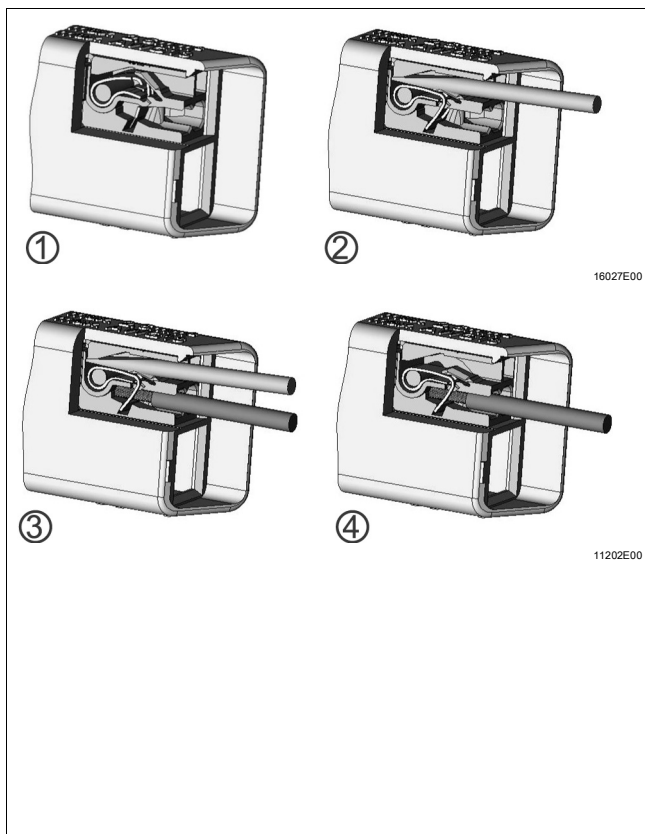

- Abrir el envoltente.
- Pelar las líneas eléctricas.
- Insertar las líneas eléctricas en los bornes correspondientes y sujetarlas (para par de apriete, véase el capítulo "Datos técnicos"). Al mismo tiempo, introducir los extremos pelados de las líneas eléctricas por completo en el borne.
- Comprobar que las líneas eléctricas estén bien fijadas.
- Orientar las líneas eléctricas. En este caso, asegurarse de que los puntos de embornado no estén sometidos a tracción.
- Cerrar el envoltente (para par de apriete, véase el capítulo "Datos técnicos").

**Instalación de contactos auxiliares**



- Abrir la envoltente.
- Introducir los cables en la caja de empalme a través de la entrada de cable.
- Desbloquear los bornes sin tornillos con el destornillador (2) (cuchilla 06 x 3,5 forma A, según DIN 5264 o ISO 2380-1).
- Insertar las líneas eléctricas en los correspondientes bornes sin tornillos y apretarlas (3). Los extremos pelados de las líneas eléctricas deben encontrarse completamente insertados en el borne.
- Orientar las líneas eléctricas (los puntos de embornado no deben estar sometidos a tracción).
- Fijar la(s) entrada(s) de cable.
- Cerrar la envoltente (para par de apriete, véase el capítulo "Datos técnicos").



## 8 Puesta en servicio

	PELIGRO
	¡Peligro de explosión por una instalación incorrecta! La inobservancia provoca lesiones graves o mortales. <ul style="list-style-type: none"> <li>• Antes de poner en marcha el aparato, compruebe que su instalación sea correcta.</li> <li>• Cumplir las disposiciones nacionales.</li> </ul>
	ADVERTENCIA
	Daños o destrucción del aparato por arco de luz parásita y alta presión debida a un proceso de conexión incorrecto. La inobservancia puede provocar lesiones graves o mortales. <ul style="list-style-type: none"> <li>• El encendido y apagado debe llevarse a cabo de forma rápida y completa.</li> <li>• Debe evitarse una posición de conmutación entre 0 y I (ON y OFF).</li> </ul>

Antes de la puesta en marcha asegurarse de lo siguiente:

- Controlar el montaje y la instalación.
- La carcasa no debe presentar daños.
- En caso necesario, retirar los cuerpos extraños.
- En caso necesario, limpiar la caja de empalme.
- Controlar que todas las tuercas y tornillos estén apretados.
- Controlar que todos los conductores estén bien sujetos.
- Tener en cuenta la tensión de red.

## 9 Funcionamiento

	La base de brida debe utilizarse únicamente si está completamente montada.
	La base de brida se conecta solo cuando está insertado el enchufe. Si se ha extraído el enchufe, bloquear la tapa abatible con el anillo de bayoneta.

Deben utilizarse exclusivamente clavijas del tipo 8571/12 de la empresa R. STAHL.

## 10 Mantenimiento y reparación



### 10.1 Mantenimiento

- Consultar el tipo y el alcance de las comprobaciones en las respectivas normas nacionales.
- Adaptar los intervalos de inspección a las condiciones de funcionamiento.



Durante el mantenimiento del dispositivo se debe comprobar al menos que:

- Los conductores están bien fijados.
- La carcasa, las juntas y la superficie no presentan daños.
- No hay suciedad en los casquillos.
- Se observan las temperaturas admisibles (según IEC/EN 60079).
- Se respeta la utilización prevista.

### 10.2 Trabajos de mantenimiento

	<p style="text-align: center;"><b>PELIGRO</b></p> <p>¡Peligro de explosión y sobrecalentamiento por contacto de mando defectuoso!</p> <p>La inobservancia provoca lesiones graves o mortales.</p> <ul style="list-style-type: none"> <li>• Tras cada cortocircuito en el circuito principal del interruptor cambiar toda de la brida la toma de corriente, ya que el estado de los contactos de conmutación en el material eléctrico cerrado herméticamente no puede verificarse.</li> </ul>
	<p>Observar las correspondientes disposiciones nacionales vigentes.</p>

### 10.3 Reparación

	<p style="text-align: center;"><b>PELIGRO</b></p> <p>¡Peligro de explosión por reparación inadecuada!</p> <p>La inobservancia provoca lesiones graves o mortales.</p> <ul style="list-style-type: none"> <li>• Las reparaciones en los aparatos solo pueden ser realizadas por R. STAHL Schaltgeräte GmbH.</li> </ul>
	<p style="text-align: center;"><b>PELIGRO</b></p> <p>¡Peligro de explosión por reparaciones realizadas de forma incorrecta!</p> <p>La inobservancia provoca lesiones graves o mortales.</p> <ul style="list-style-type: none"> <li>• Las reparaciones en las conexiones resistentes a la presión solo deben realizarse de conformidad con la descripción del fabricante.</li> <li>• No se permite realizar reparaciones tomando como base los valores de la tabla 2 o 3 de la norma IEC 60079-1:2014.</li> </ul>

## 10.4 Devolución del dispositivo

- La devolución y el embalaje de los aparatos solo puede realizarse tras consultar a R. STAHL. Para ello contacte con la filial correspondiente de R. STAHL.

Para la devolución en caso de reparación/requerir asistencia técnica, está a su disposición el servicio de atención al cliente de R. STAHL.

- Póngase en contacto personalmente con el servicio de atención al cliente.

o

- Visite la página web [r-stahl.com](http://r-stahl.com).
- En «Support» (Soporte) > «RMA» (Formular RMA) > Seleccionar «RMA-REQUEST» (Solicitar certificado RMA).
- Complimentar el formulario y enviar.  
Recibirá inmediatamente por correo electrónico un certificado RMA.  
Imprima este fichero.
- Envíe el aparato junto con el certificado RMA en el embalaje a R. STAHL Schaltgeräte GmbH (véase la dirección en el capítulo 1.1).

## 11 Limpieza

- Para evitar la electricidad de carga electrostática limpie el aparato solo con un paño húmedo en áreas con peligro de explosión.
- Para una limpieza en húmedo, utilizar agua o un producto de limpieza suave que no raye ni sea corrosivo.
- No emplear detergentes o disolventes agresivos.
- Evitar que agua y detergente penetren en las hembrillas de contacto.

## 12 Eliminación

- Observar la normativa nacional y local, así como las disposiciones sobre eliminación.
- Separar los materiales a los efectos del reciclaje.
- Asegurar la eliminación sin impacto ambiental de todos los componentes, conforme con las disposiciones legales.

## 13 Accesorios y piezas de repuesto

### AVISO

Fallo de funcionamiento o daños en el aparato debido al uso de componentes no originales.

La inobservancia puede provocar daños materiales.

- Solo utilizar accesorios y piezas de repuesto originales de R. STAHL Schaltgeräte GmbH.



Para accesorios y repuestos ver la ficha técnica en nuestro sitio web [r-stahl.com](http://r-stahl.com).

**Konformitätsbescheinigung**  
*Attestation of Conformity*  
*Attestation Écrite de Conformité*



**R. STAHL Schaltgeräte GmbH • Am Bahnhof 30 • 74638 Waldenburg, Germany**  
 erklärt in alleiniger Verantwortung, *declares in its sole responsibility, déclare sous sa seule responsabilité,*

dass das Produkt: **Flanschsteckdose und Reparaturflanschsteckdose**  
*that the product: Flange socket and maintenance flange socket*  
*que le produit: Prise de bride et réparation de la prise de bride*

Typ(en), type(s), type(s): **8571/\*5**  
**8571/\*8**

mit den Anforderungen der folgenden Richtlinien und Normen übereinstimmt.  
*is in conformity with the requirements of the following directives and standards.*  
*est conforme aux exigences des directives et des normes suivantes.*

Richtlinie(n) / Directive(s) / Directive(s)	Norm(en) / Standard(s) / Norme(s)
2014/34/EU ATEX-Richtlinie 2014/34/EU ATEX Directive 2014/34/UE Directive ATEX	EN IEC 60079-0:2018 EN 60079-1:2014 EN IEC 60079-7:2015 + A1:2018 EN 60079-31:2014
<b>Kennzeichnung, marking, marquage:</b>	II 2 G Ex db eb IIC Gb II 2 D Ex tb IIIC Db <b>NB0158</b>
<b>EU Baumusterprüfbescheinigung:</b> <i>EU Type Examination Certificate:</i> <i>Attestation d'examen UE de type:</i>	<b>PTB 20 ATEX 1004 U</b> (Physikalisch-Technische Bundesanstalt, Bundesallee 100, 38116 Braunschweig, Germany, NB0102)
<b>Produktnormen nach Niederspannungsrichtlinie:</b> <i>Product standards according to Low Voltage Directive:</i> <i>Normes des produit pour la Directive Basse Tension:</i>	EN 60309-1:1999 + A1:2007 + A2:2012 + AC:2014 EN 60309-2:1999 + A1:2007 + A2:2012 EN 60309-4:2007 + A1:2012
2014/30/EU EMV-Richtlinie 2014/30/EU EMC Directive 2014/30/UE Directive CEM	Nicht zutreffend nach Artikel 2, Absatz (2) d). <i>Not applicable according to article 2, paragraph (2) d).</i> <i>Non applicable selon l'article 2, paragraphe (2) d).</i>
2011/65/EU RoHS-Richtlinie 2011/65/EU RoHS Directive 2011/65/UE Directive RoHS	EN IEC 63000:2018

Spezifische Merkmale und Bedingungen für den Einbau siehe Betriebsanleitung.  
*Specific characteristics and how to incorporate see operating instructions.*  
*Caractéristiques et conditions spécifiques pour l'installation voir le mode d'emploi.*

Waldenburg, 2022-05-18

**Ort und Datum**  
*Place and date*  
*Lieu et date*

i.V.

**Holger Semrau**  
**Leiter Entwicklung Schaltgeräte**  
*Director R&D Switchgear*  
*Directeur R&D Appareillage*

i.V.

**Jürgen Freimüller**  
**Leiter Qualitätsmanagement**  
*Director Quality Management*  
*Directeur Assurance de Qualité*

# Bescheinigung - Einfaches elektrisches Betriebsmittel

Conformity - Simple electrical apparatus

Conformité - Appareil électrique simple



**R. STAHL Schaltgeräte GmbH • Am Bahnhof 30 • 74638 Waldenburg, Germany**

erklärt in alleiniger Verantwortung, declares in its sole responsibility, déclare sous sa seule responsabilité,

dass das Produkt:

that the product:

que le produit:

Hilfskontakt mit Kontaktelement

Auxiliary Contact with Contact element

Contact auxiliaire avec l'élément de contact

Typ(en), type(s), type(s):

Auxiliary Contact 8570/8571 with 8089

Basierend auf IEC / EN 60079-11, Kapitel 5.7 als einfaches Betriebsmittel verwendet werden kann.

Based on IEC / EN 60079-11, clause 5.7, can be used as a simple apparatus.

Basé sur IEC / EN 60079-11, clause 5.7, peut être utilisé comme un simple appareil.

Ex-Kennzeichnung / Ex-marking / Ex-marquage:

Simple electrical apparatus

## Bewertung / Assessment / Évaluation

Bewertung basiert auf IECEx-Konformitätszertifikat:

IECEX PTB 05.0022U

Evaluation based on IECEx certificate of conformity:

Évaluation basée sur le certificat de conformité IECEx:

Produkt enthält keine Spannungsbegrenzungs-, Strombegrenzungs- und / oder Schutzvorrichtungen

Product contains no voltage limiting, current limiting and / or protective devices

Produit ne contient aucune limitation de tension, limitation de courant et / ou dispositifs de protection

Produkt enthält keine Teile zur Erhöhung der verfügbaren Spannung und des verfügbaren Stroms

Product contains no devices to increase the available voltage and available current

Produit ne contient aucun dispositif pour augmenter la tension et le courant disponibles

Produkt gewährleistet die Integrität der Isolierung des eigensicheren Stromkreises gegen Erde. Bemessungsisolationsspannung:  $\geq 500$  V

Products maintains integrity of the isolation from earth of the intrinsically safe circuit. Rated insulation voltage:

Produits maintiennent l'intégrité de l'isolation par rapport à la terre du circuit à sécurité intrinsèque. Tension d'isolation nominale:

Produkt entspricht den Anforderungen der EN 60079-0 - Vermeidung von elektrostatischer Aufladung: Muss in Ex eb Gehäuse installiert sein

Product meets requirements of EN 60079-0 - avoidance of build-up of electrostatic charge: Must be installed in Ex eb enclosure

Produit répond aux exigences de la norme EN 60079-0 - éviter l'accumulation de charges électrostatiques: Doit être installé dans un boîtier Ex eb

Produkt ist klassifiziert für die Temperaturklasse T6 im Umgebungstemperaturbereich:  $-60\text{ °C} \leq T_a \leq +70\text{ °C}$

Product is classified for temperature class T6 at ambient temperature range:

Produit est classé pour la classe de température T6 dans la plage de température ambiante:

Maximal zulässige eigensichere Werte sind:

Maximum permissible intrinsically safe values are:

Valeurs maximales de sécurité intrinsèque maximales admissibles sont les suivantes:

$U_i = 60$  V,  $I_i = 200$  mA,  $P_i = 1.3$  W,

$C_i$ ,  $L_i$  sind vernachlässigbar, are negligible, sont négligeable

Produkt ist geeignet für die Verwendung in Gasgruppe:

Product is suitable for use in gas group:

Le produit convient pour une utilisation dans un groupe de gaz:

IIC

Produkt ist geeignet für die Verwendung in:

Product is suitable for use in:

Le produit convient pour une utilisation dans:

Zone 1, Zone 2

Waldenburg, 2020-03-23

Ort und Datum

Place and date

Lieu et date

i.V.

Werner Förstner

Leiter Zertifizierung IC

Head of Certification IC

Chef de certification IC

i.V.

Holger Semrau

Leiter Entwicklung Schaltgeräte

Director R&D Switchgear

Directeur R&D Appareillage