



## Akustisch-optisches Signalgerät

Reihe YL60/2

## Inhaltsverzeichnis

1	Allgemeine Angaben .....	3
1.1	Hersteller .....	3
1.2	Angaben zur Betriebsanleitung .....	3
1.3	Weitere Dokumente .....	3
1.4	Konformität zu Normen und Bestimmungen .....	3
2	Erläuterung der Symbole .....	4
2.1	Symbole in der Betriebsanleitung .....	4
2.2	Warnhinweise .....	4
2.3	Symbole am Gerät .....	5
3	Sicherheitshinweise .....	6
3.1	Aufbewahrung der Betriebsanleitung .....	6
3.2	Qualifikation des Personals .....	6
3.3	Sichere Verwendung .....	6
3.4	Umbauten und Änderungen .....	7
4	Funktion und Geräteaufbau .....	7
4.1	Funktion .....	7
4.2	Geräteaufbau .....	8
5	Technische Daten .....	9
6	Transport und Lagerung .....	15
7	Montage und Installation .....	16
7.1	Maßangaben / Befestigungsmaße .....	16
7.2	Montage / Demontage, Gebrauchslage .....	17
7.3	Installation .....	18
8	Inbetriebnahme .....	33
8.1	Voraussetzungen .....	33
8.2	Durchführung .....	33
9	Betrieb .....	34
9.1	Fehlerbeseitigung .....	34
10	Instandhaltung, Wartung, Reparatur .....	34
10.1	Instandhaltung und Wartung .....	34
10.2	Reparatur .....	34
10.3	Rücksendung .....	35
11	Reinigung .....	35
12	Entsorgung .....	35
13	Zubehör und Ersatzteile .....	35

# 1 Allgemeine Angaben

## 1.1 Hersteller

R. STAHL Schaltgeräte GmbH  
Business Unit Lighting & Signalling  
Nordstr. 10  
99427 Weimar  
Germany

Tel.: +49 3643 4324  
Fax +49 3643 4221-76  
Internet: r-stahl.com  
E-Mail: info@r-stahl.com

R. STAHL Schaltgeräte GmbH  
Am Bahnhof 30  
74638 Waldenburg  
Germany

Tel.: +49 7942 943-0  
Fax +49 7942 943-4333  
Internet: r-stahl.com  
E-Mail: info@r-stahl.com

## 1.2 Angaben zur Betriebsanleitung

ID-Nr.: 276789 / YL6060300200  
Publikationsnummer: 2022-03-17-BA00-III-de-01

Die Originalbetriebsanleitung ist die englische Ausgabe.  
Diese ist rechtsverbindlich in allen juristischen Angelegenheiten.

## 1.3 Weitere Dokumente

- Datenblatt
- Dokumente in weiteren Sprachen, siehe r-stahl.com.

## 1.4 Konformität zu Normen und Bestimmungen

IECEX, ATEX, EU-Konformitätserklärung und weitere nationale Zertifikate stehen unter folgendem Link zum Download bereit: <https://r-stahl.com/de/global/support/downloads/>.  
IECEX zusätzlich unter: <http://iecex.iec.ch/>

## 2 Erläuterung der Symbole

### 2.1 Symbole in der Betriebsanleitung

Symbol	Bedeutung
	Tipps und Empfehlungen zum Gebrauch des Geräts
	Gefahr allgemein
	Gefahr durch explosionsfähige Atmosphäre







### 2.2 Warnhinweise

Warnhinweise unbedingt befolgen, um das konstruktive und durch den Betrieb bedingte Risiko zu minimieren. Die Warnhinweise sind wie folgt aufgebaut:

- Signalwort: GEFAHR, WARNUNG, VORSICHT, HINWEIS
- Art und Quelle der Gefahr/des Schadens
- Folgen der Gefahr
- Ergreifen von Gegenmaßnahmen zum Vermeiden der Gefahr bzw. des Schadens

	<b>GEFAHR</b>
	Gefahren für Personen Nichtbeachtung der Anweisung führt zu schweren oder tödlichen Verletzungen bei Personen.
	<b>WARNUNG</b>
	Gefahren für Personen Nichtbeachtung der Anweisung kann zu schweren oder tödlichen Verletzungen bei Personen führen.
	<b>VORSICHT</b>
	Gefahren für Personen Nichtbeachtung der Anweisung kann zu leichten Verletzungen bei Personen führen.
<b>HINWEIS</b>	
Vermeidung von Sachschaden Nichtbeachtung der Anweisung kann zu einem Sachschaden am Gerät und/oder seiner Umgebung führen.	

## 2.3 Symbole am Gerät

Symbol	Bedeutung
 05594E00	CE-Kennzeichnung gemäß aktuell gültiger Richtlinie.
 02198E00	Gerät gemäß Kennzeichnung für explosionsgefährdete Bereiche zertifiziert.
 15649E00	Eingang
 15648E00	Ausgang
 11048E00	Sicherheitshinweise, welche unerlässlich zur Kenntnis genommen werden müssen: Bei Geräten mit diesem Symbol sind die entsprechenden Daten und / oder die sicherheitsrelevanten Hinweise der Betriebsanleitung zu beachten!
 20690E00	Kennzeichnung gemäß WEEE-Richtlinie 2012/19/EU

## 3 Sicherheitshinweise

### 3.1 Aufbewahrung der Betriebsanleitung

- Betriebsanleitung sorgfältig lesen.
- Betriebsanleitung am Einbauort des Geräts aufbewahren.
- Mitgeltende Dokumente und Betriebsanleitungen der anzuschließenden Geräte beachten.

### 3.2 Qualifikation des Personals

Für die in dieser Betriebsanleitung beschriebenen Tätigkeiten ist eine entsprechend qualifizierte Fachkraft erforderlich. Dies gilt vor allem für Arbeiten in den Bereichen

- Projektierung
- Montage/Demontage des Geräts
- (Elektrische) Installation
- Inbetriebnahme
- Instandhaltung, Reparatur, Reinigung

Fachkräfte, die diese Tätigkeiten ausführen, müssen einen Kenntnisstand haben, der relevante nationale Normen und Bestimmungen umfasst.

Für Tätigkeiten in explosionsgefährdeten Bereichen sind weitere Kenntnisse erforderlich!

R. STAHL empfiehlt einen Kenntnisstand, der in folgenden Normen beschrieben wird:

- IEC/EN 60079-14 (Projektierung, Auswahl und Errichtung elektrischer Anlagen)
- IEC/EN 60079-17 (Prüfung und Instandhaltung elektrischer Anlagen)
- IEC/EN 60079-19 (Gerätereparatur, Überholung und Regenerierung)

### 3.3 Sichere Verwendung

#### Vor der Montage

- Sicherheitshinweise in dieser Betriebsanleitung lesen und beachten!
- Sicherstellen, dass der Inhalt dieser Betriebsanleitung vom zuständigen Personal voll verstanden wurde.
- Gerät nur bestimmungsgemäß und nur für den zugelassenen Einsatzzweck verwenden.
- Bei Betriebsbedingungen, die durch die technischen Daten des Geräts nicht abgedeckt werden, unbedingt bei der R. STAHL Schaltgeräte GmbH rückfragen.
- Sicherstellen, dass das Gerät unbeschädigt ist.
- Für Schäden, die durch fehlerhaften oder unzulässigen Einsatz des Geräts sowie durch Nichtbeachtung dieser Betriebsanleitung entstehen, besteht keine Haftung.



#### Bei Montage und Installation

- Montage und Installation nur durch qualifizierte und autorisierte Personen (siehe Kapitel "Qualifikation des Personals") durchführen lassen.
- Gerät nur in Bereichen installieren, für die es aufgrund seiner Kennzeichnung geeignet ist.
- Bei Installation und im Betrieb die Angaben (Kennwerte und Bemessungsbetriebsbedingungen) auf Typ- und Datenschildern sowie die Hinweisschilder am Gerät beachten.
- Vor Installation sicherstellen, dass das Gerät unbeschädigt ist.

**Inbetriebnahme, Wartung, Reparatur**

- Inbetriebnahme und Instandsetzung nur durch qualifizierte und autorisierte Personen (siehe Kapitel "Qualifikation des Personals") durchführen lassen.
- Vor Inbetriebnahme sicherstellen, dass das Gerät unbeschädigt ist.
- Nur Wartungsarbeiten durchführen, die in dieser Betriebsanleitung beschrieben sind.

**3.4 Umbauten und Änderungen**

	<b>GEFAHR</b>
	<p>Explosionsgefahr durch Umbauten und Änderungen am Gerät! Nichtbeachten führt zu schweren oder tödlichen Verletzungen.</p> <ul style="list-style-type: none"> <li>• Gerät nicht umbauen oder verändern.</li> </ul>
	<p>Für Schäden, die durch Umbauten und Änderungen entstehen, besteht keine Haftung und keine Gewährleistung.</p>

**4 Funktion und Geräteaufbau**

	<b>GEFAHR</b>
	<p>Explosionsgefahr durch zweckentfremdete Verwendung! Nichtbeachten führt zu schweren oder tödlichen Verletzungen.</p> <ul style="list-style-type: none"> <li>• Gerät nur entsprechend den in dieser Betriebsanleitung festgelegten Betriebsbedingungen verwenden.</li> <li>• Gerät nur entsprechend dem in dieser Betriebsanleitung genannten Einsatzzweck verwenden.</li> </ul>

**4.1 Funktion**

**Einsatzbereich**

Das Signalgerät der Reihe YL60/2 ist für den Einsatz in explosionsgefährdeter oder rauer Umgebung vorgesehen. Es wird in gasexplosionsgefährdeten Bereichen der Zonen 1 und 2 sowie in staubexplosionsgefährdeten Bereichen der Zonen 21 und 22 eingesetzt.

**Arbeitsweise**

Das Signalgerät löst bei Aktivierung ein optisches und akustisches Signal in Abhängigkeit von Konfiguration und Gerätevariante aus.

4.2 Geräteaufbau

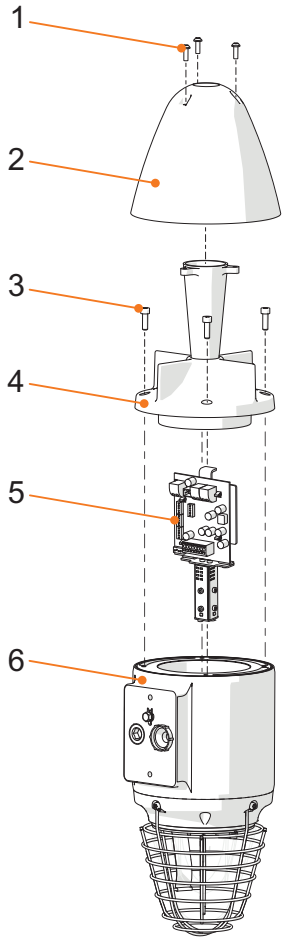

15256E00

- |   |                       |   |              |
|---|-----------------------|---|--------------|
| 1 | Schrauben             | 4 | Hupenflansch |
| 2 | Hornabdeckung         | 5 | Leiterplatte |
| 3 | Zylinderkopfschrauben | 6 | Gehäuse      |



## 5 Technische Daten

### Explosionsschutz

#### Global (IECEx)

Gas und Staub	IECEx EPS 20.0037X Ex db IIC T.*) Gb Ex tb IIIC T... °C*) Db
---------------	--

#### Europa (ATEX)

Gas und Staub	EPS 20 ATEX 1 077 X ⊕ II 2 G Ex db IIC T.*) Gb ⊕ II 2 D Ex tb IIIC T... °C*) Db
---------------	---

*) Temperaturklasse	T6	T4
Max. Oberflächentemperatur (tb)	T80 °C	T100 °C
Umgebungstemperaturbereich (db)	-45 ... +50 °C <sup>1)</sup>	-45 ... +70 °C <sup>2)</sup>
Umgebungstemperaturbereich (tb)	-35 ... +50 °C <sup>1)</sup>	-35 ... +70 °C <sup>2)</sup>

<sup>1)</sup> Rein-Raus-Verdrahtung bis max. 10 A

<sup>2)</sup> Rein-Raus-Verdrahtung bis max. 10 A, Anschlussleitung und Leitungseinführungen mit zulässiger Betriebstemperatur  $\geq +90$  °C erforderlich

#### Besondere Bedingungen "X"

Eine Reparatur zünddurchschlagsicherer Spalte ist nur in Übereinstimmung mit den Herstellerwerten zulässig.  
Die Schutzabdeckungen und Lautsprecher-Hörner müssen vor elektrostatischer Aufladung geschützt installiert werden.  
Der Umgebungstemperaturbereich für Staubanwendungen beträgt maximal -35 ... +50 °C bzw. +70 °C.  
Für Gas Ex-Anwendungen kann die untere Umgebungstemperatur bis -45 °C betragen.  
Die verwendeten Schrauben müssen eine Festigkeitsklasse besitzen, die mindestens A2-70 entspricht.

#### Bescheinigungen und Zertifikate

Bescheinigungen	IECEx, ATEX
-----------------	-------------

**Technische Daten**

**Technische Daten**

Produktgewicht | 6 kg

**Elektrische Daten**

Bemessungs-  
betriebsspannung | 21,1 ... 24 V DC

mittlere Eingangs-  
leistung / max.  
Stromaufnahme

	max. Strom- aufnahme [mA]	mittlere Leistung [W]
Hupe	300	6
XENON 5J	350	6,5
LED	400	6,5
im Blitzbetrieb	1.200	6,5
Hupe – XENON 5J	650	12,5
Hupe – LED	700	12,5
im Blitzbetrieb	1.500	12,5

**Umgebungsbedingungen**

funktionaler  
Umgebungs-  
temperaturbereich | min. -40 °C  
max. Umgebungstemperatur siehe Zertifikat

**Mechanische Daten**

Schutzart | IP66 (IEC/EN 60529)

**Material**

Gehäuse | Aluminium 6005A - T6, seewasserbeständig

Hupe | ABS, flammhemmend

Kalotten-  
abdeckung | Polycarbonat

Befestigung | Edelstahl

Leitungs-  
einführungen | 2 Leitungseinführungen, bestückt mit:  
1 x Verschlussstopfen Exd M20 rot  
1 x Staubschutzkappe M20 rot

Technische Daten

Akustische Daten

Lautstärke  
errechnete  
max. Reichweite

≤ 110 dB(A) @ 1 m

Informieren [80 dB(A)]	15 m
------------------------	------

Warnen [85 dB(A)]	8 m
-------------------	-----

Alarmieren [90 dB(A)]	4 m
-----------------------	-----

Polardiagramm

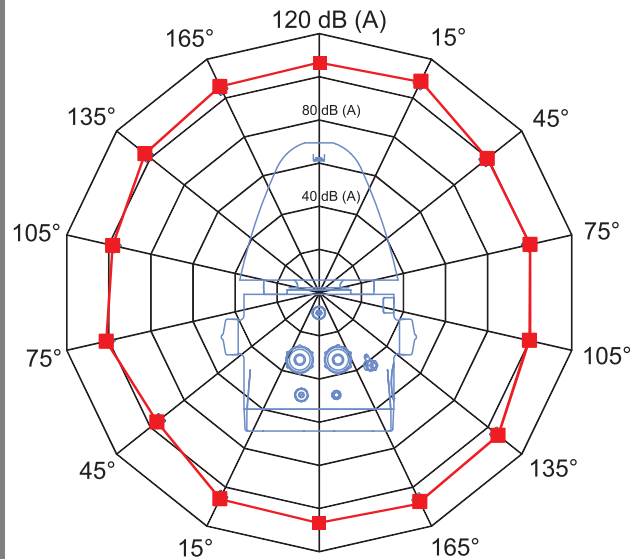

15288E00

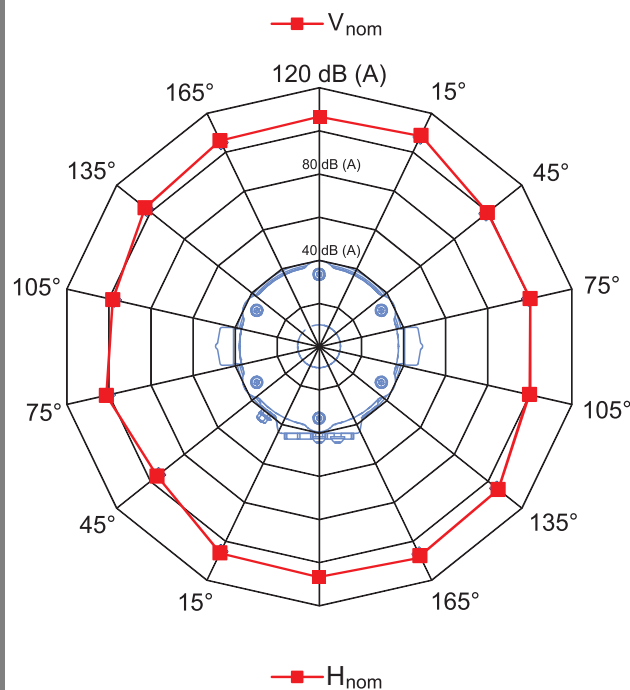

22495E00

**Technische Daten**

**Optische Daten**

errechnete  
max. Reichweite

LED-Scheibe:

Funktion		Informieren		Alarmieren	
		Blitz 1 Hz	Blink 1 Hz	Blitz 1 Hz	Blink 1 Hz
Farbe	rot	45 m	58 m	10 m	13 m
	bernstein	69 m	89 m	15 m	20 m
	blau	38 m	48 m	8 m	11 m
	grün	36 m	46 m	8 m	10 m
	klar	86 m	111 m	19 m	25 m
	opal	74 m	94 m	16 m	21 m
	gelb	83 m	106 m	19 m	24 m
	magenta	19 m	25 m	4 m	6 m

LED-Turm:

Funktion		Informieren		Alarmieren	
		Blitz 1 Hz	Blink 1 Hz	Blitz 1 Hz	Blink 1 Hz
Farbe	rot	52 m	67 m	12 m	15 m
	bernstein	87 m	111 m	19 m	25 m
	blau	47 m	61 m	11 m	14 m
	grün	45 m	57 m	10 m	13 m
	klar	109 m	139 m	24 m	31 m
	opal	92 m	118 m	21 m	26 m
	gelb	104 m	133 m	23 m	30 m
	magenta	24 m	31 m	5 m	7 m

XENON:

Funktion		Informieren	Alarmieren
		Blitz 1 Hz	Blitz 1 Hz
Farbe	rot	35 m	8 m
	bernstein	62 m	14 m
	blau	32 m	7 m
	grün	32 m	7 m
	klar	82 m	18 m
	opal	57 m	13 m
	gelb	77 m	17 m
	magenta	21 m	5 m

## Technische Daten

## Lichttechnische Daten

Lichtstärke effektiv

Typ		LED-Scheibe		LED-Turm		XENON
Funktion		Blitz 1 Hz	Blink 1 Hz	Blitz 1 Hz	Blink 1 Hz	Blitz 1 Hz
Farbe	rot	41 cd	67 cd	55 cd	90 cd	24 cd
	bernstein	96 cd	157 cd	151 cd	248 cd	76 cd
	blau	28 cd	47 cd	45 cd	74 cd	20 cd
	grün	25 cd	42 cd	40 cd	66 cd	21 cd
	klar	150 cd	245 cd	236 cd	387 cd	136 cd
	opal	108 cd	178 cd	171 cd	280 cd	66 cd
	gelb	138 cd	226 cd	217 cd	356 cd	119 cd
	magenta	7 cd	12 cd	12 cd	19 cd	9 cd

Lichtstrom

Typ		LED-Scheibe	LED-Turm
Funktion		Dauerlicht	Dauerlicht
Farbe	rot	99 lm	236 lm
	bernstein	233 lm	573 lm
	blau	69 lm	170 lm
	grün	62 lm	152 lm
	klar	365 lm	895 lm
	opal	264 lm	648 lm
	gelb	335 lm	824 lm
	magenta	18 lm	45 lm

Technische Daten

Polardiagramm

XENON:

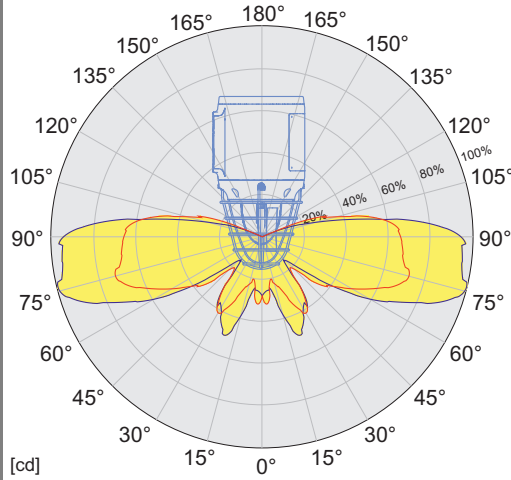

— C0 - C180 — C90 - C270

22498E00

LED-Turm:

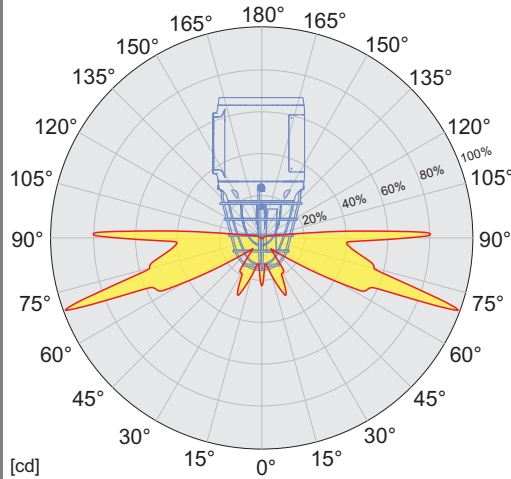

— C0 - C90 - C180 - C270

22497E00

LED-Scheibe:

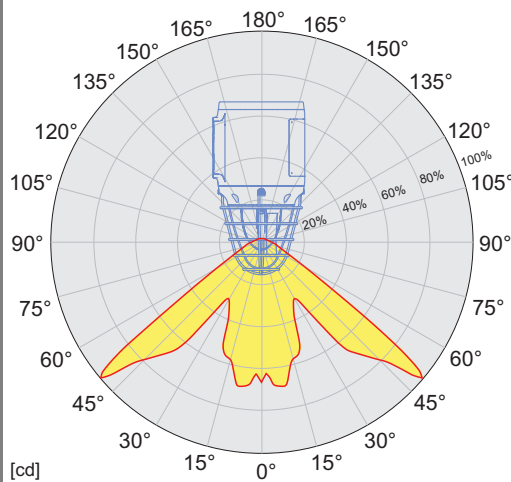

— C0 - C90 - C180 - C270

22496E00

**Technische Daten**

Blitzenergie	XENON: 5 J
Signalfunktion	LED: - Dauerlicht (maximal, gedimmt) - Blitzlicht (Einzelblitz, Doppelblitz, Dreifachblitz 1 Hz / 2 Hz / 3 Hz) - Blinklicht (1 Hz / 1,5 Hz / 2 Hz) - Drehlicht (90 min <sup>-1</sup> , 120 min <sup>-1</sup> , 180 min <sup>-1</sup> ) - Chaoslicht  XENON: - Blitzlicht (Einzelblitz 1 Hz)
<b>Montage / Installation</b>	
Lieferumfang	- Signalgerät gemäß Konfiguration - L-Bügel - Staubschutzkappen

Weitere technische Daten, siehe [r-stahl.com](http://r-stahl.com).

## 6 Transport und Lagerung

- Gerät nur in Originalverpackung transportieren und lagern.
- Gerät trocken (keine Befeuchtung) und erschütterungsfrei lagern.
- Gerät nicht stürzen.

## 7 Montage und Installation

### 7.1 Maßangaben / Befestigungsmaße

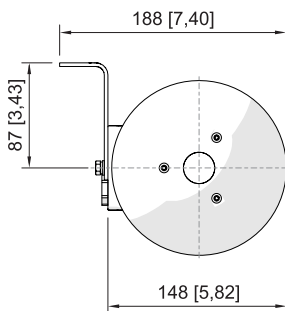
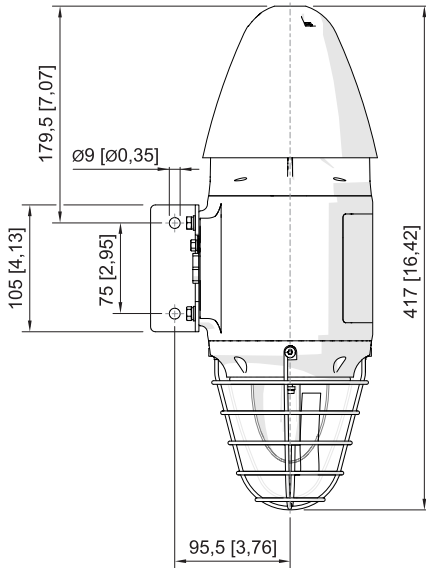

Maßzeichnungen (alle Maße in mm [Zoll]) – Änderungen vorbehalten



18380E00



## 7.2 Montage / Demontage, Gebrauchslage

	<p style="text-align: center;"><b>GEFAHR</b></p> <p>Explosionsgefahr durch unsachgemäße Montage! Nichtbeachten führt zu schweren oder tödlichen Verletzungen.</p> <ul style="list-style-type: none"> <li>• Gerät nur in unbeschädigtem Zustand betreiben. Gerät bei beschädigtem Gewinde sofort austauschen.</li> <li>• Gerät nur in sauberer und trockener Betriebsumgebung einbauen.</li> <li>• Gerät nur an eine Wand oder eine dafür geeignete Oberfläche montieren.</li> <li>• Freiliegende Spaltflächen sorgfältig vor Beschädigung, Staub und Schmutz schützen.</li> <li>• Endflansche ohne Kraftanwendung (ohne Hammer und Werkzeug) in gerader Ausrichtung einbauen.</li> <li>• Falls benötigt, Aderendhülsen gasdicht und mit geeignetem Werkzeug anbringen.</li> </ul>
	<p style="text-align: center;"><b>GEFAHR</b></p> <p>Explosionsgefahr durch elektrostatische Entladung! Nichtbeachten führt zu schweren oder tödlichen Verletzungen.</p> <p>Gerät nicht in stark ladungserzeugender Umgebung einsetzen!</p> <p>Folgende Prozesse/Tätigkeiten nach Möglichkeit vermeiden:</p> <ul style="list-style-type: none"> <li>• unbeabsichtigte Reibung</li> <li>• Partikelströme</li> </ul>
	<p style="text-align: center;"><b>GEFAHR</b></p> <p>Explosionsgefahr durch offene Bohrungen, nicht benutzte Leitungseinführungen und Kabelverschraubungen! Nichtbeachten führt zu schweren oder tödlichen Verletzungen.</p> <ul style="list-style-type: none"> <li>• Nur gemäß Richtlinie 2014/34/EU (ATEX) und IECEx (CoC) separat geprüfte, bescheinigte und die dem im Zertifikat angegebenen Normenstand technisch entsprechende Leitungseinführungen sowie Verschlussstopfen verwenden.</li> <li>• Der IP-Schutzgrad der Leitungseinführungen sowie Verschlussstopfen muss mindestens den IP-Schutzgrad des Geräts (siehe Kennzeichnung auf dem Gerät) erfüllen.</li> <li>• Bei der Auswahl von Leitungseinführungen Gewindeart und Gewindegröße aus der Betriebsmitteldokumentation beachten.</li> <li>• Gewinde mit nichthärtendem Gewindedichtstoff abdichten, um die Schutzart IP66 sicherzustellen.</li> <li>• Nicht verwendete Bohrungen, Leitungseinführungen und Kabelverschraubungen immer mit dafür zugelassenen Verschlussstopfen bzw. Stopfen verschließen. Dabei IEC/EN 60079-14 beachten.</li> <li>• Die Installation der Kabelverschraubung muss entsprechend den Herstelleranweisungen erfolgen.</li> <li>• Die Temperatur der Leitungseinführung kann 70 °C überschreiten.</li> </ul>

- Geeigneten Montageplatz wählen, der der Signalwirkung des Geräts sowie den erforderlichen Montage- und Installationsparametern gerecht wird (siehe Kapitel "Technische Daten").
- Das Gerät mittels L-Bügel und Anschraublöcher auf eine plane Oberfläche montieren.
- Geeignete zugelassene Leitungen (siehe Kapitel "Technische Daten") mittels einer geeigneten druckfesten Leitungseinführung montieren.
- Nicht genutzte Einführungen mit zugelassenen, druckfesten Verschlussstopfen verschließen.

### 7.3 Installation

Die elektrische Installation und die Konfiguration des Geräts werden in folgender Reihenfolge durchgeführt:

- Demontage des Geräts (siehe Kapitel 7.3.1)
- Elektrische Anschlüsse (siehe Kapitel 7.3.2)
- Konfiguration (siehe Kapitel 7.3.3)
- Montage des Geräts (siehe Kapitel 7.3.4)
- Montage des Erdanschlusses (siehe Kapitel 7.3.5)

#### 7.3.1 Demontage des Geräts

<p style="text-align: right; font-size: small;">22499E00</p>	<ul style="list-style-type: none"> <li>• 3 PT-Schrauben (4,0 x 12) (1) lösen und Hornabdeckung (2) abnehmen.</li> </ul>
<p style="text-align: right; font-size: small;">22500E00</p>	<ul style="list-style-type: none"> <li>• 4 Zylinderkopfschrauben (M5 x 16) (3) lösen und Hupenflansch (7) abnehmen.</li> </ul>

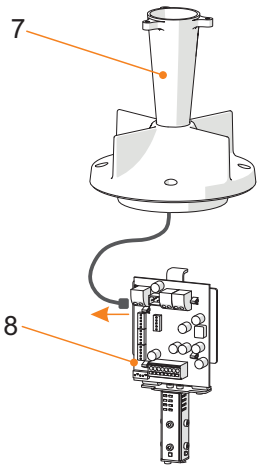
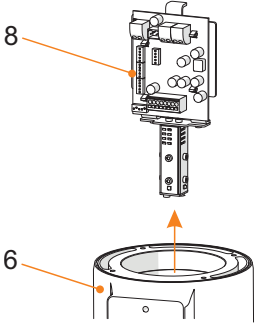
 <p>22501E00</p>	<ul style="list-style-type: none"><li>• Steckverbindung zwischen Hupenflansch (7) und Leiterplatte (8) trennen.</li></ul>
 <p>22502E00</p>	<ul style="list-style-type: none"><li>• Leiterplatte (8) aus dem Gehäuse (6) entnehmen.</li></ul>

7.3.2 Elektrische Anschlüsse

	GEFAHR
	<p>Explosionsgefahr durch unzureichende Schutzmaßnahmen! Nichtbeachten führt zu schweren oder tödlichen Verletzungen.</p> <ul style="list-style-type: none"> <li>• Durch geeignete Leiterauswahl sicherstellen, dass maximal zulässige Leitertemperaturen nicht überschritten werden.</li> <li>• Bei Verwendung von Aderendhülsen diese mit geeignetem Werkzeug aufbringen.</li> <li>• Leiterisolation muss bis an die Klemme heranreichen.</li> <li>• Leiter darf beim Abisolieren nicht beschädigt (z.B. eingekerbt) werden.</li> <li>• Leiter abschließend auf festen Sitz (Fixierung) prüfen.</li> </ul>

- Vorinstallierte Verkabelung in die vorgesehenen elektrischen Anschlüsse verlegen, siehe Abbildung.

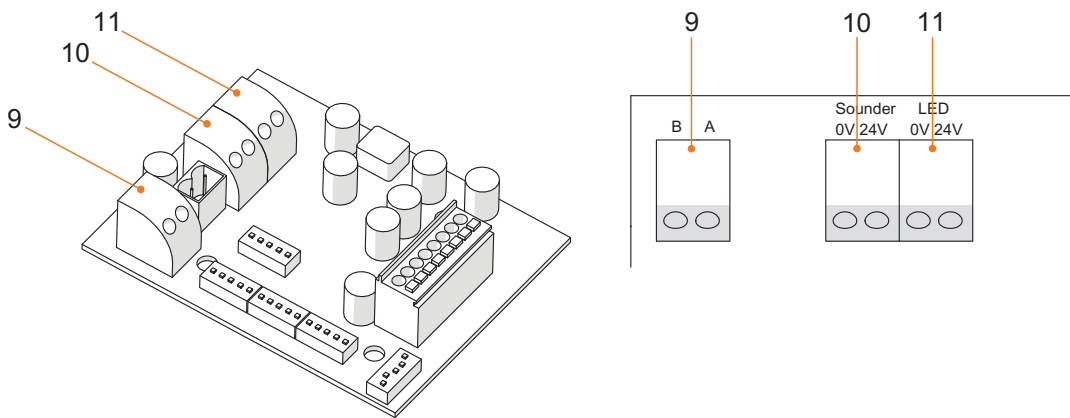

22504E00

22503E00

- 9 Steuerung (A/B-Signal)
- 10 Spannungsversorgung visuelles Signal

- 11 Spannungsversorgung akustisches Signal

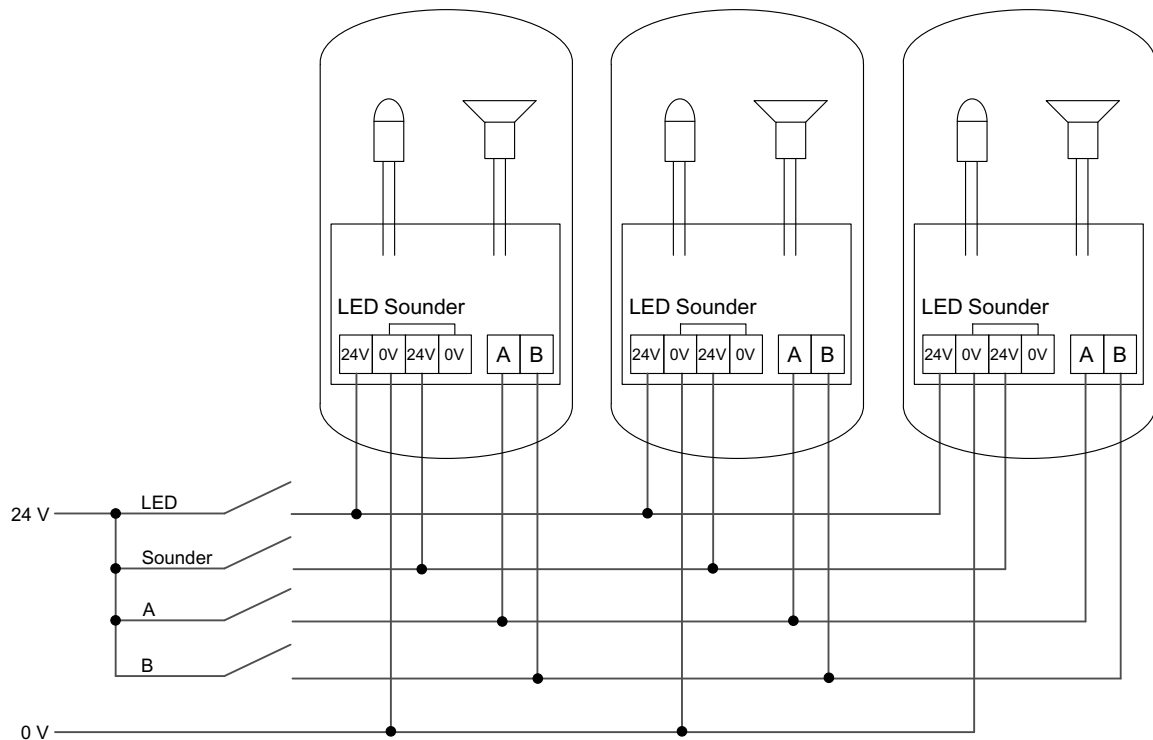

22129E00

### Beispiel: Anschlussschema für Kombination mehrerer Geräte

Dabei

- Maximal zulässige Aderquerschnitte der Anschlussklemmen beachten, siehe Kapitel "Technische Daten".
- Leitungseinführungen, Leitungen nach national und lokal gültigen Vorschriften und gesetzliche Bestimmungen auswählen. Als Richtlinie kann IEC/EN 60079 herangezogen werden.
- Leitungen mit einer minimalen Länge von 3 m oder eine Kabelverschraubung mit Vergussmasse verwenden.

### 7.3.3 Konfiguration

Die Konfiguration des Geräts erfolgt durch die Anpassung der DIP-Schalter auf der Leiterplatte.

Hierfür stehen folgende allgemeine / akustische / visuelle Konfigurationsmöglichkeiten zur Verfügung:

#### Leiterkarte XENON-Hupe

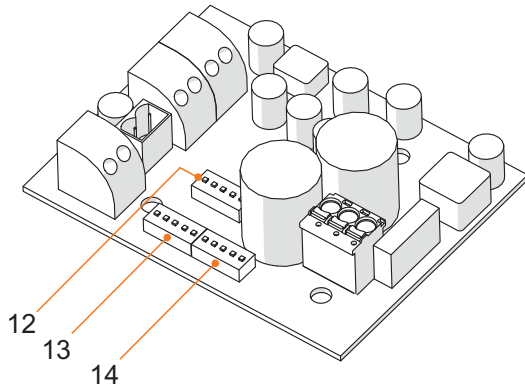

22589E00

	Benennung DIP-Schalter	Funktion
12	OPTIONS	Allgemeine Einstellungen
13	SW1	Akustische Einstellungen für Tonstufe 1
14	SW2	Akustische Einstellungen für Tonstufe 2

#### DIP-Schalter "OPTIONS"

1	2	3	4	5	
			ON	ON	Tonlautstärke um bis zu 18 dB(A) verringert
			ON	OFF	Tonlautstärke um bis zu 12 dB(A) verringert
			OFF	ON	Tonlautstärke um bis zu 6 dB(A) verringert
			OFF	OFF	Tonlautstärke max.
		ON			reserviert
		OFF			reserviert
	ON				Aktivierung SOUND STAGES 3, 4 über Eingänge A, B
	OFF				Deaktivierung SOUND STAGES 3, 4 über Eingänge A, B
ON					RI = 1, Ein- /Ausschalten über Eingang B
OFF					RI = 0, Eingang B normale Schaltfunktion

## Leiterkarte LED-Hupe

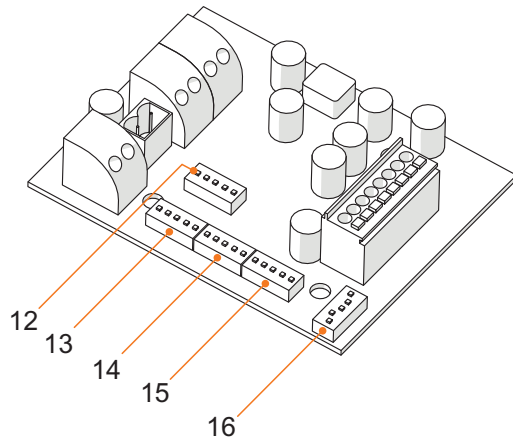

22505E00

	Benennung DIP-Schalter	Funktion
12	OPTIONS	Allgemeine Einstellungen
13	SW1	Akustische Einstellungen für Tonstufe 1
14	SW2	Akustische Einstellungen für Tonstufe 2
15	SW3	Visuelle Funktionen
16	SW4	Allgemeine Einstellungen 2

### Allgemeine Einstellungen DIP-Schalter "OPTIONS"

1	2	3	4	5	
			ON	ON	Tonlautstärke um bis zu 18 dB(A) verringert
			ON	OFF	Tonlautstärke um bis zu 12 dB(A) verringert
			OFF	ON	Tonlautstärke um bis zu 6 dB(A) verringert
			OFF	OFF	Tonlautstärke max.
		ON			reserviert
		OFF			reserviert
	ON				Aktivierung SOUND STAGES 3, 4 über Eingänge A, B
	OFF				Deaktivierung SOUND STAGES 3, 4 über Eingänge A, B
ON					reserviert
OFF					reserviert

DIP-Schalter "OPTIONS 2 und Eingänge A / B"

Eingänge		OFF	ON	
A	B			SW3
0	0	Ton1 (SW1)		LED-Prog.1
1	0	Ton2 (SW2)		LED-Prog.2
0	1	Ton1 (SW1)	Ton3 (SW3)	LED-Prog.3
1	1	Ton2 (SW2)	Ton4 (SW4)	LED-Prog.4
<b>B = RI/TI</b>				
0	0	AUS		AUS
0	1	AUS		AUS
1	0	Ton1 (SW1)		LED-Prog.1
1	1	Ton2 (SW2)		LED-Prog.2

DIP-Schalter "SW4"

1	2	3	4	5	
				ON	LED-Strom max./2
				OFF	LED-Strom max.
			ON		LED-Scheibe
			OFF		LED-Turm
		ON			reserviert
		OFF			reserviert
	ON				reserviert
	OFF				reserviert
ON					RI = 1, Ein- /Ausschalten über Eingang B
OFF					RI = 0, Eingang B normale Schaltfunktion



## Visuelle Einstellungen

### DIP-Schalter "SW3" Funktion Turm, einfarbig

					LED-Prog1		LED-Prog2		LED-Prog3		LED-Prog4	
SW3					A	B	A	B	A	B	A	B
1	2	3	4	5	0	0	1	0	0	1	1	1
0	0	0	0	0	Dauerlicht		Doppelblitz 1 Hz		Blinklicht 1 Hz		Drehlicht 120 rpm	
1	0	0	0	0	Blinklicht 1 Hz		Dauerlicht (gedimmt)		Blinklicht 1,5 Hz		Blinklicht 2 Hz	
0	1	0	0	0	Blinklicht 1,5 Hz		Dauerlicht		Blinklicht 1 Hz		Dreifachblitz 1 Hz	
1	1	0	0	0	Blinklicht 2 Hz		Dauerlicht		Blinklicht 1 Hz		Dreifachblitz 1 Hz	
0	0	1	0	0	Einzelblitz 1 Hz		Dauerlicht		Doppelblitz 1 Hz		Dreifachblitz 1 Hz	
1	0	1	0	0	Doppelblitz 1 Hz		Dauerlicht		Dreifachblitz 1 Hz		Dreifachblitz 2 Hz	
0	1	1	0	0	Dreifachblitz 1 Hz		Dauerlicht		Dreifachblitz 2 Hz		Einzelblitz 1 Hz	
1	1	1	0	0	Einzelblitz 2 Hz		Dauerlicht		Doppelblitz 2 Hz		Dreifachblitz 2 Hz	
0	0	0	1	0	Dauerlicht		Drehlicht 90 rpm		Drehlicht 120 rpm		Drehlicht 180 rpm	
1	0	0	1	0	Dauerlicht		Drehlicht 90 rpm		Blinklicht 1 Hz		Blinklicht 2 Hz	
0	1	0	1	0	Dauerlicht		Drehlicht 120 rpm		Blinklicht 1 Hz		Blinklicht 2 Hz	
1	1	0	1	0	Dauerlicht		Drehlicht 180 rpm		Blinklicht 1 Hz		Blinklicht 2 Hz	
0	0	1	1	0	Dauerlicht		Drehlicht 90 rpm		Einzelblitz 1 Hz		Dreifachblitz 1 Hz	
1	0	1	1	0	Dauerlicht		Drehlicht 120 rpm		Einzelblitz 1 Hz		Dreifachblitz 1 Hz	
0	1	1	1	0	Dauerlicht		Drehlicht 180 rpm		Einzelblitz 1 Hz		Dreifachblitz 1 Hz	
1	1	1	1	0	Dauerlicht		Drehlicht 90 rpm		Dreifachblitz 1 Hz		Chaoslicht	

					B = RI/TI	
SW1 / SW3					A	A
1	2	3	4	5	0	1
0	0	0	0	0	Dauerlicht	
1	0	0	0	0	Blinklicht 1 Hz	
0	1	0	0	0	Blinklicht 1,5 Hz	
1	1	0	0	0	Blinklicht 2 Hz	
0	0	1	0	0	Einzelblitz 1 Hz	
1	0	1	0	0	Doppelblitz 1 Hz	
0	1	1	0	0	Dreifachblitz 1 Hz	
1	1	1	0	0	Einzelblitz 2 Hz	
0	0	0	1	0	Dauerlicht	
1	0	0	1	0	Dauerlicht	
0	1	0	1	0	Dauerlicht	
1	1	0	1	0	Dauerlicht	
0	0	1	1	0	Dauerlicht	
1	0	1	1	0	Dauerlicht	
0	1	1	1	0	Dauerlicht	
1	1	1	1	0	Dauerlicht	





DIP-Schalter "SW3" Funktion Scheibe, einfarbig

					LED-Prog1		LED-Prog2		LED-Prog3		LED-Prog4	
SW3					A	B	A	B	A	B	A	B
1	2	3	4	5	0	0	1	0	0	1	1	1
0	0	0	0	0	Dauerlicht		Doppelblitz 1 Hz		Blinklicht 1 Hz		Dauerlicht (gedimmt)	
1	0	0	0	0	Blinklicht 1 Hz		Dauerlicht (gedimmt)		Blinklicht 1,5 Hz		Blinklicht 2 Hz	
0	1	0	0	0	Blinklicht 1,5 Hz		Dauerlicht		Blinklicht 1 Hz		Dreifachblitz 1 Hz	
1	1	0	0	0	Blinklicht 2 Hz		Dauerlicht		Blinklicht 1 Hz		Dreifachblitz 1 Hz	
0	0	1	0	0	Einzelblitz 1 Hz		Dauerlicht		Doppelblitz 1 Hz		Dreifachblitz 1 Hz	
1	0	1	0	0	Doppelblitz 1 Hz		Dauerlicht		Dreifachblitz 1 Hz		Dreifachblitz 2 Hz	
0	1	1	0	0	Dreifachblitz 1 Hz		Dauerlicht		Dreifachblitz 2 Hz		Einzelblitz 1 Hz	
1	1	1	0	0	Einzelblitz 2 Hz		Dauerlicht		Doppelblitz 2 Hz		Dreifachblitz 2 Hz	

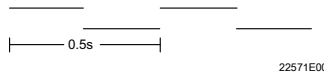
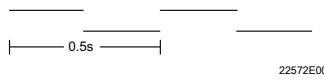
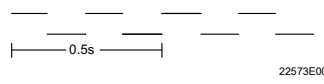
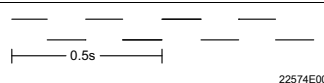
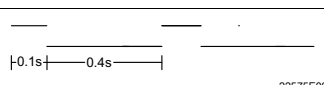
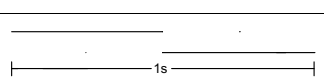
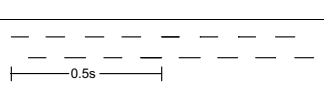
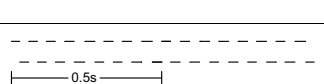
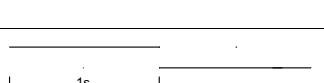
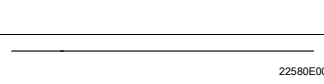
					B = RI/TI		B = RI/TI		
SW1 / SW3					A	A			
1	2	3	4	5	0	1			
0	0	0	0	0	Dauerlicht		Doppelblitz 1 Hz		
1	0	0	0	0	Blinklicht 1 Hz		Dauerlicht (gedimmt)		
0	1	0	0	0	Blinklicht 1,5 Hz		Dauerlicht		
1	1	0	0	0	Blinklicht 2 Hz		Dauerlicht		
0	0	1	0	0	Einzelblitz 1 Hz		Dauerlicht		
1	0	1	0	0	Doppelblitz 1 Hz		Dauerlicht		
0	1	1	0	0	Dreifachblitz 1 Hz		Dauerlicht		
1	1	1	0	0	Einzelblitz 2 Hz		Dauerlicht		

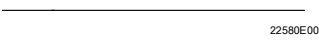
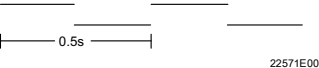
## Akustische Einstellungen

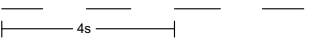
Ton Nr.	SW1 / SW2					Fre-quenz	Ton Beschreibung	Sonder-anwendung	Ton-Stufe			
	SW	SW	SW	SW	SW				1	2	3	4
	x.1	x.2	x.3	x.4	x.5				Ton Nr.	Ton Nr.	Ton Nr.	Ton Nr.
01	0	0	0	0	0	1000 Hz 800 Hz		Wechselton UK BS5839-1 (Feueralarm, Bahn- übergang)	01	SW2	05	11
02	1	0	0	0	0	3100 Hz 2500 Hz		Sicherheits- alarm	02	SW2	04	11
03	0	1	0	0	0	1000 Hz 800 Hz		Erhöhte Dringlichkeit, Bahn- übergang	03	SW2	05	11
04	1	1	0	0	0	3100 Hz 2500 Hz		Sicherheits- abschre- ckung	04	SW2	02	11
05	0	0	1	0	0	554 Hz 440 Hz		AFNOR (Frankreich)	05	SW2	01	14
06	1	0	1	0	0	470 Hz 430 Hz			06	SW2	01	11
07	0	1	1	0	0	1000 Hz 800 Hz			07	SW2	28	11
08	1	1	1	0	0	3200 Hz 2500 Hz			08	SW2	07	11
09	0	0	0	1	0	554 Hz 440 Hz		Rettungs- gasse bilden (Schweden, SS 031711)	09	SW2	01	11
10	1	0	0	1	0	700 Hz		Entwarnung (Schweden, SS 031711)	10	SW2	01	11

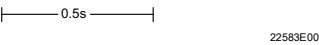
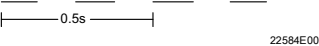
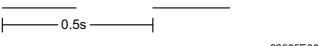
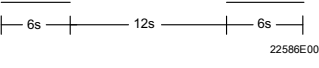
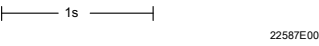
Ton Nr.	SW1 / SW2					Fre- quenz	Ton Beschreibung	Sonder- anwendung	Ton-Stufe			
	SW x.1	SW x.2	SW x.3	SW x.4	SW x.5				1	2	3	4
	Ton Nr.	Ton Nr.	Ton Nr.	Ton Nr.	Ton Nr.							
11	0	1	0	1	0	1000 Hz			11	SW2	31	15
12	1	1	0	1	0	2040 Hz 1632 Hz			12	SW2	01	11
13	0	0	1	1	0	2300 Hz			13	SW2	01	14
14	1	0	1	1	0	440 Hz			14	SW2	01	11
15	0	1	1	1	0	1000 Hz			15	SW2	31	11
16	1	1	1	1	0	420 Hz		AS2220, AS1610, AS1670 (Australien)	16	SW2	01	11
17	0	0	0	0	1	1000 Hz			17	SW2	31	11
18	1	0	0	0	1	2500 Hz			18	SW2	10	11
19	0	1	0	0	1	2500 Hz			19	SW2	28	11
20	1	1	0	0	1	700 Hz		Wichtige Meldung (Schweden)	20	SW2	08	11
21	0	0	1	0	1	1000 Hz			21	SW2	28	11

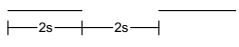
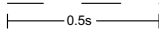
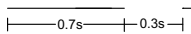
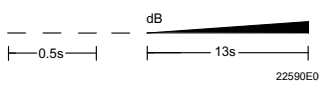
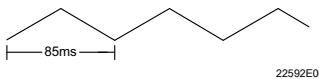
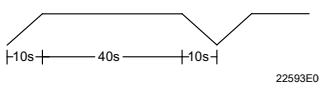
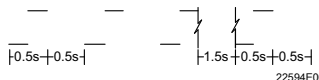
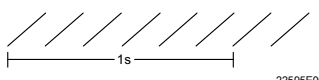
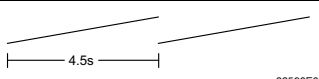
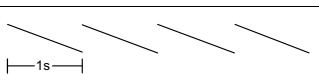
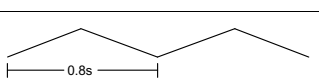
Ton Nr.	SW1 / SW2					Fre- quenz	Ton Beschreibung	Sonder- anwendung	Ton-Stufe			
	SW x.1	SW x.2	SW x.3	SW x.4	SW x.5				1	2	3	4
	Ton Nr.	Ton Nr.	Ton Nr.	Ton Nr.	Ton Nr.							
22	1	0	1	0	1	700 Hz	 22588E00	Luftangriff- alarm (Schweden)	22	SW2	01	11
23	0	1	1	0	1	700 Hz	 22584E00	Lokale Warnung (Schweden)	23	SW2	22	11
24	1	1	1	0	1	720 Hz	 22589E00	Industrie- alarm (Deutsch- land)	24	SW2	08	11
25	0	0	0	1	1	1400 Hz	 22590E00		25	SW2	22	11
26	1	0	0	1	1	1200 Hz 250 Hz	 22592E00		26	SW2	07	11
27	0	1	0	1	1	1000 Hz 250 Hz	 22593E00		27	SW2	31	15
28	1	1	0	1	1	1000 Hz 800 Hz	 22594E00	ISO 8201 (Int. Evakuie- rungsalarm)	28	SW2	08	11
29	0	0	1	1	1	1000 Hz 420 Hz	 22595E00		29	SW2	01	11
30	1	0	1	1	1	1200 Hz 500 Hz	 22596E00	Evakuierung Niederlande	30	SW2	26	11
31	0	1	1	1	1	2500 Hz 500 Hz	 22597E00	DIN 33404 Feueralarm (Deutsch- land)	31	SW2	15	11
32	1	1	1	1	1	1200 Hz 250 Hz	 22598E00		32	SW2	01	11

### 7.3.4 Montage des Geräts

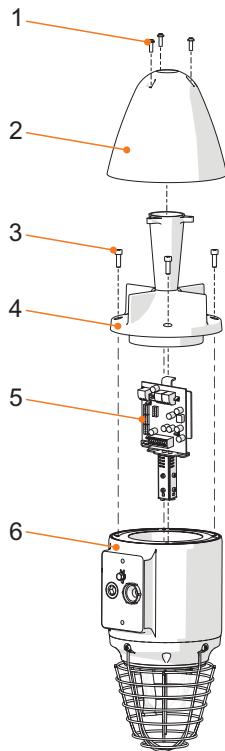

15256E00

- |   |                       |   |              |
|---|-----------------------|---|--------------|
| 1 | Schrauben             | 4 | Hupenflansch |
| 2 | Hornabdeckung         | 5 | Leiterplatte |
| 3 | Zylinderkopfschrauben | 6 | Gehäuse      |

i

#### Schrauben und Dichtungen

Die Zylinderkopfschrauben werden mit Nyltite-Dichtungen geliefert.

- Vor der Montage Dichtungen auf Beschädigung prüfen.
- Beschädigte Dichtungen austauschen.
- Dichtungen maximal 5 x verwenden.
- Beim Verschrauben auf planen Sitz der Dichtung am Schraubenkopf achten, siehe Abbildung.

15748E00

<p>22507E00</p>	<ul style="list-style-type: none"> <li>• Leiterplatte (8) in das Gehäuse (6) stecken.</li> </ul>
<p>22508E00</p>	<ul style="list-style-type: none"> <li>• Steckverbindung zwischen Hupenflansch (7) und Leiterplatte (8) einstecken.</li> </ul>
<p>22509E00</p>	<ul style="list-style-type: none"> <li>• Hupenflansch (7) aufsetzen und mit 4 Zylinderkopfschrauben (M5 x 16) (3) montieren (Anzugsdrehmoment 4 Nm).</li> </ul>
<p>22510E00</p>	<ul style="list-style-type: none"> <li>• Hornabdeckung (2) aufsetzen und mit 3 PT-Schrauben (4,0 x 12) (1) montieren (Anzugsdrehmoment 0,4 Nm).</li> </ul>

### 7.3.5 Montage des Erdanschlusses

- Internen Erdanschluss als Primäranschlusspunkt anschließen.

**i** Der externe Anschluss kann als zusätzliche Potentialausgleichsleitung genutzt werden, sofern sie aufgrund der örtlichen Gesetzgebung oder von Seiten der Behörden zulässig oder erforderlich ist.

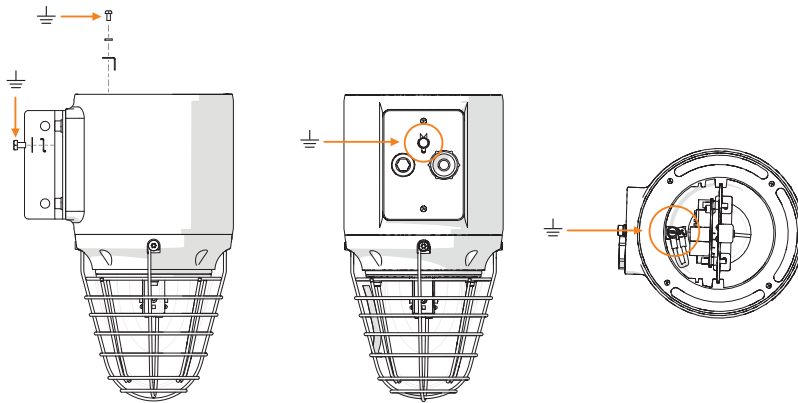

15265E00



## 8 Inbetriebnahme

### 8.1 Voraussetzungen

	GEFAHR
	<p>Explosionsgefahr durch fehlerhafte Installation! Nichtbeachten führt zu schweren oder tödlichen Verletzungen.</p> <ul style="list-style-type: none"> <li>• Gerät vor der Inbetriebnahme auf korrekte Installation prüfen.</li> <li>• Nationale Bestimmungen einhalten.</li> </ul>

Vor Inbetriebnahme sicherstellen, dass:

- das Gerät vorschriftsmäßig installiert wurde.
- die Netzspannung mit der Bemessungsbetriebsspannung des Gerätes übereinstimmt.
- der für die Leitungseinführung zulässige Kabeldurchmesser verwendet wurde.
- die Leitungseinführungen und Verschlussstopfen fest angezogen sind.
- die Leitungen ordnungsgemäß eingeführt sind.
- der Anschluss ordnungsgemäß ausgeführt wurde.
- alle Schrauben und Muttern vorschriftsmäßig angezogen sind.
- der Anschlussraum sauber ist.
- das Gerät nicht beschädigt ist.
- sich keine Fremdkörper im Gerät befinden.
- das Gerät vorschriftsmäßig verschlossen ist.

### 8.2 Durchführung

Für die Inbetriebnahme wird die Netzspannung gemäß der Bemessungsbetriebsspannung realisiert.

Dabei können folgende vorkonfigurierte Funktionen geprüft werden, siehe Abbildung:

- Akustisches Signal
- Visuelles Signal
- Steuerungsfunktionalitäten (A/B-Signal)

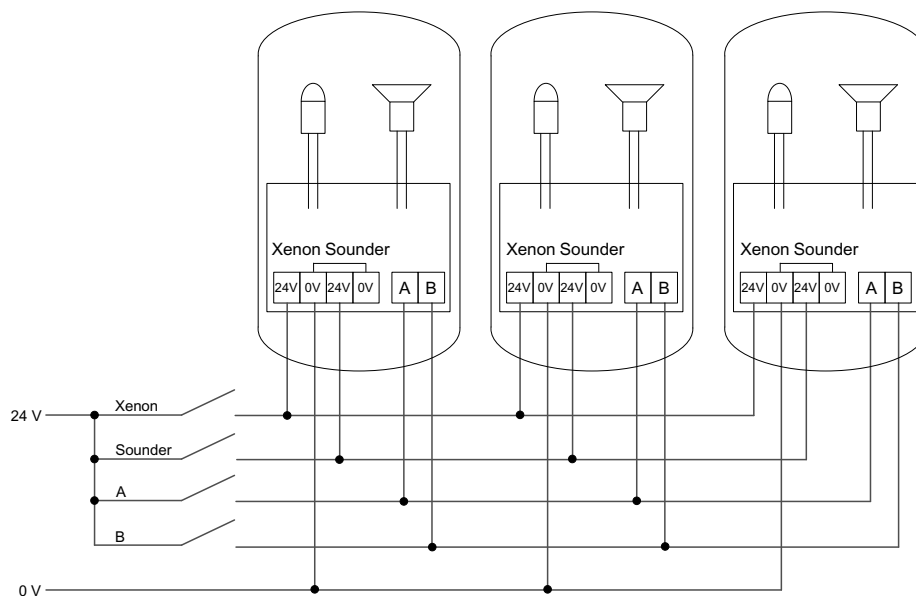

22130E00

## 9 Betrieb

Das Gerät warnt und alarmiert mittels

- akustischem Signal.
- visuellem Signal.

### 9.1 Fehlerbeseitigung

Wenn sich der Fehler mit den genannten Vorgehensweisen nicht beheben lässt:

- An R. STAHL Schaltgeräte GmbH wenden.

Zur schnellen Bearbeitung folgende Angaben bereithalten:

- Typ und Seriennummer des Geräts
- Kaufdaten
- Fehlerbeschreibung
- Einsatzzweck (insbesondere Eingangs-/Ausgangsbeschaltung)

## 10 Instandhaltung, Wartung, Reparatur

### 10.1 Instandhaltung und Wartung

- Art und Umfang der Prüfungen den entsprechenden nationalen Vorschriften entnehmen.
- Prüfungsintervalle an Betriebsbedingungen anpassen.
- Wartungs- und Reparaturarbeiten gemäß IEC 60079-17 und IEC 60079-19 durchführen.

	Die geltenden nationalen Bestimmungen im Einsatzland beachten.
---	--

Bei der Instandhaltung/Wartung des Geräts mindestens folgende Punkte prüfen:

- fester Sitz der untergeklebten Leitungen,
- Rissbildung und andere sichtbare Schäden am Gerät,
- Alterung und Beschädigung der Dichtung,
- Einhaltung der zulässigen Temperaturen (gemäß EN 60079),
- bestimmungsgemäße Verwendung und Funktion.

### 10.2 Reparatur

	<b>GEFAHR</b>
	<p>Explosionsgefahr durch unsachgemäße Reparatur! Nichtbeachten führt zu schweren oder tödlichen Verletzungen.</p> <ul style="list-style-type: none"> <li>• Reparaturen an den Geräten ausschließlich durch R. STAHL Schaltgeräte GmbH ausführen lassen.</li> </ul>

### 10.3 Rücksendung

- Rücksendung bzw. Verpackung der Geräte nur in Absprache mit R. STAHL durchführen! Dazu mit der zuständigen Vertretung von R. STAHL Kontakt aufnehmen.

Für die Rücksendung im Reparatur- bzw. Servicefall steht der Kundenservice von R. STAHL zur Verfügung.

- Kundenservice persönlich kontaktieren.

oder

- Internetseite r-stahl.com aufrufen.
- Unter "Support" > "RMA Formular" > "RMA-Schein anfordern" wählen.
- Formular ausfüllen und absenden.  
Sie erhalten per E-Mail automatisch einen RMA-Schein zugeschickt.  
Bitte drucken Sie diese Datei aus.
- Gerät zusammen mit dem RMA-Schein in der Verpackung an die R. STAHL Schaltgeräte GmbH senden (Adresse siehe Kapitel 1.1).

## 11 Reinigung

- Zur Vermeidung elektrostatischer Aufladung dürfen die Geräte in explosionsgefährdeten Bereichen nur mit einem feuchten Tuch gereinigt werden.
- Bei feuchter Reinigung: Wasser oder milde, nicht scheuernde, nicht kratzende Reinigungsmittel verwenden.
- Keine aggressiven Reinigungsmittel oder Lösungsmittel verwenden.
- Das Gerät nie mit starkem Wasserstrahl, z.B. mit einem Hochdruckreiniger, reinigen!

## 12 Entsorgung

- Nationale und lokal gültige Vorschriften und gesetzliche Bestimmungen zur Entsorgung beachten.
- Materialien getrennt dem Recycling zuführen.
- Umweltgerechte Entsorgung aller Bauteile gemäß den gesetzlichen Bestimmungen sicherstellen.

## 13 Zubehör und Ersatzteile

### HINWEIS

Fehlfunktion oder Geräteschaden durch den Einsatz nicht originaler Bauteile.  
Nichtbeachten kann Sachschaden verursachen!

- Nur Original-Zubehör und Original-Ersatzteile der R. STAHL Schaltgeräte GmbH verwenden.



Zubehör und Ersatzteile, siehe Datenblatt auf Homepage r-stahl.com.

**EU-Konformitätserklärung**  
*EU Declaration of Conformity*  
*Déclaration de Conformité UE*



**R. STAHL Schaltgeräte GmbH • Am Bahnhof 30 • 74638 Waldenburg, Germany**  
 erklärt in alleiniger Verantwortung, *declares in its sole responsibility, déclare sous sa seule responsabilité,*

**dass das Produkt:** **Akustische und optische Signalgeräte**  
*that the product:* *Audible and visual signalling devices*  
*que le produit:* *Appareil de signalisation sonore et lumineux*

**Typ(en), type(s), type(s):** **YL60/2, YA60/2, FL60/2**

**mit den Anforderungen der folgenden Richtlinien und Normen übereinstimmt.**  
*is in conformity with the requirements of the following directives and standards.*  
*est conforme aux exigences des directives et des normes suivantes.*

Richtlinie(n) / Directive(s) / Directive(s)		Norm(en) / Standard(s) / Norme(s)
2014/34/EU	<b>ATEX-Richtlinie</b>	EN IEC 60079-0:2018
2014/34/EU	<i>ATEX Directive</i>	EN 60079-1:2014
2014/34/UE	<i>Directive ATEX</i>	EN 60079-31:2014

**Kennzeichnung, marking, marquage:**  **II 2 G Ex db IIC T6/T4 Gb**  **0158**  
**II 2 D Ex tb IIIC T 80 °C/T100 °C Db**

**EU-Baumusterprüfbescheinigung:** **EPS 20 ATEX 1077 X**  
*EU Type Examination Certificate:* *(Bureau Veritas Consumer Products Services Germany GmbH,*  
*Attestation d'examen UE de type:* *Businesspark A96, 86842 Tuerkheim, Germany)*

**Produktnormen nach Niederspannungsrichtlinie:** EN 60598-1:2015/ A1:2018  
*Product standards according to Low Voltage Directive:* EN 62471:2008  
*Normes des produit pour la Directive Basse Tension:*

2014/30/EU	<b>EMV-Richtlinie</b>	EN 50130-4:2011/ A1:2014
2014/30/EU	<i>EMC Directive</i>	EN 61000-6-3:2007/+ A1:2011/ AC:2012
2014/30/UE	<i>Directive CEM</i>	

2011/65/EU	<b>RoHS-Richtlinie</b>	EN 50581:2012
2011/65/EU	<i>RoHS Directive</i>	
2011/65/UE	<i>Directive RoHS</i>	

Waldenburg, 2021-06-11

**Ort und Datum**  
*Place and date*  
*Lieu et date*

i.V.

  
**Dr. C. Chevalier**  
**Vice President BU Lighting & Signalling**  
*Vice-Président BU Eclairage & Appareils de signalisation*

i.V.

  
**J. Freimüller**  
**Vice President global Quality Management**  
*Vice-Président globale Gestion de Qualité*