



- Umfangreiches Portfolio für alle Kennlinien
- Zweikanalige Varianten reduzieren den Platzbedarf
- Einsetzbar bis SIL 3 (IEC/EN 61508)

A3

MY R. STAHL 9176A



Die Binärausgaben der Reihe 9176 geben binäre Signale zum eigensicheren Betrieb von Ex i-Magnetventilen, Leuchtmeldern oder Hupen aus. Die Geräte benötigen keine separate Hilfsenergie, da sie über den Ansteuerstromkreis versorgt werden. Die eigensicheren Ausgänge sind von den Eingängen galvanisch getrennt. Die zweikanaligen Varianten zeichnen sich durch galvanisch getrennte Kanäle aus.

	IEEx / ATEX					
Zone	0	1	2	20	21	22
Ex-Schnittstelle	•	•	•	•	•	•
Installation in			•			

	NEC® 500 CE Code Appendix J					
	Class I		Class II		Class III	
Division	1	2	1	2	1	2
Ex-Schnittstelle	•	•	•	•	•	•
Installation in		•				

	CE Code Section 18					
	NEC® 505			NEC® 506		
	Class I					
Zone	0	1	2	20	21	22
Ex-Schnittstelle	•	•	•			
Installation in			•			

Auswahltabelle							
Anzahl der Kanäle	1						
Ausgang	Leerlaufspannung U_a	Max. Ausgangsstrom $I_a \text{ max}$	Innenwiderstand R_i	Anschlussart	Produkt-Typ	Art. Nr.	Gewicht
25 V		35 mA	250 Ω	Schraubklemme	9176/10-16-00s	222182	170 g
			250 Ω	Federzugklemme	9176/10-16-00k	222183	180 g
Anzahl der Kanäle	2						
Ausgang	Leerlaufspannung U_a	Max. Ausgangsstrom $I_a \text{ max}$	Innenwiderstand R_i	Anschlussart	Produkt-Typ	Art. Nr.	Gewicht
25 V		29 mA / 58 mA*	320 Ω / Parallel: 160 Ω*	Schraubklemme	9176/20-15-00s	222180	185 g
			320 Ω / Parallel: 160 Ω*	Federzugklemme	9176/20-15-00k	222181	180 g
		35 mA / 70 mA*	250 Ω / Parallel: 125 Ω*	Schraubklemme	9176/20-16-00s	222184	185 g
			250 Ω / Parallel: 125 Ω*	Federzugklemme	9176/20-16-00k	222185	180 g

* Parallelschaltung der Ausgänge zulässig; dadurch Verdoppelung des Ausgangsstroms.

Technische Daten		
Ausführung	9176/0-15-00s	9176/0-16-00s
Explosionsschutz		
IECEx Gasexplosionsschutz	Ex nA [ia Ga] IIC T4 Gc	Ex nA [ia Ga] IIC T4 Gc
IECEx Staubexplosionsschutz	[Ex ia Da] IIIC	[Ex ia Da] IIIC
ATEX Gasexplosionsschutz	Ex II 3 (1) G Ex nA [ia Ga] IIC T4 Gc	Ex II 3 (1) G Ex nA [ia Ga] IIC T4 Gc

Technische Daten		
Ausführung	9176/0-15-00s	9176/0-16-00s
Explosionsschutz		
ATEX Staubexplosionsschutz	⊕ II (1) D [Ex ia Da] III C	⊕ II (1) D [Ex ia Da] III C
Bescheinigungen	ATEX (BVS), Brasilien (ULB), IECEx (BVS), Kanada (FM), Korea (KTL), SIL (exida), USA (FM), Volksrepublik China (NEPSI)	ATEX (BVS), Brasilien (ULB), IECEx (BVS), Kanada (FM), Korea (KTL), SIL (exida), USA (FM), Volksrepublik China (NEPSI)
Schiffszulassung	CCS, EU RO MR (DNV)	CCS, EU RO MR (DNV)
Konformitätserklärungen	ATEX (EUK), Volksrepublik China (CCC)	ATEX (EUK), Volksrepublik China (CCC)
Sicherheitstechnische Daten		
Maximale Spannung U_0	27,6 V	27,6 V
Max. Strom I_0 (Ex ia)	86,5 mA	110 mA
Max. Strom I_0 (Ex ib)	44 mA	50 mA
Maximale Leistung P_0	596 mW	760 mW
Sicherheitstechnische Spannung max.	253 V	253 V
Funktionale Sicherheit		
SIL	3	3
Hilfsenergie		
Hilfsenergie	ohne	ohne
Eingang		
Eingangsspannung für EIN	18 – 31,2 V	18 – 31,2 V
Eingangsspannung für AUS	0 – 5 V	0 – 5 V
Ausgang		
Restwelligkeit Ausgang	< 100 mV	< 100 mV
Ausgang Schaltfrequenz	≤ 10 Hz	≤ 10 Hz
Schaltverzögerung EIN/AUS	≤ 50 ms	≤ 50 ms
Hinweis	Ausgangskennlinien siehe Datenblatt im Internet unter r-stahl.com	
Umgebungsbedingungen		
Umgebungstemperatur	-20 °C ... +70 °C (Einzelgerät) -20 °C ... +60 °C (Gruppenmontage)	-20 °C ... +70 °C (Einzelgerät) -20 °C ... +60 °C (Gruppenmontage)
Lagertemperatur	-40 °C ... +80 °C	-40 °C ... +80 °C
Montage / Installation		
Montageart	DIN-Schiene NS35/15, NS35/7,5	DIN-Schiene NS35/15, NS35/7,5

Technische Zeichnung – Änderungen vorbehalten

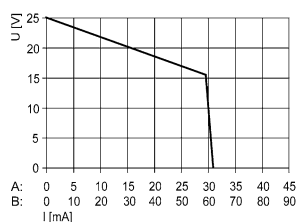

Ausgangskennlinie 9176/0-15-00

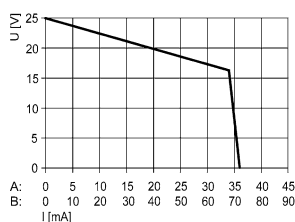

Ausgangskennlinie 9175/0-16-11; 9176/0-16-00

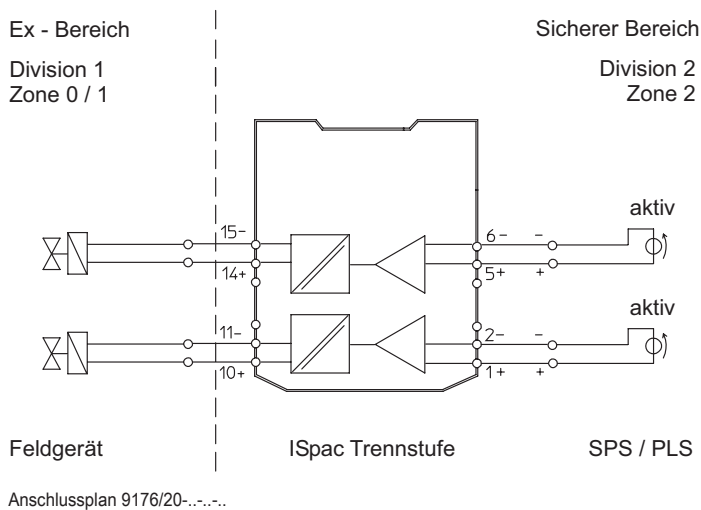
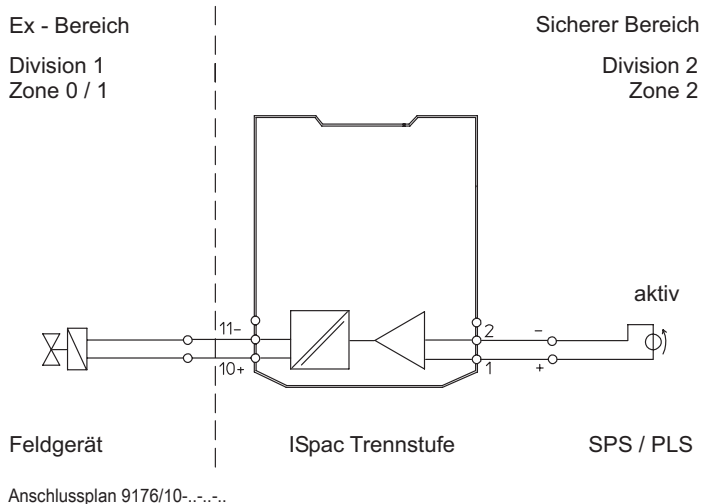

Zubehör			
Abbildung	Beschreibung	Art. Nr.	Gewicht
Klarsichtdeckel			
	für ISpac Module 91xx gelb, transparent Eindeutige Kennzeichnung des Gerätes für SIL Anwendungen. (Verpackungseinheit: 10 Stück)	200914	20 g

Ersatzteile			
Abbildung	Beschreibung	Art. Nr.	Gewicht
Schraubklemme			
	3-poliger Stecker, Schraubanschluss Schraubgewinde: M3 Abisolierlänge: 7 mm Farbe: grün	112817	5 g

Ersatzteile				
Abbildung	Beschreibung	Art. Nr.	Gewicht	
Schraubklemme				
	3-poliger Stecker, Schraubanschluss Schraubgewinde: M3 Abisolierlänge: 7 mm Farbe: schwarz	112816	4 g	
	3-poliger Stecker, Schraubanschluss Schraubgewinde: M3 Abisolierlänge: 7 mm Farbe: blau	112818	5 g	
Schraubklemme mit Prüfabgriff				
	3-poliger Stecker mit Prüfabgriff, Schraubanschluss Schraubgewinde: M3 Abisolierlänge: 7 mm Farbe: schwarz	113005	1 g	
	3-poliger Stecker mit Prüfabgriff, Schraubanschluss Schraubgewinde: M3 Abisolierlänge: 7 mm Farbe: blau	113004	1 g	
Federzugklemme				
	3-poliger Stecker mit Prüfabgriff, Federzuganschluss Abisolierlänge: 10 mm Farbe: grün	112825	5 g	
	3-poliger Stecker mit Prüfabgriff, Federzuganschluss Abisolierlänge: 10 mm Farbe: schwarz	112824	5 g	
	3-poliger Stecker mit Prüfabgriff, Federzuganschluss Abisolierlänge: 10 mm Farbe: blau	112826	5 g	

Maßzeichnung (alle Maße in mm [Zoll]) – Änderungen vorbehalten

A3

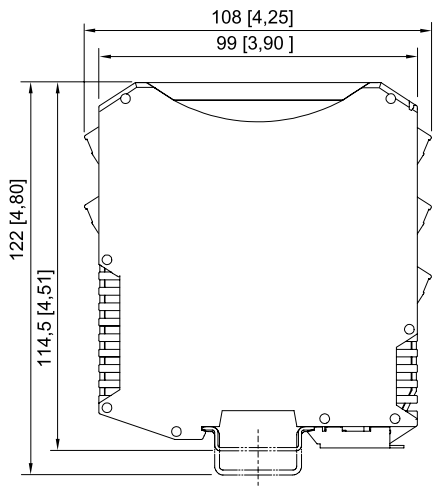

ISpac Reihen 9143, 9146, 9147, 9160, 9162, 9163, 9165, 9167, 9170, 9172, 9175, 9176, 9180, 9182, 9193, ISbus Reihe 9412 mit Schraubklemme

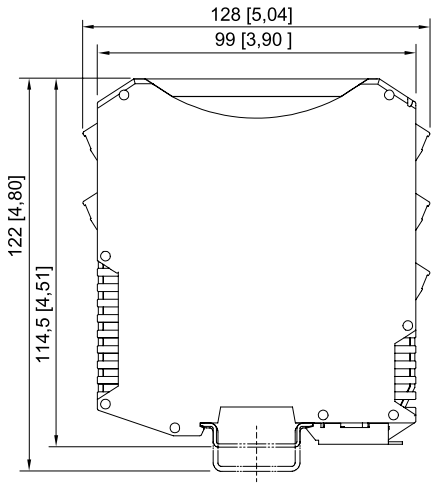
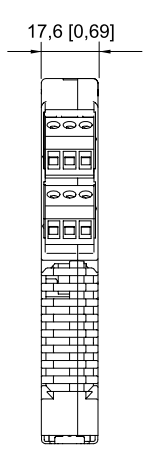

ISpac Reihen 9146, 9147, 9160, 9162, 9163, 9165, 9167, 9170, 9172, 9175, 9176, 9180, 9182, 9193, ISbus Reihe 9412 mit Federzugklemme

