



- Leuchtmittel: Blitzleuchte - XENON (5 J) / Dauerleuchte - LED
- Zündschutzart: Ex d mit Ex e Anschlussraum
- Schutzklasse: IP66 (IEC 60529)
- Robustes Aluminium-Gehäuse (pulverbeschichtet)
- 6 Linsenfarben bestellbar

E5

MY R. STAHL 6161A



Produktreihe 6161 ist einsetzbar als Signal- oder Warnleuchte, sowohl in Bereichen mit Gasatmosphäre als auch mit Staubatmosphäre.

	IECEX / ATEX					
Zone	0	1	2	20	21	22
Installation in		•	•		•	•

Auswahltable					
Leuchtmittel	Blitzröhre				
Linsenfarbe	Bemessungsbetriebsspannung AC	Bemessungsbetriebsspannung DC	Produkt-Typ	Art. Nr.	Gewicht
Bernstein	24 ... 42 V	12 ... 48 V	6161/2-61-621-0-1	120680	1.4 kg
	42 ... 48 V	60 ... 80 V	6161/2-41-621-0-1	219817	1.4 kg
	110 ... 127 V	–	6161/2-31-621-0-1	219809	1.4 kg
	230 V	–	6161/2-11-621-0-1	120662	1.4 kg
Blau	24 ... 42 V	12 ... 48 V	6161/2-61-421-0-1	219803	1.4 kg
	42 ... 48 V	60 ... 80 V	6161/2-41-421-0-1	219816	1.4 kg
	110 ... 127 V	–	6161/2-31-421-0-1	219808	1.4 kg
	230 V	–	6161/2-11-421-0-1	219250	1.4 kg
Gelb	24 ... 42 V	12 ... 48 V	6161/2-61-121-0-1	120674	1.4 kg
	42 ... 48 V	60 ... 80 V	6161/2-41-121-0-1	219813	1.4 kg
	110 ... 127 V	–	6161/2-31-121-0-1	219805	1.4 kg
	230 V	–	6161/2-11-121-0-1	120648	1.3 kg
Grün	24 ... 42 V	12 ... 48 V	6161/2-61-521-0-1	263357	1.4 kg
	42 ... 48 V	60 ... 80 V	6161/2-41-521-0-1	219819	1.4 kg
	110 ... 127 V	–	6161/2-31-521-0-1	219810	1.4 kg
	230 V	–	6161/2-11-521-0-1	219801	1.4 kg
Klar	24 ... 42 V	12 ... 48 V	6161/2-61-221-0-1	219802	1.4 kg
	42 ... 48 V	60 ... 80 V	6161/2-41-221-0-1	219814	1.4 kg
	110 ... 127 V	–	6161/2-31-221-0-1	219806	1.4 kg
	230 V	–	6161/2-11-221-0-1	219249	1.4 kg

Auswahltabelle					
Leuchtmittel		Blitzröhre			
Linsefarbe	Bemessungsbetriebsspannung AC	Bemessungsbetriebsspannung DC	Produkt-Typ	Art. Nr.	Gewicht
Rot	24 ... 42 V	12 ... 48 V	6161/2-61-321-0-1	120668	1.4 kg
	42 ... 48 V	60 ... 80 V	6161/2-41-321-0-1	219815	1.4 kg
	110 ... 127 V	-	6161/2-31-321-0-1	219807	1.4 kg
	230 V	-	6161/2-11-321-0-1	120655	1.4 kg
Leuchtmittel		LED			
Linsefarbe	Bemessungsbetriebsspannung AC	Bemessungsbetriebsspannung DC	Produkt-Typ	Art. Nr.	Gewicht
Bernstein	24 V	24 V	6161/3-70-621-0-1	219849	1.4 kg
	230 V	-	6161/3-10-621-0-1	219842	1.4 kg
Blau	24 V	24 V	6161/3-70-421-0-1	219848	1.4 kg
	230 V	-	6161/3-10-421-0-1	219832	1.4 kg
Gelb	24 V	24 V	6161/3-70-121-0-1	219845	1.4 kg
	230 V	-	6161/3-10-121-0-1	219822	1.4 kg
Grün	24 V	24 V	6161/3-70-521-0-1	219850	1.4 kg
	230 V	-	6161/3-10-521-0-1	219844	1.4 kg
Klar	24 V	24 V	6161/3-70-221-0-1	219846	1.4 kg
	230 V	-	6161/3-10-221-0-1	219828	1.4 kg
Rot	24 V	24 V	6161/3-70-321-0-1	219847	1.4 kg
	230 V	-	6161/3-10-321-0-1	219831	1.4 kg





Technische Daten		
Ausführung	LED	Blitzröhre
Explosionsschutz		
IECEX Gasexplosionsschutz	Ex db eb IIC T6 Gb	Ex db eb IIC T6 / T5 Gb
IECEX Staubexplosionsschutz	Ex tb IIIC T65 °C / T75 °C Db	Ex tb IIIC T85 °C / T100 °C Db
ATEX Gasexplosionsschutz	⊕ II 2 G Ex db eb IIC T6 Gb	⊕ II 2 G Ex db eb IIC T6 / T5 Gb
ATEX Staubexplosionsschutz	⊕ II 2 D Ex tb IIIC T65 °C / T75 °C Db	⊕ II 2 D Ex tb IIIC T85 °C / T100 °C Db
Bescheinigungen	ATEX (BVIS), IECEx (BVIS)	ATEX (BVIS), IECEx (BVIS)
Schiffszulassung		DNVGL
Konformitätserklärungen	ATEX (EUK)	ATEX (EUK)
Elektrische Daten		
Vorsicherung	4 AT	4 AT
Umgebungsbedingungen		
Umgebungstemperatur	-40 °C ... +40 °C (T6) -40 °C ... +50 °C	-40 °C ... +40 °C (T6) -40 °C ... +50 °C (T5)
Mechanische Daten		
Schutzart (IP) (IEC 60529)	IP66	IP66
Gehäusematerial	Aluminium, pulverbeschichtet, seewasserbeständig	Aluminium, pulverbeschichtet, seewasserbeständig
Gehäuse Farbe	gelb / schwarz, pulverlackiert	gelb / schwarz, pulverlackiert
Dichtungsmaterial	NBR-O-Ringdichtung	NBR-O-Ringdichtung
Material Lichthaube	Polycarbonat (Lexan) prismatisch	Polycarbonat (Lexan) prismatisch
Klemmenbezeichnung	PE + N + L1	PE + N + L1
Anschlussklemmen eindrätig max.	4 mm ²	4 mm ²
Anschlussklemmen feindrätig max.	2,5 mm ²	2,5 mm ²
Montage / Installation		
Material Befestigungsteile	Edelstahl	Edelstahl
Hinweis Befestigung	als Zubehör bestellbar	als Zubehör bestellbar

Technische Daten

Ausführung	LED	Blitzröhre
Montage / Installation		
Anschlussart	Schraubklemmen, 3-polig	Schraubklemmen, 3-polig
Komponenten		
Bohrungen	2 x M20	2 x M20
Kabelverschraubungen	1 x M20 Ø 4 – 13 mm	1 x M20 Ø 4 – 13 mm
Material Kabelverschraubungen	Polyamid schwarz	Polyamid schwarz
Verschlussstopfen	1 x M20 x 1,5	1 x M20 x 1,5
Material Verschlussstopfen	Polyamid schwarz	Polyamid schwarz

Weitere technische Daten finden Sie im Internet unter r-stahl.com. MY R. STAHL 6161A

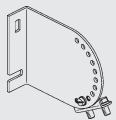
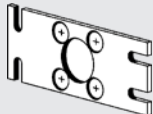
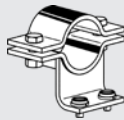
Zubehör

Abbildung	Beschreibung	Art. Nr.	Gewicht
Kabelverschraubung aus Kunststoff			
	8161/7-M20-1304, Ex e Kunststoff, M20 x 1,5, Kabel-Außendurchmesser 4 – 13 mm Losgröße 50 Stück	239156	13 g
Verschlussstopfen			
	8290/3-M20 Kunststoff, M20 x 1,5 Losgröße 1 Stück	143522	7 g
	8290/3-M20 Kunststoff, M20 x 1,5 Losgröße 100 Stück	285773	500 g
Montagezubehör			
	Montagewinkel für Wand- oder Bodenmontage, Edelstahl, inkl. Befestigungsschrauben	120826	480 g
	Montageplatte für Wand- oder Bodenmontage (Edelstahl), inkl. Befestigungsschrauben	120821	158 g
	Rohrschelle, R 1 1/4"	120812	500 g
	Rohrschelle, R 1 1/2"	120819	470 g
	Rohrschelle, R 2"	120823	500 g
	Schutzkorb, Edelstahl	307544	300 g

Losgröße: Bestellmenge in [Stück], die Liefermenge wird automatisch auf die Losgröße gerundet.

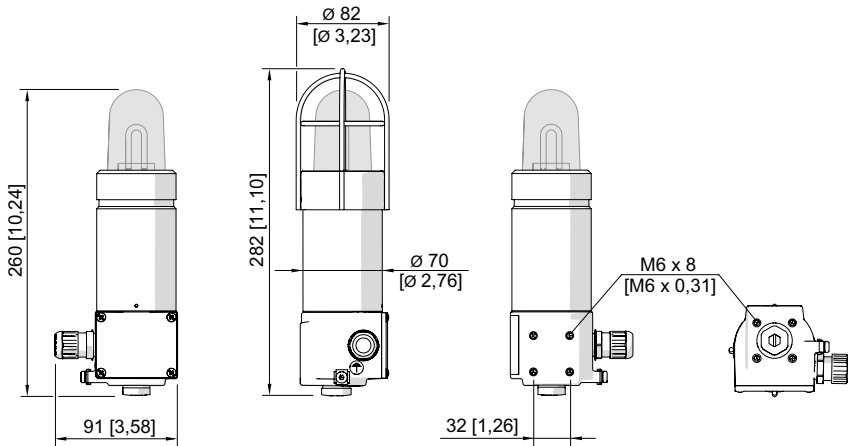

Blitzleuchte 6161

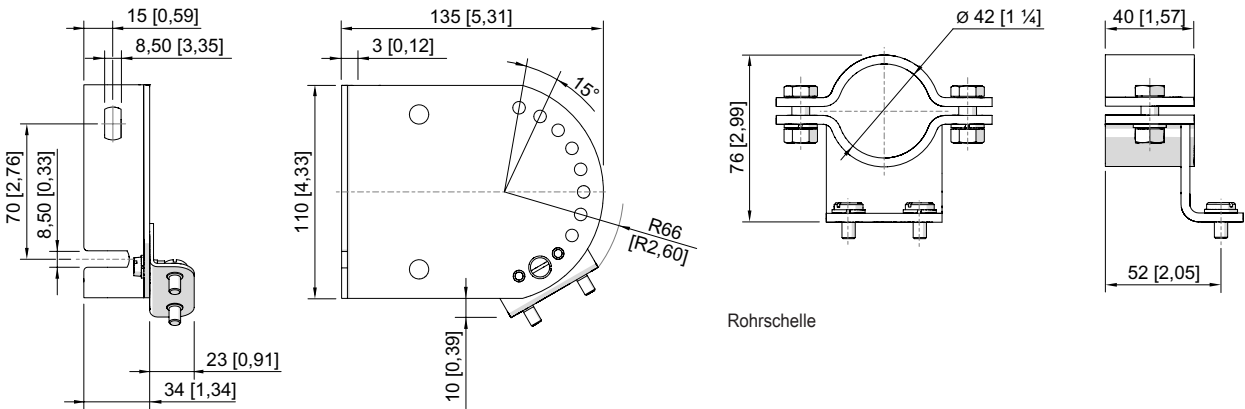

Rohrschelle

Decken- oder Wandbefestigungswinkel

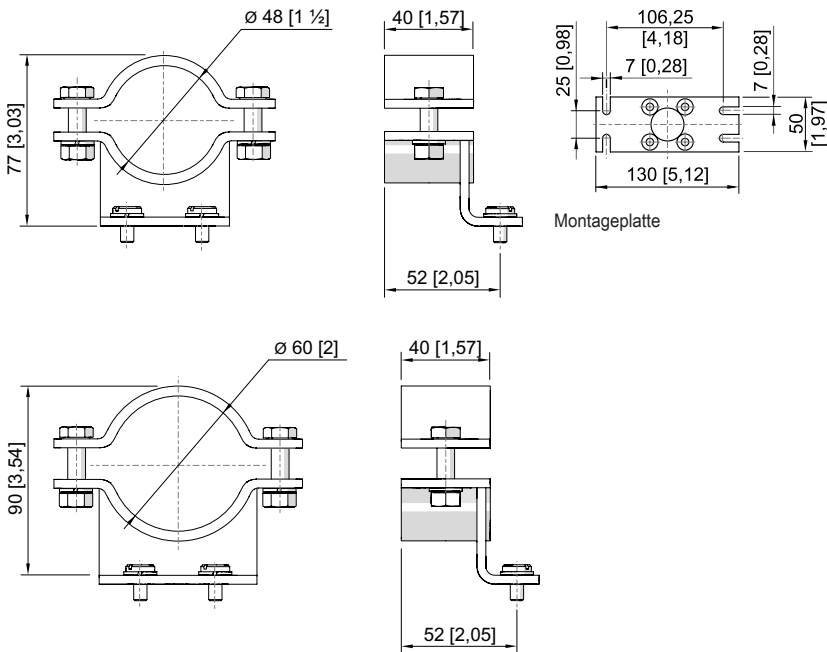

Montageplatte