

Befehls- und Meldegeräte

Kontaktelement für Tragschienenmontage Schließer

mit Goldkontakten

8082/3-11-2-1 Art. Nr. 275528



- Große Auswahl an unterschiedlichen Betätigungsvorsätzen
- Ausführungen als Öffner mit Zwangsöffnung, Schließer oder Trennklemme

MY R. STAHL 8082E



Die Kontaktelemente der Reihe 8082 von R. STAHL besitzen einen Schließerkontakt und einen zwangsöffnenden Öffnerkontakt, entweder aus Silber-Nickel oder vergoldet. Sie lassen sich einfach zu Kontaktblocks kombinieren und ermöglichen individuelle Installationen, auch wegen der großen Auswahl unterschiedlicher Betätigungsvorsätze.

Technische Daten

Explosionsschutz

Geltungsbereich	Europäische Union (ATEX) CEC IECEX NEC
Einsatzbereich (Zonen)	1 2
IECEX Bescheinigung Gas	IECEX PTB 17.0037U
IECEX Gasexplosionsschutz	Ex db eb IIC T6 / T5 Gb
IECEX Bescheinigung Schlagwetterschutz	IECEX PTB 17.0037U
IECEX Schlagwetterschutz	Ex db eb I Mb
ATEX Bescheinigung Gas	PTB 17 ATEX 1012 U
ATEX Gasexplosionsschutz	⊕ II 2 G Ex db eb IIC T6 / T5 Gb
ATEX Bescheinigung Schlagwetterschutz	PTB 17 ATEX 1012 U
ATEX Schlagwetterschutz	⊕ I M2 Ex db eb I Mb
UL Bescheinigung Gas	E182378V1S9
Kennzeichnung cULus	Class I, Div. 2, Groups A,B,C,D; Class I, Zone 1, AEx/Ex db eb IIC
Bescheinigungen	Brasilien (ULB), IECEX (PTB), Kanada (UL), Korea (KTL), USA (UL), Volksrepublik China (CQST)
Hinweis	Produktkennzeichnung kann abweichend sein. Seriengeräte sind mit ATEX, IECEX, NEC und CEC gekennzeichnet.

Elektrische Daten

Bemessungsbetriebsspannung max.	550 V
Bemessungsbetriebsspannung min.	24 V
Bemessungsbetriebsstrom	10 mA / 150 A

Befehls- und Meldegeräte

Kontaktelement für Tragschienenmontage Schließer

mit Goldkontakten

8082/3-11-2-1 Art. Nr. 275528



Elektrische Daten

Bemessungsbetriebsstrom Hinweis	- Goldkontakte: 10 ... 150 mA Schaltstrom - Silber-Nickel-Kontakte ab 150 mA Schaltstrom - Für korrosive Umgebungen und Offshore-Anwendungen empfehlen wir den Einsatz von 8082 Schnappschaltern.
---------------------------------	---

Elektrische Lebensdauer	10 ⁶ Schaltspiele
-------------------------	------------------------------

Mechanische Lebensdauer	10 ⁶ Schaltspiele
-------------------------	------------------------------

Umgebungsbedingungen

Umgebungstemperatur	-60 °C ... +70 °C (T6) -60 °C ... +85 °C (T5)
---------------------	--

Umgebungstemperatur	-76 °F ... +158 °F (T6) -76 °F ... +185 °F (T5)
---------------------	--

Umgebungstemperatur NEC®	-60 °C ... +75 °C (T6) -60 °C ... +90 °C (T5)
--------------------------	--

Umgebungstemperatur NEC®	-76 °F ... +167 °F (T6) -76 °F ... +194 °F (T5)
--------------------------	--

Betriebstemperatur	-60 °C ... +100 °C
--------------------	--------------------

Betriebstemperatur	-76 °F ... +212 °F
--------------------	--------------------

Betriebstemperatur NEC	-60 °C ... +95 °C
------------------------	-------------------

Betriebstemperatur NEC	-76 °F ... +203 °F
------------------------	--------------------

Mechanische Daten

Schutzart (IP) (IEC 60529)	IP20
----------------------------	------

Gehäusematerial	Polyamid
-----------------	----------

Kontaktmaterial	vergoldet
-----------------	-----------

Silikonfrei	Ja
-------------	----

Anschlussquerschnitt eindrätig	0.32 – 2.5 mm ²
--------------------------------	----------------------------

Anschlussquerschnitt AWG eindrätig	22 AWG - 14 AWG
------------------------------------	-----------------

Anschlussquerschnitt feindrätig	0.32 – 2.5 mm ²
---------------------------------	----------------------------

Anschlussquerschnitt AWG feindrätig	22 AWG - 14 AWG
-------------------------------------	-----------------

Anschlussquerschnitt feindrätig mit Aderendhülse	0.32 – 2.5 mm ²
--	----------------------------

Anschlussquerschnitt AWG feindrätig mit Aderendhülse	AWG22 - AWG14
--	---------------

Anzahl der Schließer	1
----------------------	---

Verpackungseinheit	1
--------------------	---

Gewicht	25 g
---------	------

Gewicht	0,055 lb
---------	----------

Montage / Installation

Anzugsdrehmoment	1,2 Nm
------------------	--------

Anzugsdrehmoment lbf in	10,62 lbf in
-------------------------	--------------

Anschlussart	Schraubklemme
--------------	---------------

Technische Zeichnung – Änderungen vorbehalten



Befehls- und Meldegeräte

Kontaktelement für Tragschienenmontage Schließer
mit Goldkontakten

8082/3-11-2-1 Art. Nr. 275528



Maßzeichnung (alle Maße in mm [Zoll]) – Änderungen vorbehalten

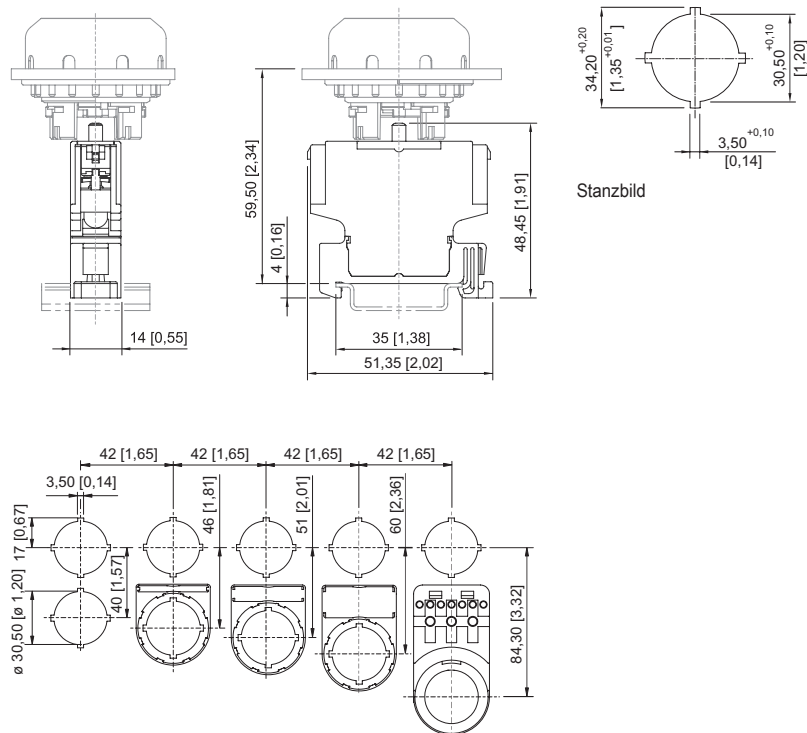

Einbaumaß mit / ohne Zusatz-
Bezeichnungsschild

Zubehör

Drucktaster BG001



Ø 39 mm
schwarz
Bezeichnungsschild: schwarz, Leerschild ohne Text
Silikonfrei: Ja

Art. Nr.

223691

Ø 39 mm
schwarz
Bezeichnungsschild: schwarz, Leerschild ohne Text
Silikonfrei: Nein

223692

Pilzdrucktaster schwarz BG003



Ø 39 mm
schwarz
Bezeichnungsschild: schwarz, Leerschild ohne Text
Silikonfrei: Ja

Art. Nr.

244563

Ø 39 mm
schwarz
Bezeichnungsschild: schwarz, Leerschild ohne Text
Silikonfrei: Nein

244564

Befehls- und Meldegeräte

Kontaktelement für Tragschienenmontage Schließer
mit Goldkontakten

8082/3-11-2-1 Art. Nr. 275528





Pilzdrucktaster rot BG004

		Art. Nr.
	Ø 39 mm rot/schwarz Bezeichnungsschild: rot, Leerschild ohne Text Silikonfrei: Ja	244565
	Ø 39 mm rot/schwarz Bezeichnungsschild: rot, Leerschild ohne Text Silikonfrei: Nein	244566

Pilzsperrtaster mit Schlüssel BG006

		Art. Nr.
	Ø 39 mm rot/schwarz Schließung: MS1 Silikonfrei: Ja	223695
	Ø 39 mm rot/schwarz Schließung: MS1 Silikonfrei: Nein	223696

Schlüsselschaltervorsatz BG008

		Art. Nr.
	Ø 39 mm schwarz Schließung: MS1 Anzahl der Schaltstellungen: 2 Schaltfunktion: rastend / rastend Silikonfrei: Nein	244574
	Ø 39 mm schwarz Schließung: MS1 Anzahl der Schaltstellungen: 3 Schaltfunktion: rastend / rastend / rastend Silikonfrei: Nein	244633

Pilzsperrtaster mit Schlüssel NOT-AUS BG009

		Art. Nr.
	Ø 39 mm gelb/rot Bezeichnungsschild: mit gelbem Unterlegschild Schließung: MS1 Silikonfrei: Ja	223693
	Ø 39 mm gelb/rot Bezeichnungsschild: mit gelbem Unterlegschild Schließung: MS1 Silikonfrei: Nein	223694

Befehls- und Meldegeräte

Kontaktelement für Tragschienenmontage Schließer

mit Goldkontakten

8082/3-11-2-1 Art. Nr. 275528



Pilzsperrtaster NOT-AUS

		Art. Nr.
	Ø 39 mm gelb/rot Bezeichnungsschild: mit gelbem Unterlegschild Silikonfrei: Ja	223697
	Ø 39 mm gelb/rot Bezeichnungsschild: mit gelbem Unterlegschild Silikonfrei: Nein	223698

Pilzsperrtaster schwarz

		Art. Nr.
	Ø 39 mm schwarz Silikonfrei: Ja	223699
	Ø 39 mm schwarz Silikonfrei: Nein	223700

Pilzdrucktaster 55 mm rot

		Art. Nr.
	Ø 55 mm schwarz/rot Bezeichnungsschild: rot, Leerschild ohne Text Silikonfrei: Ja	244634
	Ø 55 mm schwarz/rot Bezeichnungsschild: rot, Leerschild ohne Text Silikonfrei: Nein	244635

Pilzsperrtaster 55 mm NOT-AUS

		Art. Nr.
	Ø 55 mm gelb/rot Bezeichnungsschild: mit gelbem Unterlegschild Silikonfrei: Ja	244636
	Ø 55 mm gelb/rot Bezeichnungsschild: mit gelbem Unterlegschild Silikonfrei: Nein	244637

Doppeldrucktaster

		Art. Nr.
	schwarz Silikonfrei: Ja	244638
	schwarz Silikonfrei: Nein	244639

Befehls- und Meldegeräte

Kontaktelement für Tragschienenmontage Schließer
mit Goldkontakten



8082/3-11-2-1 Art. Nr. 275528



Pilzdrucktaster 55 mm schwarz

		Art. Nr.
	Ø 55 mm schwarz Bezeichnungsschild: schwarz, Leerschild ohne Text Silikonfrei: Ja	244642
	Ø 55 mm schwarz Bezeichnungsschild: schwarz, Leerschild ohne Text Silikonfrei: Nein	244643

Drehgriff, klein nicht abschließbar

		Art. Nr.
	Ø 39 mm schwarz Bezeichnungsschild: 0/OFF - I/ON Anzahl der Schaltstellungen: 2 Abschließbar in: nicht abschließbar Schaltfunktion: rastend / rastend Silikonfrei: Ja	244646
	Ø 39 mm schwarz Bezeichnungsschild: 0/OFF - I/ON Anzahl der Schaltstellungen: 2 Abschließbar in: nicht abschließbar Schaltfunktion: rastend / rastend Silikonfrei: Nein	244647
	Ø 39 mm schwarz Bezeichnungsschild: I - 0 - II Anzahl der Schaltstellungen: 3 Abschließbar in: nicht abschließbar Schaltfunktion: rastend / rastend / rastend Silikonfrei: Ja	244648
	Ø 39 mm schwarz Bezeichnungsschild: I - 0 - II Anzahl der Schaltstellungen: 3 Abschließbar in: nicht abschließbar Schaltfunktion: rastend / rastend / rastend Silikonfrei: Nein	244649

Befehls- und Meldegeräte



Kontaktelement für Tragschienenmontage Schließer

mit Goldkontakten

8082/3-11-2-1 Art. Nr. 275528



Drehgriff, klein abschließbar

		Art. Nr.
	Ø 39 mm schwarz Bezeichnungsschild: 0/OFF - I/ON Anzahl der Schaltstellungen: 2 Abschließbar in: einer Pos, mit einem Schloss Schaltfunktion: rastend / rastend Silikonfrei: Ja	244650
	Ø 39 mm schwarz Bezeichnungsschild: 0/OFF - I/ON Anzahl der Schaltstellungen: 2 Abschließbar in: einer Pos, mit einem Schloss Schaltfunktion: rastend / rastend Silikonfrei: Nein	244651
	Ø 39 mm schwarz Bezeichnungsschild: I - 0 - II Anzahl der Schaltstellungen: 3 Abschließbar in: einer Pos, mit einem Schloss Schaltfunktion: rastend / rastend / rastend Silikonfrei: Ja	244652
	Ø 39 mm schwarz Bezeichnungsschild: I - 0 - II Anzahl der Schaltstellungen: 3 Abschließbar in: einer Pos, mit einem Schloss Schaltfunktion: rastend / rastend / rastend Silikonfrei: Nein	244653

Leuchtdrucktaster tastend

		Art. Nr.
	Ø 39 mm schwarz alle Farben Silikonfrei: Ja	244654
	Ø 39 mm schwarz alle Farben Silikonfrei: Nein	244655

Ersatzteile

Pilzsperrtaster mit Schlüssel

		Art. Nr.
--	--	----------

Befehls- und Meldegeräte

Kontaktelement für Tragschienenmontage Schließer

mit Goldkontakten

8082/3-11-2-1 Art. Nr. 275528

STAHL



Ø 39 mm rot/schwarz Schließung: MS2 Silikonfrei: Ja	270409
Ø 39 mm rot/schwarz Schließung: MS2 Silikonfrei: Nein	270412
Ø 39 mm rot/schwarz Schließung: MS3 Silikonfrei: Ja	270410
Ø 39 mm rot/schwarz Schließung: MS3 Silikonfrei: Nein	270413
Ø 39 mm rot/schwarz Schließung: MS4 Silikonfrei: Ja	270411
Ø 39 mm rot/schwarz Schließung: MS4 Silikonfrei: Nein	270414

Befehls- und Meldegeräte

Kontaktelement für Tragschienenmontage Schließer
mit Goldkontakten

8082/3-11-2-1 Art. Nr. 275528



Schlüsselschaltervorsatz

BG008

		Art. Nr.
	Ø 39 mm schwarz Schließung: MS1 Anzahl der Schaltstellungen: 2 Schaltfunktion: rastend / rastend Silikonfrei: Ja	244573
	Ø 39 mm schwarz Schließung: MS2 Anzahl der Schaltstellungen: 2 Schaltfunktion: rastend / rastend Silikonfrei: Ja	272935
	Ø 39 mm schwarz Schließung: MS2 Anzahl der Schaltstellungen: 2 Schaltfunktion: rastend / rastend Silikonfrei: Nein	270418
	Ø 39 mm schwarz Schließung: MS3 Anzahl der Schaltstellungen: 2 Schaltfunktion: rastend / rastend Silikonfrei: Ja	274089
	Ø 39 mm schwarz Schließung: MS3 Anzahl der Schaltstellungen: 2 Schaltfunktion: rastend / rastend Silikonfrei: Nein	270419
	Ø 39 mm schwarz Schließung: MS4 Anzahl der Schaltstellungen: 2 Schaltfunktion: rastend / rastend Silikonfrei: Ja	272936
	Ø 39 mm schwarz Schließung: MS4 Anzahl der Schaltstellungen: 2 Schaltfunktion: rastend / rastend Silikonfrei: Nein	270420

Befehls- und Meldegeräte

Kontaktelement für TragschieneMontage Schließer

mit Goldkontakten

8082/3-11-2-1 Art. Nr. 275528



	Ø 39 mm schwarz Schließung: MS1 Anzahl der Schaltstellungen: 3 Schaltfunktion: rastend / rastend / rastend Silikonfrei: Ja	244632
	Ø 39 mm schwarz Schließung: MS2 Anzahl der Schaltstellungen: 3 Schaltfunktion: rastend / rastend / rastend Silikonfrei: Ja	274090
	Ø 39 mm schwarz Schließung: MS2 Anzahl der Schaltstellungen: 3 Schaltfunktion: rastend / rastend / rastend Silikonfrei: Nein	270421
	Ø 39 mm schwarz Schließung: MS3 Anzahl der Schaltstellungen: 3 Schaltfunktion: rastend / rastend / rastend Silikonfrei: Ja	274091
	Ø 39 mm schwarz Schließung: MS3 Anzahl der Schaltstellungen: 3 Schaltfunktion: rastend / rastend / rastend Silikonfrei: Nein	270422
	Ø 39 mm schwarz Schließung: MS4 Anzahl der Schaltstellungen: 3 Schaltfunktion: rastend / rastend / rastend Silikonfrei: Ja	274092
	Ø 39 mm schwarz Schließung: MS4 Anzahl der Schaltstellungen: 3 Schaltfunktion: rastend / rastend / rastend Silikonfrei: Nein	270423

Befehls- und Meldegeräte

Kontaktelement für Tragschienenmontage Schließer mit Goldkontakten

8082/3-11-2-1 Art. Nr. 275528



Pilzsperrtaster mit Schlüssel NOT-AUS

BG009

Art. Nr.

		Art. Nr.
	Ø 39 mm gelb/rot Bezeichnungsschild: mit gelbem Unterlegschild Schließung: MS2 Silikonfrei: Ja	274099
	Ø 39 mm gelb/rot Bezeichnungsschild: mit gelbem Unterlegschild Schließung: MS2 Silikonfrei: Nein	270415
	Ø 39 mm gelb/rot Bezeichnungsschild: mit gelbem Unterlegschild Schließung: MS3 Silikonfrei: Ja	274100
	Ø 39 mm gelb/rot Bezeichnungsschild: mit gelbem Unterlegschild Schließung: MS3 Silikonfrei: Nein	270416
	Ø 39 mm gelb/rot Bezeichnungsschild: mit gelbem Unterlegschild Schließung: MS4 Silikonfrei: Ja	274101
	Ø 39 mm gelb/rot Bezeichnungsschild: mit gelbem Unterlegschild Schließung: MS4 Silikonfrei: Nein	270417

Änderungen der technischen Daten, Maße, Gewichte, Konstruktionen und der Liefermöglichkeiten bleiben vorbehalten. Die Abbildungen sind unverbindlich.