

Beleuchtung

Sicherheitsleuchte für Leuchtstofflampen

GRP

6009/542-9617-1611-71 Art. Nr. 225725



- Einsetzbar in den Zonen 1, 2, 21 und 22
- 2 Leuchtstofflampen: 18 W, 36 W
- Mit wöchentlichem Funktionstest und jährlichem Notlicht-Brenndauerstest

MY R. STAHL 6009A



Die Sicherheitsleuchte der Reihe EXLUX 6009 dient zur Sicherheitsbeleuchtung, ist leicht und wartungsarm. Die Batterie im externen Gehäuse versorgt das Notlicht über 1,5 oder 3 Stunden, bei defekter Lampe wird auf die intakte Lampe umgeschaltet. Beim Öffnen des Zentralverschlusses wird die Leuchte standardmäßig allpolig abgeschaltet.

Technische Daten

Explosionsschutz

| | |
|--------------------------------|---|
| Ex-Ausführung | Ja |
| Einsatzbereich (Zonen) | 1 2 21 22 |
| IECEX Bescheinigung Gas | IECEX PTB 13.0059 |
| IECEX Gasexplosionsschutz | Ex db eb mb IIC T4 Gb |
| IECEX Bescheinigung Staub | IECEX PTB 13.0059 |
| IECEX Staubexplosionsschutz | Ex tb IIIC T80 °C Db |
| ATEX Bescheinigung Gas | PTB 13 ATEX 2015 |
| ATEX Gasexplosionsschutz | ⊕ II 2 G Ex db eb mb IIC T4 Gb |
| ATEX Bescheinigung Staub | PTB 13 ATEX 2015 |
| ATEX Staubexplosionsschutz | ⊕ II 2 D Ex tb IIIC T80 °C Db |
| Bescheinigungen u. Zulassungen | ATEX IECEX ship approval (DNV GL) |
| Bescheinigungen | ATEX (PTB), IECEX (PTB) |
| Schiffszulassung | DNV |

Elektrische Daten

| | |
|-------------------------------|-------------------------|
| Bemessungsbetriebsspannung AC | 220 ... 240 V |
| Batterie-Ausführung | NiCd-Batterie, gasdicht |
| Batteriebetriebsspannung | 6 V |
| Batteriekapazität | 7 Ah |
| Selbsttestfunktion | mit (Standard) |
| Frequenzbereich | 50 – 60 Hz |

Lichttechnische Daten

| | |
|-------------------|------|
| Anzahl der Lampen | 2 |
| Lampenleistung | 36 W |

Lichttechnische Daten

| | |
|------------------------|------------------------------------|
| Leuchtmittel | Lampensockel G13 |
| Leuchteneffizienz | 0 lm/W |
| Leuchtenlichtstrom | 0 lm |
| Betriebsdauer | 1,5 / 3h Notlicht Betrieb |
| Notlichtbetrieb | Dauerlicht oder Bereitschaftslicht |
| Notlicht-Lichtleistung | 30 % - 3 h 60 % - 1,5 h |

Umgebungsbedingungen

| | |
|---------------------|---|
| Umgebungstemperatur | -30 °C ... +50 °C Hinweis Durchverdrahtung max. 3x16 A -30 °C ... +55 °C Hinweis Durchverdrahtung 2 max. 3x8 A |
|---------------------|---|

Mechanische Daten

| | |
|----------------------------------|--|
| Ausführung | Standardausführung |
| Schutzart IP (IEC 60598) | IP66 / IP67 |
| Schutzklasse | I (mit innerer PE-Anschluss) |
| Gehäusematerial | Polyesterharz, glasfaserverstärkt |
| Gehäuse Farbe | lichtgrau (RAL 7035) |
| Dichtungsmaterial | Silikon |
| Silikonfreiheit | Silikonhaltig |
| Wannenmaterial | Polycarbonat |
| Installierte Klemmleiste | PE + N + L1 + L2 + L3 + L´ |
| Anschlussklemmen eindrätig max. | 6 mm ² |
| Anschlussklemmen feindrätig max. | 4 mm ² |
| Leuchtenverschluss | Zentralverschluss , für Steckschlüsselbetätigung |
| Art der Anschlussleitung | feindrätig eindrätig |
| Baugröße | 4 |
| Breite | 183,5 mm |
| Höhe | 125 mm |
| Länge | 1467 mm |
| Schlagfestigkeit (IEC 62262) | IK10 |
| Gewicht | 9.65 kg |
| Gewicht | 21,27 lb |
| Abschaltung der Leuchte | allpolige Abschaltung |

Komponenten

| | |
|-------------------------------|-----------------------------------|
| Gewindeplatte | 2x Kunststoff |
| Vorschaltgerät | 6043/792-201 |
| Durchverdrahtung | mit 6 Leitern 2,5 mm ² |
| Batterie-Ausführung | NiCd-Batterie, gasdicht |
| Bohrungen | 3 x M25 |
| Kabelverschraubungen | 2 x M25 Ø 7 – 17 mm |
| Material Kabelverschraubungen | Polyamid schwarz |
| Verschlussstopfen | 2 x M25 x 1,5 |
| Material Verschlussstopfen | Polyamid schwarz |
| Zubehör | beigelegt |

Beleuchtung

Sicherheitsleuchte für Leuchtstofflampen

GRP

6009/542-9617-1611-71 Art. Nr. 225725



Maßzeichnung (alle Maße in mm [Zoll]) – Änderungen vorbehalten

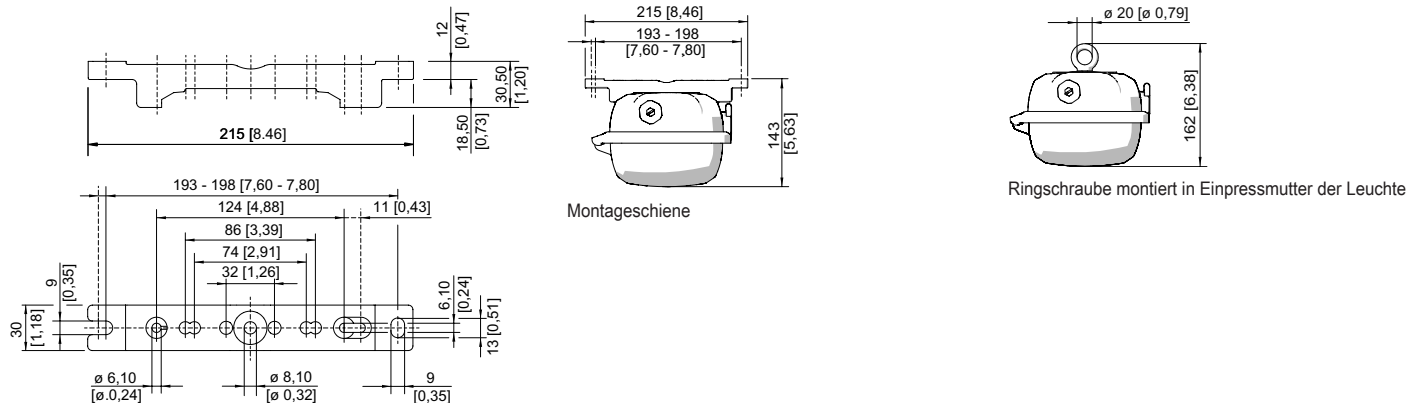

Montageschiene

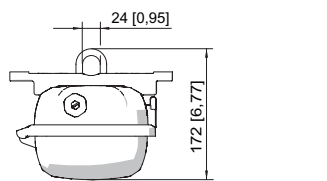

Montagebügel montiert in Montageschiene

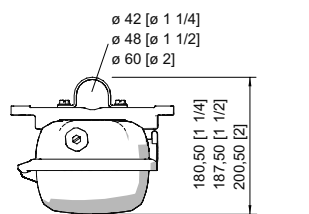

Rohrschelle montiert in Montageschiene

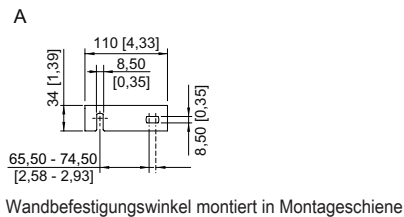
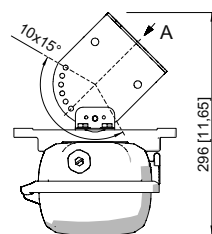

Wandbefestigungswinkel montiert in Montageschiene

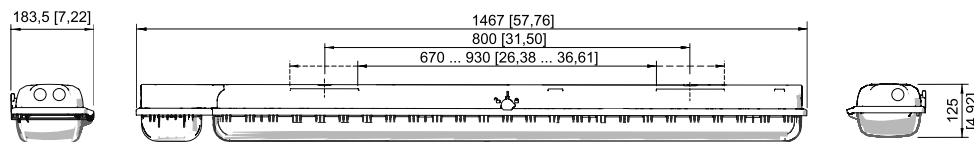

Größe 4

Zubehör

Halter für Leuchtenwanne

Art. Nr.



Die Fallsicherung für die Leuchtenabdeckung verhindert das versehentliche Herunterfallen der Leuchtenabdeckung nach Öffnen der Leuchte.

226791

Klimastutzen

Art. Nr.

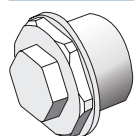

Gewinde: M25 x 1,5 (1 Stück); zum Einbau in Leuchten; aus Edelstahl; ohne Gegenmutter

296608

Mastschuh

Art. Nr.



zum nachträglichen Anbau an die Leuchten Größe 2 und Größe 4 komplett mit Montageteilen (für Rohrdurchmesser 42 mm)

227512

Beleuchtung

Sicherheitsleuchte für Leuchtstofflampen

GRP

6009/542-9617-1611-71 Art. Nr. 225725

STAHL

Montagebügel

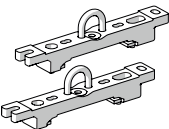
| | | |
|--|--|--------------------|
|  | Aufhängebügel montiert auf Montageschiene für variablen Montageabstand; 1 Paar | Art. Nr. 222456 |
|--|--|--------------------|

Montageschiene

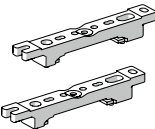
| | | |
|--|--------------------------------------|--------------------|
|  | für variablen Montageabstand; 1 Paar | Art. Nr. 222826 |
|--|--------------------------------------|--------------------|

Ringschraube

| | | |
|--|--|--------------------|
|  | M8, montierbar direkt in Einpressmuttern; 1 Paar | Art. Nr. 115736 |
|--|--|--------------------|

Rohrschelle

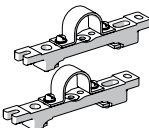
| | | |
|---|--|--------|
|  | R 1 1/2"; mit Montageschiene für variablen Montageabstand; Material: Edelstahl; 1 Paar | 222459 |
| | R 1 1/4"; mit Montageschiene für variablen Montageabstand; Material: Edelstahl; 1 Paar | 222458 |
| | R 2"; mit Montageschiene für variablen Montageabstand; Material: Edelstahl; 1 Paar | 222460 |

Steckschlüssel

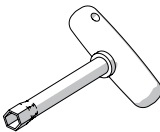
| | | |
|--|--|--------------------|
|  | M8 / SW 13; zum Betätigen des Zentralverschlusses | Art. Nr. 222430 |
|--|--|--------------------|

Wand- und Deckenbefestigungswinkel

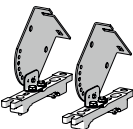
| | | |
|--|--|--------------------|
|  | montiert auf Montageschiene für variablen Montageabstand; Material: Edelstahl; Leuchte ist in 15° Schritten schwenkbar; 1 Paar | Art. Nr. 222827 |
|--|--|--------------------|

Ersatzteile

Batteriesatz

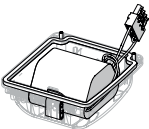
| | | |
|--|--|--------------------|
|  | Batteriedeckel mit eingebauter Batterie. NiCd-Batterie, gasdicht; 7 Ah / 6 V | Art. Nr. 223532 |
|--|--|--------------------|

Kontaktelement

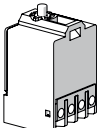
| | | |
|--|------------------------------------|--------------------|
|  | Schaltelement 8080/1-3-L, 2 Öffner | Art. Nr. 132527 |
|--|------------------------------------|--------------------|

Beleuchtung

Sicherheitsleuchte für Leuchtstofflampen

GRP

6009/542-9617-1611-71 Art. Nr. 225725



Lampenfassung

Art. Nr.

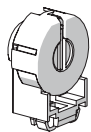

Ex e Lampenfassung G13 für Leuchten mit Leuchtstofflampen T8 für die Verwendung in der Zone 1

117252

Leuchtstofflampen

Art. Nr.

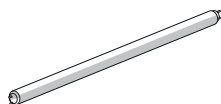

36 W, 3350 lm

108951

Wanne

Art. Nr.

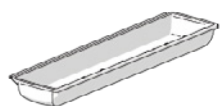

für Leuchte Größe 4

222428

Änderungen der technischen Daten, Maße, Gewichte, Konstruktionen und der Liefermöglichkeiten bleiben vorbehalten. Die Abbildungen sind unverbindlich.