

Beleuchtung

Sicherheitsleuchte für Leuchtstofflampen

GRP

6409/522-9007-1622-7 Art. Nr. 240870



- Einsetzbar in den Zonen 2, 21 und 22
- Mit wöchentlichem Funktionstest und jährlichem Notlicht-Brenndauerstest

MY R. STAHL 6409A



Die Sicherheitsleuchte der Reihe EXLUX 6409 dient zur Sicherheitsbeleuchtung, ist leicht und wartungsarm. Die externe Batterie versorgt das Notlicht 1,5 oder 3 Stunden, bei defekter Lampe wird auf die intakte Lampe umgeschaltet und der Batteriekreis beim Öffnen von Leuchte oder Batteriekasten abgeschaltet. Das stabile Kunststoff-Leuchtgehäuse lässt sich über den praktischen Zentralverschluss leicht öffnen.

Technische Daten

Explosionsschutz

Ex-Ausführung	Ja
Einsatzbereich (Zonen)	2 21 22
IECEX Bescheinigung Gas	IECEX PTB 14.0043
IECEX Gasexplosionsschutz	Ex db ec mb IIC T4 Gc
IECEX Bescheinigung Staub	IECEX PTB 14.0043
IECEX Staubexplosionsschutz	Ex tc / tb IIIC T80 °C Dc
ATEX Bescheinigung Gas	PTB 14 ATEX 2022
ATEX Gasexplosionsschutz	⊕ II 3 G Ex db ec mb IIC T4 Gc
ATEX Bescheinigung Staub	PTB 14 ATEX 2022
ATEX Staubexplosionsschutz	⊕ II 3 D Ex tc / tb IIIC T80 °C Dc
Bescheinigungen u. Zulassungen	ATEX IECEX
Bescheinigungen	ATEX (PTB), IECEX (PTB)

Elektrische Daten

Bemessungsbetriebsspannung AC	220 ... 240 V
Batterie-Ausführung	NiCd-Batterie, gasdicht
Batteriebetriebsspannung	6 V
Batteriekapazität	7 Ah
Selbsttestfunktion	mit (Standard)
Frequenzbereich	50 – 60 Hz

Lichttechnische Daten

Anzahl der Lampen	2
Lampenleistung	18 W
Leuchtmittel	Lampensockel G13

Beleuchtung

Sicherheitsleuchte für Leuchtstofflampen

GRP

6409/522-9007-1622-7 Art. Nr. 240870



Lichttechnische Daten

Leuchteneffizienz	0 lm/W
Leuchtenlichtstrom	0 lm
Betriebsdauer	1,5 / 3h Notlicht Betrieb
Notlichtbetrieb	Dauerlicht oder Bereitschaftslicht
Notlicht-Lichtleistung	100 % - 1,5 h 60 % - 3 h

Umgebungsbedingungen

Umgebungstemperatur	-30 °C ... +55 °C
---------------------	-------------------

Mechanische Daten

Ausführung	Standardausführung
Schutzart IP (IEC 60598)	IP66 / IP67
Schutzklasse	I (mit innerer PE-Anschluss)
Gehäusematerial	Polyesterharz, glasfaserverstärkt
Gehäuse Farbe	lichtgrau (RAL 7035)
Dichtungsmaterial	Silikon
Silikonfreiheit	Silikonhaltig
Wannenmaterial	Polycarbonat
Installierte Klemmleiste	PE + N + L1 + L2 + L3 + L´
Anschlussklemmen eindrätig max.	6 mm ²
Anschlussklemmen feindrätig max.	4 mm ²
Art der Anschlussleitung	eindrätig feindrätig
Baugröße	2
Breite	183,5 mm
Höhe	125 mm
Länge	857 mm
Schlagfestigkeit (IEC 62262)	IK10
Gewicht	7.3 kg
Gewicht	16,09 lb
Abschaltung der Leuchte	nur Batterie

Komponenten

Gewindeplatte	2x Edelstahl
Vorschaltgerät	6043/792-201
Durchverdrahtung	ohne
Batterie-Ausführung	NiCd-Batterie, gasdicht
Bohrungen	3 x M20
Kabelverschraubungen	als Zubehör bestellbar
Verschlussstopfen	als Zubehör bestellbar
Zubehör	ohne

Beleuchtung

Sicherheitsleuchte für Leuchtstofflampen

GRP

6409/522-9007-1622-7 Art. Nr. 240870



Maßzeichnung (alle Maße in mm [Zoll]) – Änderungen vorbehalten

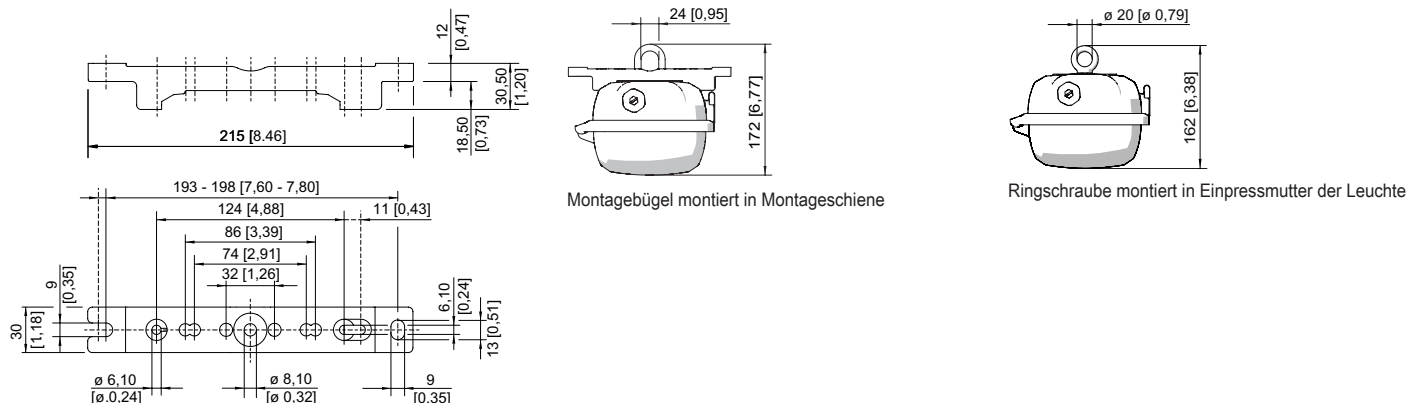

Montageschiene

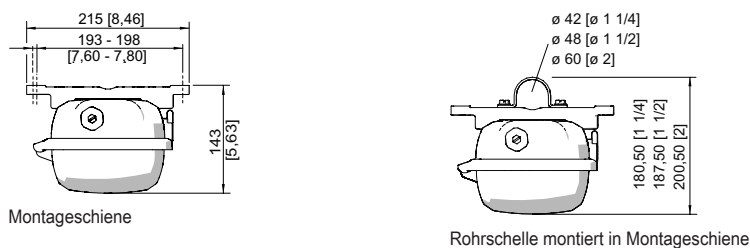

Montageschiene

Rohrschelle montiert in Montageschiene

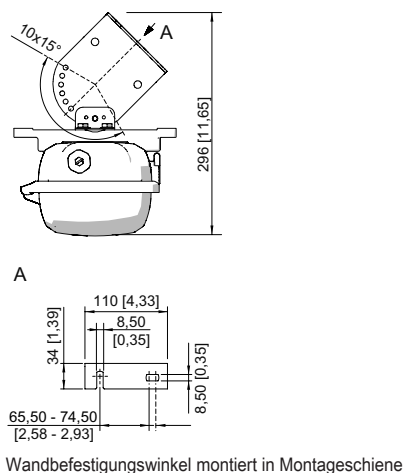

Wandbefestigungswinkel montiert in Montageschiene

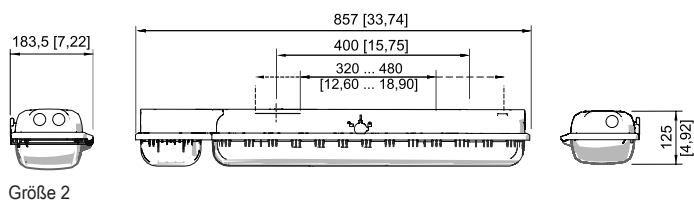

Größe 2

Zubehör

Halter für Leuchtenwanne



Die Fallsicherung für die Leuchtenabdeckung verhindert das versehentliche Herunterfallen der Leuchtenabdeckung nach Öffnen der Leuchte.

Art. Nr.

226791

Klimastutzen

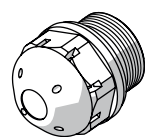

Gewinde: M25 x 1,5 (20 Stück); zum Einbau in Leuchten; aus Formstoff; ohne Gegenmutter

Art. Nr.

138576

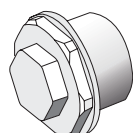

Gewinde: M25 x 1,5 (1 Stück); zum Einbau in Leuchten; aus Edelstahl; ohne Gegenmutter

296608

Beleuchtung

Sicherheitsleuchte für Leuchtstofflampen

GRP

6409/522-9007-1622-7 Art. Nr. 240870

STAHL

Montagebügel

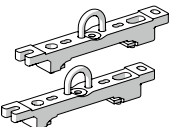
	Aufhängebügel montiert auf Montageschiene für variablen Montageabstand; 1 Paar	Art. Nr. 222456
--	--	--------------------

Montageschiene

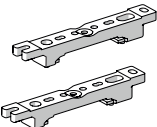
	für variablen Montageabstand; 1 Paar	Art. Nr. 222826
--	--------------------------------------	--------------------

Ringschraube

	M8, montierbar direkt in Einpressmuttern; 1 Paar	Art. Nr. 115736
--	--	--------------------

Rohrschelle

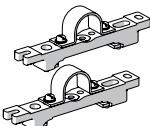
	R 1 1/2"; mit Montageschiene für variablen Montageabstand; Material: Edelstahl; 1 Paar	222459
	R 1 1/4"; mit Montageschiene für variablen Montageabstand; Material: Edelstahl; 1 Paar	222458
	R 2"; mit Montageschiene für variablen Montageabstand; Material: Edelstahl; 1 Paar	222460

Steckschlüssel

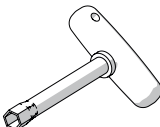
	M8 / SW 13; zum Betätigen des Zentralverschlusses	Art. Nr. 222430
--	--	--------------------

Wand- und Deckenbefestigungswinkel

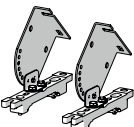
	montiert auf Montageschiene für variablen Montageabstand; Material: Edelstahl; Leuchte ist in 15° Schritten schwenkbar; 1 Paar	Art. Nr. 222827
--	--	--------------------

Ersatzteile

Batteriesatz

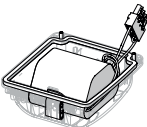
	Batteriedeckel mit eingebauter Batterie. NiCd-Batterie, gasdicht; 7 Ah / 6 V	Art. Nr. 223532
--	--	--------------------

Kontaktenelement

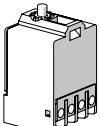
	Schaltelement 8080/1-3-L, 2 Öffner	Art. Nr. 132527
--	------------------------------------	--------------------

Beleuchtung

Sicherheitsleuchte für Leuchtstofflampen

GRP

6409/522-9007-1622-7 Art. Nr. 240870



Leuchtstofflampen

Art. Nr.

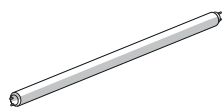

18 W, 1350 lm

108952

Wanne

Art. Nr.

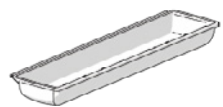

für Leuchte Größe 2

222427

Änderungen der technischen Daten, Maße, Gewichte, Konstruktionen und der Liefermöglichkeiten bleiben vorbehalten. Die Abbildungen sind unverbindlich.