

# Signalgeräte

## Optisches Signalgerät LED Dauerleuchte

Druckfest gekapselt

FX15/C-D-060-C-EN-SF-A-ST-00-00-00 Art. Nr. 247086



- Leuchtmittel: Blitzleuchte - XENON (5 J) / Dauerleuchte - LED (6,5 W)
- Zündschutzart: Ex d
- Schutzklasse: IP66/IP67 (IEC 60529 / NEMA 4X)
- Korrosionsbeständiges GRP - Gehäuse
- Edelstahlschutzkorb inklusive
- 8 lichtverstärkende Fresnel-Linsenfarben bestellbar
- Geringes Gewicht (2,25 kg)

WebCode FX15A



**Produktreihe FX15** liefert optische Signale als Dauerleuchte mit LED oder Blitzleuchte mit Xenon Blitz 5 J. Das Gehäuse besteht aus glasfaserverstärktem Polyester. Die Produktreihe ist vorgesehen für den Einsatz in explosionsgefährdeten und rauen Umgebungen.

### Technische Daten

#### Explosionsschutz

Geltungsbereich	IECEX Europäische Union (ATEX)	
Einsatzbereich (Zonen)	1 2 21 22	
IECEX Bescheinigung Gas	IECEX BAS 13.0003	
IECEX Gasexplosionsschutz	Ex d IIC T6 Gb	
IECEX Bescheinigung Staub	IECEX BAS 13.0003	
IECEX Staubexplosionsschutz	Ex tb IIIC T85 °C Db	
ATEX Bescheinigung Gas	Baseefa 13 ATEX 0006	
ATEX Gasexplosionsschutz	⊕ II 2 G Ex d IIC T6 Gb	
ATEX Bescheinigung Staub	Baseefa 13 ATEX 0006	
ATEX Staubexplosionsschutz	⊕ II 2 D Ex tb IIIC T85 °C Db	
Bescheinigungen	ATEX (BAS), IECEX (BAS)	
<b>Temperaturklasse</b>	<b>Max. Oberflächentemperatur T</b>	<b>Umgebungstemperaturbereich</b>
T6	85 °C	-60 °C ... +70 °C
		...
		...

#### Elektrische Daten

Bemessungsbetriebsspannung DC	24 V
Leistung	3.3 W
Toleranz	-10 – 10 %

#### Lichttechnische Daten

Leuchtmittel	LED
Lichtstärke effektiv	72 cd

# Signalgeräte

Optisches Signalgerät LED Dauerleuchte

Druckfest gekapselt

FX15/C-D-060-C-EN-SF-A-ST-00-00-00 Art. Nr. 247086



## Lichttechnische Daten

Lichtstrom	72 lm
------------	-------

## Umgebungsbedingungen

Umgebungstemperatur	-60 °C ... +70 °C (T6)
---------------------	------------------------

Betriebstemperatur	-60 °C ... +50 °C
--------------------	-------------------

## Mechanische Daten

Schutzart (IP)	IP66
----------------	------

Schutzart IP (IEC 60529)	IP66/IP67
--------------------------	-----------

Gehäusematerial	Polyester (GRP), glasfaserverstärkt
-----------------	-------------------------------------

Gehäuse Farbe	schwarz
---------------	---------

Dichtungsmaterial	rot Silicone 70
-------------------	-----------------

Material Lichthaube	Polycarbonat, prismatisch
---------------------	---------------------------

Material Schutzkorb	Edelstahl
---------------------	-----------

Anschlussklemmen eindrätig max.	2,5 mm <sup>2</sup>
---------------------------------	---------------------

Anschlussklemmen feindrätig max.	2,5 mm <sup>2</sup>
----------------------------------	---------------------

Art der Anschlussleitung	eindrätig feindrätig
--------------------------	-------------------------

Breite	137 mm
--------	--------

Höhe	239 mm
------	--------

Länge	148 mm
-------	--------

Linsenfarbe	Klar
-------------	------

Dichtung	O-Ringdichtung
----------	----------------

Gewicht	2,23 kg
---------	---------

Gewicht	4,92 lb
---------	---------

## Montage / Installation

Anschlussart	Schraubklemme
--------------	---------------

Material Befestigungsteile	Edelstahl
----------------------------	-----------

## Komponenten

Bohrungen	3 x M20
-----------	---------

Kabelverschraubungen	als Zubehör bestellbar
----------------------	------------------------

Verschlussstopfen	3 x Staubschutzkappe
-------------------	----------------------

Schutzkorb	Ja
------------	----

# Signalgeräte

Optisches Signalgerät LED Dauerleuchte

Druckfest gekapselt

FX15/C-D-060-C-EN-SF-A-ST-00-00-00 Art. Nr. 247086



Technische Zeichnung – Änderungen vorbehalten

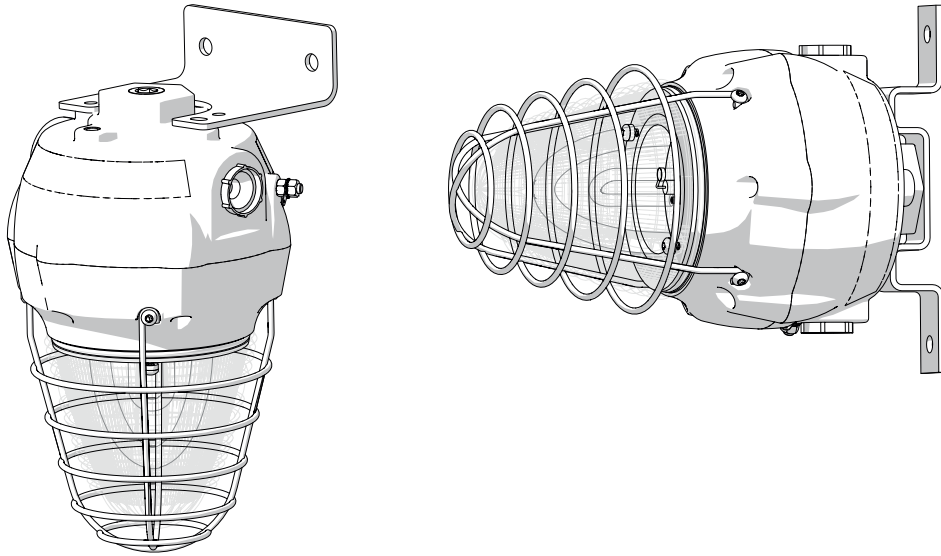

Maßzeichnung (alle Maße in mm [Zoll]) – Änderungen vorbehalten

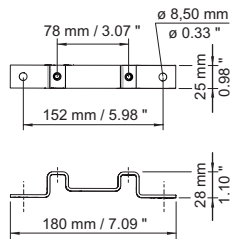

Befestigungsbügel

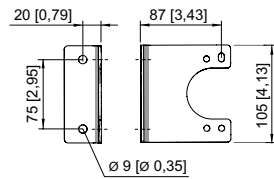

L-förmiger Winkel

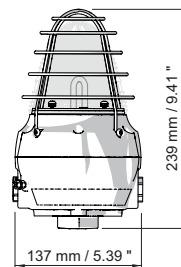
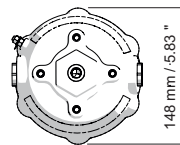

FX15 Blitzleuchte

# Signalgeräte

Optisches Signalgerät LED Dauerleuchte

Druckfest gekapselt

FX15/C-D-060-C-EN-SF-A-ST-00-00-00 Art. Nr. 247086

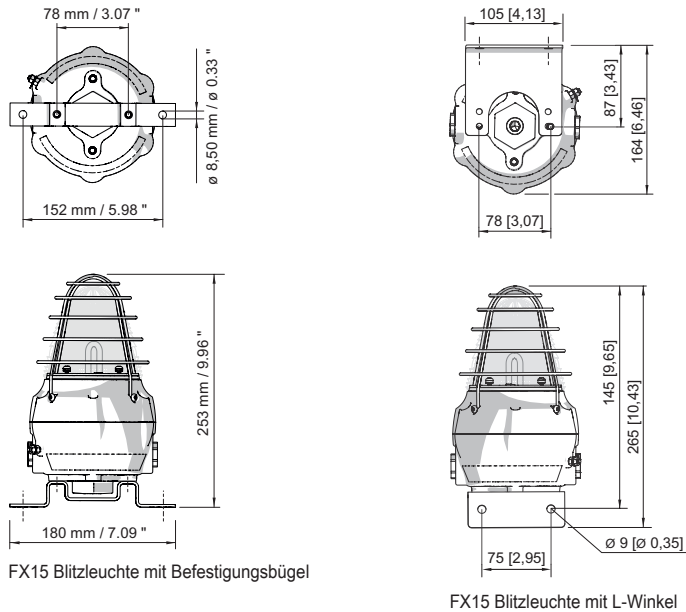







FX15 Blitzleuchte mit Befestigungsbügel

FX15 Blitzleuchte mit L-Winkel

## Zubehör

### Kabelverschraubung aus Metall

	Art. Nr.	
	Ex d & Ex e Kabeleinführung für alle Arten von nicht armierten Kabeln und Kabeln mit Drahtgeflechtarmierung (Messing vernickelt) Typ 20A2F, M20 x 1,5	243464
	Ex d & Ex e Kabeleinführung mit Vergussmasse für alle Arten von armierten Kabeln (SWA, Geflecht, Band) (Messing vernickelt) Typ 20PX2K, M20 x 1,5	109428
	Ex d & Ex e Kabeleinführungen mit RapidEx Dichtungssystem für alle Arten von armierten Kabeln und Kabeln mit Drahtgeflechtarmierung (Messing vernickelt) Typ 20PX2K-REX, M20 x 1,5	246649
	Ex d & Ex e Kabeleinführung mit Vergussmasse für alle Arten von nicht armierten Kabeln und Kabeln mit Drahtgeflechtarmierung (Messing vernickelt) Typ 20PXSS2K, M20 x 1,5	109441
	Ex d & Ex e Kabeleinführungen mit RapidEx Dichtungssystem für alle Arten von armierten Kabeln und Kabeln mit Drahtgeflechtarmierung (Messing vernickelt) Typ 20PXSS2K-REX, M20 x 1,5	246605
	Ex d & Ex e Kabeleinführung für alle Arten von armierten Kabeln (SWA, Geflecht, Band) (Messing vernickelt) mit einer speziellen, kompensierenden Gleitdichtung (CDS) Typ 20T3CDS, M20 x 1,5	246561

### Verschlussstopfen

	Art. Nr.	
	Verschlussstopfen aus Edelstahl M20x1,5 mit Außensechskant	251101

### Montagezubehör

	Art. Nr.	
	Edelstahl L-Winkel; Standard — siehe Maßzeichnungen	221711



# Signalgeräte

Optisches Signalgerät LED Dauerleuchte

Druckfest gekapselt

FX15/C-D-060-C-EN-SF-A-ST-00-00-00 Art. Nr. 247086

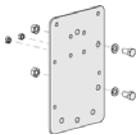

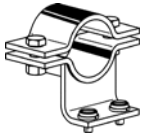
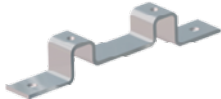
	Adapterplatte für Rohrschellen-Befestigung (verfügbar für FL6S, FX15, YL6S)	256519
	Sonnenblende, Edelstahl (verfügbar für FX15)	262077
	Rohrschelle, R 1 1/2"	120819
	Rohrschelle, R 1 1/4"	120812
	Rohrschelle, R 2"	120823
	Befestigungsbügel, Edelstahl (verfügbar für FX15)	221712

## Ersatzteile

### Flansch

### Art. Nr.

	Flansch, ATEX, klar (verfügbar für FL6S, FX15, YL6S)	223578
------------------------------------------------------------------------------------	------------------------------------------------------	--------

### Fresnel-Linse

### Art. Nr.

	Fresnel-Linse blau Ersatz	292141
	Fresnel-Linse rot Ersatz	292147

Änderungen der technischen Daten, Maße, Gewichte, Konstruktionen und der Liefermöglichkeiten bleiben vorbehalten. Die Abbildungen sind unverbindlich.