

Beleuchtung

Sicherheitsleuchte für Leuchtstofflampen

GRP

6009/542-9616-1611-71 Art. Nr. 262385

STAHL



- Einsetzbar in den Zonen 1, 2, 21 und 22
- 2 Leuchtstofflampen: 18 W, 36 W
- Mit wöchentlichem Funktionstest und jährlichem Notlicht-Brenndauerstest

MY R. STAHL 6009A



Die Sicherheitsleuchte der Reihe EXLUX 6009 dient zur Sicherheitsbeleuchtung, ist leicht und wartungsarm. Die Batterie im externen Gehäuse versorgt das Notlicht über 1,5 oder 3 Stunden, bei defekter Lampe wird auf die intakte Lampe umgeschaltet. Beim Öffnen des Zentralverschlusses wird die Leuchte standardmäßig allpolig abgeschaltet.

Technische Daten

Explosionsschutz

Ex-Ausführung	Ja
Einsatzbereich (Zonen)	1 2 21 22
IECEX Bescheinigung Gas	IECEX PTB 13.0059
IECEX Gasexplosionsschutz	Ex db eb mb IIC T4 Gb
IECEX Bescheinigung Staub	IECEX PTB 13.0059
IECEX Staubexplosionsschutz	Ex tb IIIC T80 °C Db
ATEX Bescheinigung Gas	PTB 13 ATEX 2015
ATEX Gasexplosionsschutz	⊕ II 2 G Ex db eb mb IIC T4 Gb
ATEX Bescheinigung Staub	PTB 13 ATEX 2015
ATEX Staubexplosionsschutz	⊕ II 2 D Ex tb IIIC T80 °C Db
Bescheinigungen u. Zulassungen	ATEX IECEX ship approval (DNV GL)
Bescheinigungen	ATEX (PTB), IECEX (PTB)
Schiffszulassung	DNV

Elektrische Daten

Bemessungsbetriebsspannung AC	110 ... 127 V
Batterie-Ausführung	NiCd-Batterie, gasdicht
Batteriebetriebsspannung	6 V
Batteriekapazität	7 Ah
Selbsttestfunktion	mit (Standard)
Frequenzbereich	50 – 60 Hz

Lichttechnische Daten

Anzahl der Lampen	2
Lampenleistung	36 W

Lichttechnische Daten

Leuchtmittel	Lampensockel G13
Leuchteneffizienz	0 lm/W
Leuchtenlichtstrom	0 lm
Betriebsdauer	1,5 / 3h Notlicht Betrieb
Notlichtbetrieb	Dauerlicht oder Bereitschaftslicht
Notlicht-Lichtleistung	30 % - 3 h 60 % - 1,5 h

Umgebungsbedingungen

Umgebungstemperatur	-30 °C ... +50 °C Hinweis Durchverdrahtung max. 3x16 A -30 °C ... +55 °C Hinweis Durchverdrahtung 2 max. 3x8 A
---------------------	---

Mechanische Daten

Ausführung	Standardausführung
Schutzart IP (IEC 60598)	IP66 / IP67
Schutzklasse	I (mit innerer PE-Anschluss)
Gehäusematerial	Polyesterharz, glasfaserverstärkt
Gehäuse Farbe	lichtgrau (RAL 7035)
Dichtungsmaterial	Silikon
Silikonfreiheit	Silikonhaltig
Wannenmaterial	Polycarbonat
Installierte Klemmleiste	PE + N + L1 + L2 + L3 + L´
Anschlussklemmen eindrätig max.	6 mm ²
Anschlussklemmen feindrätig max.	4 mm ²
Leuchtenverschluss	Zentralverschluss , für Steckschlüsselbetätigung
Art der Anschlussleitung	feindrätig eindrätig
Baugröße	4
Breite	183,5 mm
Höhe	125 mm
Länge	1467 mm
Schlagfestigkeit (IEC 62262)	IK10
Gewicht	9.3 kg
Gewicht	20,5 lb
Abschaltung der Leuchte	allpolige Abschaltung

Komponenten

Gewindeplatte	2x Kunststoff
Vorschaltgerät	6043/782-201
Durchverdrahtung	mit 6 Leitern 2,5 mm ²
Batterie-Ausführung	NiCd-Batterie, gasdicht
Bohrungen	3 x M25
Kabelverschraubungen	2 x M25 Ø 7 – 17 mm
Material Kabelverschraubungen	Polyamid schwarz
Verschlussstopfen	2 x M25 x 1,5
Material Verschlussstopfen	Polyamid schwarz
Zubehör	beigelegt

Maßzeichnung (alle Maße in mm [Zoll]) – Änderungen vorbehalten

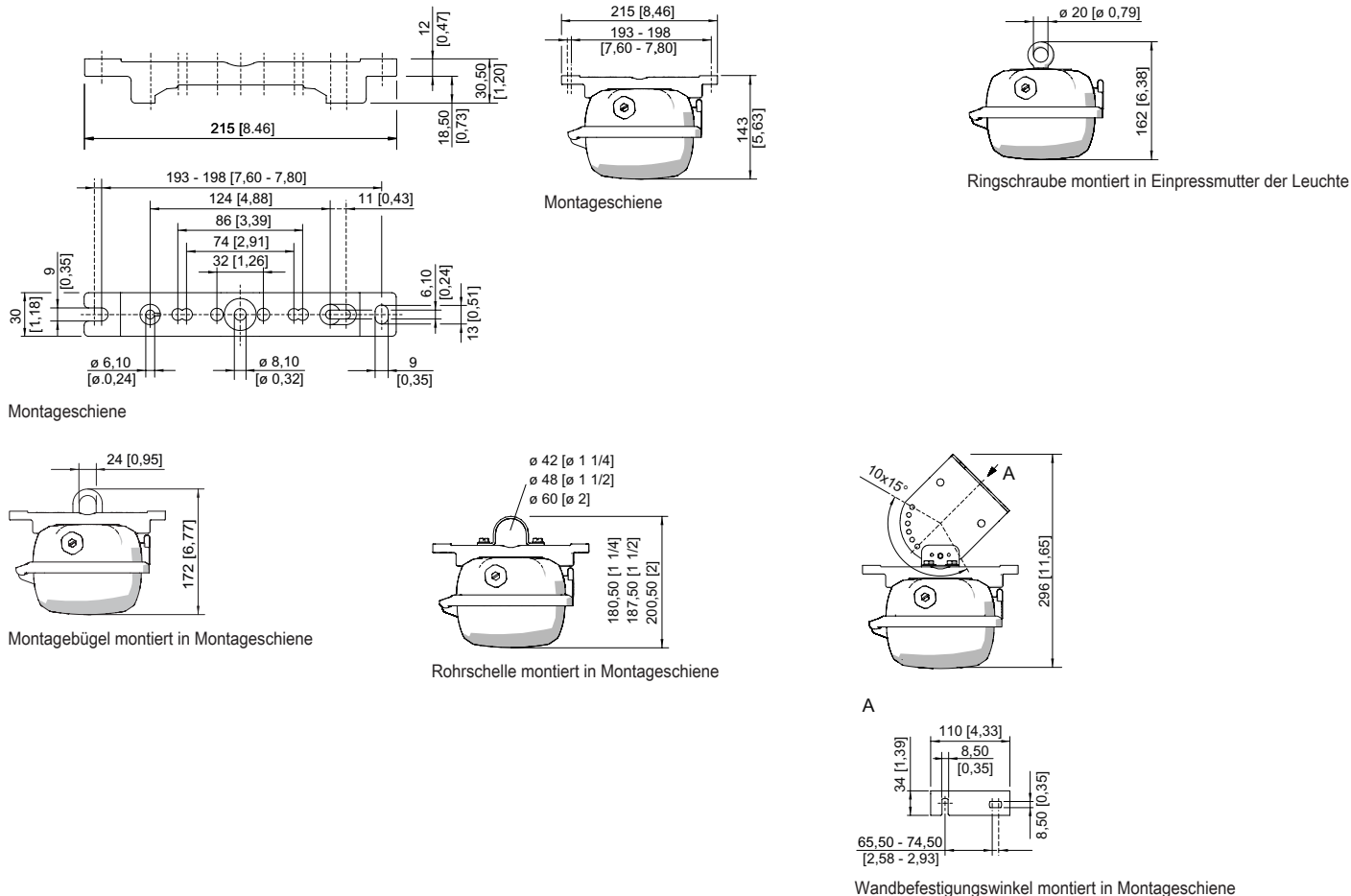

Zubehör

Halter für Leuchtenwanne



Die Fallsicherung für die Leuchtenabdeckung verhindert das versehentliche Herunterfallen der Leuchtenabdeckung nach Öffnen der Leuchte.

Art. Nr.

226791

Klimastutzen

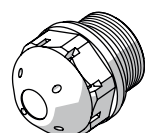

Gewinde: M25 x 1,5 (20 Stück); zum Einbau in Leuchten; aus Formstoff; ohne Gegenmutter

Art. Nr.

138576

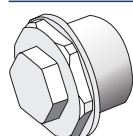

Gewinde: M25 x 1,5 (1 Stück); zum Einbau in Leuchten; aus Edelstahl; ohne Gegenmutter

Art. Nr.

296608

Mastschuh



zum nachträglichen Anbau an die Leuchten Größe 2 und Größe 4 komplett mit Montageteilen (für Rohrdurchmesser 42 mm)

Art. Nr.

227512

Beleuchtung

Sicherheitsleuchte für Leuchtstofflampen

GRP

6009/542-9616-1611-71 Art. Nr. 262385

STAHL

Montagebügel

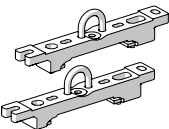
	Aufhängebügel montiert auf Montageschiene für variablen Montageabstand; 1 Paar	Art. Nr. 222456
--	--	--------------------

Montageschiene

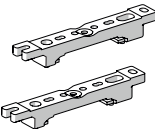
	für variablen Montageabstand; 1 Paar	Art. Nr. 222826
--	--------------------------------------	--------------------

Ringschraube

	M8, montierbar direkt in Einpressmuttern; 1 Paar	Art. Nr. 115736
--	--	--------------------

Rohrschelle

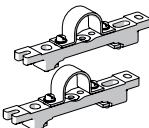
	R 1 1/2"; mit Montageschiene für variablen Montageabstand; Material: Edelstahl; 1 Paar	222459
	R 1 1/4"; mit Montageschiene für variablen Montageabstand; Material: Edelstahl; 1 Paar	222458
	R 2"; mit Montageschiene für variablen Montageabstand; Material: Edelstahl; 1 Paar	222460

Steckschlüssel

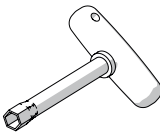
	M8 / SW 13; zum Betätigen des Zentralverschlusses	Art. Nr. 222430
--	--	--------------------

Wand- und Deckenbefestigungswinkel

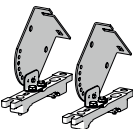
	montiert auf Montageschiene für variablen Montageabstand; Material: Edelstahl; Leuchte ist in 15° Schritten schwenkbar; 1 Paar	Art. Nr. 222827
--	--	--------------------

Ersatzteile

Batteriesatz

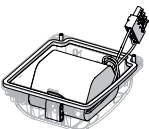
	Batteriedeckel mit eingebauter Batterie. NiCd-Batterie, gasdicht; 7 Ah / 6 V	Art. Nr. 223532
--	--	--------------------

Kontaktelement

	Schaltelement 8080/1-3-L, 2 Öffner	Art. Nr. 132527
--	------------------------------------	--------------------

Beleuchtung

Sicherheitsleuchte für Leuchtstofflampen

GRP

6009/542-9616-1611-71 Art. Nr. 262385



Lampenfassung

Art. Nr.

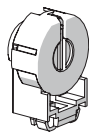

Ex e Lampenfassung G13 für Leuchten mit Leuchtstofflampen T8 für die Verwendung in der Zone 1

117252

Leuchtstofflampen

Art. Nr.

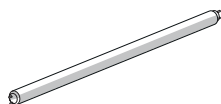

36 W, 3350 lm

108951

Wanne

Art. Nr.

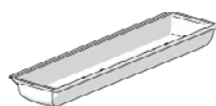

für Leuchte Größe 4

222428

Änderungen der technischen Daten, Maße, Gewichte, Konstruktionen und der Liefermöglichkeiten bleiben vorbehalten. Die Abbildungen sind unverbindlich.