

Beleuchtung

Langfeldleuchte mit LED

GRP

6002/4128-0100-152-1110-11-8500 Art. Nr. 267058

STAHL



- Modernste LED-Technologie mit hoher Lichtausbeute und langer Lebensdauer
- Extrem hohe Leuchteneffizienz
- Leuchtenlichtstrom nach 100.000 h noch 90 % des Anfangslichtstroms
- Optional mit DALI zum Steuern und Überwachen der Leuchte
- Optional adressierbar zum direkten Ansteuern von einer Zentralbatterieanlage

MY R. STAHL 6002D



Die Langfeldleuchte mit LED der Reihe 6002/4 eignet sich besonders zum Beleuchten von Flächen in einer Montagehöhe von bis zu 10 m. Weitere Einsatzgebiete sind die Ausleuchtung von Arbeitsmitteln und Gegenständen im Innen- und Außenbereich. Die Leuchte lässt sich mit dem Zubehör "Mastschuh" problemlos an Masten montieren. Optional kann die Leuchte adressierbar ausgerüstet werden. Damit kann die Leuchte von Zentralbatterieanlagen gesteuert und überwacht werden.

Technische Daten

Explosionsschutz

| | |
|--------------------------------|---|
| Ex-Ausführung | Ja |
| Einsatzbereich (Zonen) | 1, 2, 21, 22 |
| IECEX Bescheinigung Gas | IECEX IBE 14.0035 |
| IECEX Bescheinigung Gas | IECEX IBE 14.0035 |
| IECEX Gasexplosionsschutz | Ex db eb ib op is IIC T4 Gb |
| IECEX Bescheinigung Staub | IECEX IBE 14.0035 |
| IECEX Staubexplosionsschutz | Ex tb op is IIIC T100 °C Db |
| ATEX Bescheinigung Gas | IBExU 14ATEX1088 |
| ATEX Bescheinigung Gas | IBExU 14ATEX1088 |
| ATEX Gasexplosionsschutz | Ex II 2 G Ex db eb ib op is IIC T4 Gb |
| ATEX Bescheinigung Staub | IBExU 14ATEX1088 |
| ATEX Staubexplosionsschutz | Ex II 2 D Ex tb op is IIIC T100 °C Db |
| Bescheinigungen u. Zulassungen | ATEX IECEX UKEX |
| Bescheinigungen | ATEX (IBE), IECEX (IBE), Indien (PESO) |
| Schiffszulassung | DNV |
| Konformitätserklärungen | ATEX (EUK), Konformitätserklärung (AUS) |

Elektrische Daten

| | |
|-------------------------------|---------------|
| Bemessungsbetriebsspannung AC | 100 ... 240 V |
| Bemessungsbetriebsspannung DC | 110 ... 250 V |
| Frequenzbereich | 50 – 60Hz |

Lichttechnische Daten

| | |
|-------------------|------|
| Anzahl der Lampen | 1 |
| Lampenleistung | 22 W |
| Leuchtmittel | LED |

Beleuchtung

Langfeldleuchte mit LED

GRP



6002/4128-0100-152-1110-11-8500 Art. Nr. 267058

Lichttechnische Daten

| | |
|--------------------|----------------------------|
| Lichtfarbe | 5000K - Neutralweiß |
| Lichtverteilung | 120°x120° mit Streuscheibe |
| Leuchteneffizienz | 132 lm/W |
| Leuchtenlichtstrom | 2910 lm |
| Farbwiedergabe | ≥ 80 |
| Farbtemperatur | 5000 K |

Umgebungsbedingungen

| | |
|---------------------|--|
| Umgebungstemperatur | -40 °C ... 50 °C Hinweis Durchverdrahtung max. 3x16 A -40 °C ... 60 °C Hinweis Durchverdrahtung 2 max. 3x10 A |
|---------------------|--|

Mechanische Daten

| | |
|----------------------------------|-----------------------------------|
| Ausführung | Standardausführung |
| Leuchtenwanne | klar |
| Schutzart IP (IEC 60598) | IP66/IP67 |
| Gehäusematerial | Polyesterharz, glasfaserverstärkt |
| Gehäuse Farbe | lichtgrau (RAL 7035) |
| Diffusor | mit Diffusor |
| Dichtungsmaterial | Silikon |
| Silikonfreiheit | Silikonhaltig |
| Wannenmaterial | Polycarbonat |
| Installierte Klemmleiste | PE + N + L1 + L2 + L3 |
| Anschlussklemmen eindrätig max. | 6 mm ² |
| Anschlussklemmen feindrätig max. | 4 mm ² |
| Art der Anschlussleitung | eindrätig feindrätig |
| Baugröße | 2 |
| Breite | 184 mm |
| Höhe | 125 mm |
| Länge | 700 mm |
| Schlagfestigkeit (IEC 62262) | IK10 |
| Gewicht | 4.45 kg |
| Gewicht | 9,81 lb |
| Abschaltung der Leuchte | Nein |

Komponenten

| | |
|-------------------------------|-----------------------------------|
| Gewindeplatte | 2x Kunststoff |
| Vorschaltgerät | 6045/311-120-10 |
| Durchverdrahtung | mit 5 Leitern 2,5 mm ² |
| Bohrungen | 3 x M25 |
| Kabelverschraubungen | 2 x M25 Ø 7 – 17 mm |
| Material Kabelverschraubungen | Polyamid schwarz |
| Verschlussstopfen | 2 x M25 x 1,5 |
| Material Verschlussstopfen | Polyamid schwarz |
| Zubehör | beigelegt |

Beleuchtung

Langfeldleuchte mit LED

GRP

6002/4128-0100-152-1110-11-8500 Art. Nr. 267058



Lichtverteilungskurven

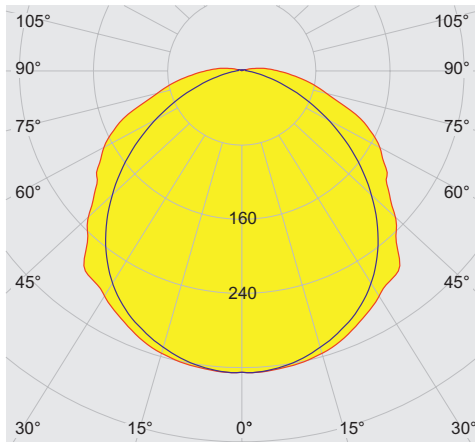

cd/klm 100%
 — C0 - C180 — C90 - C270

typisch mit Diffusor, klare Leuchtenwanne

Maßzeichnung (alle Maße in mm [Zoll]) – Änderungen vorbehalten

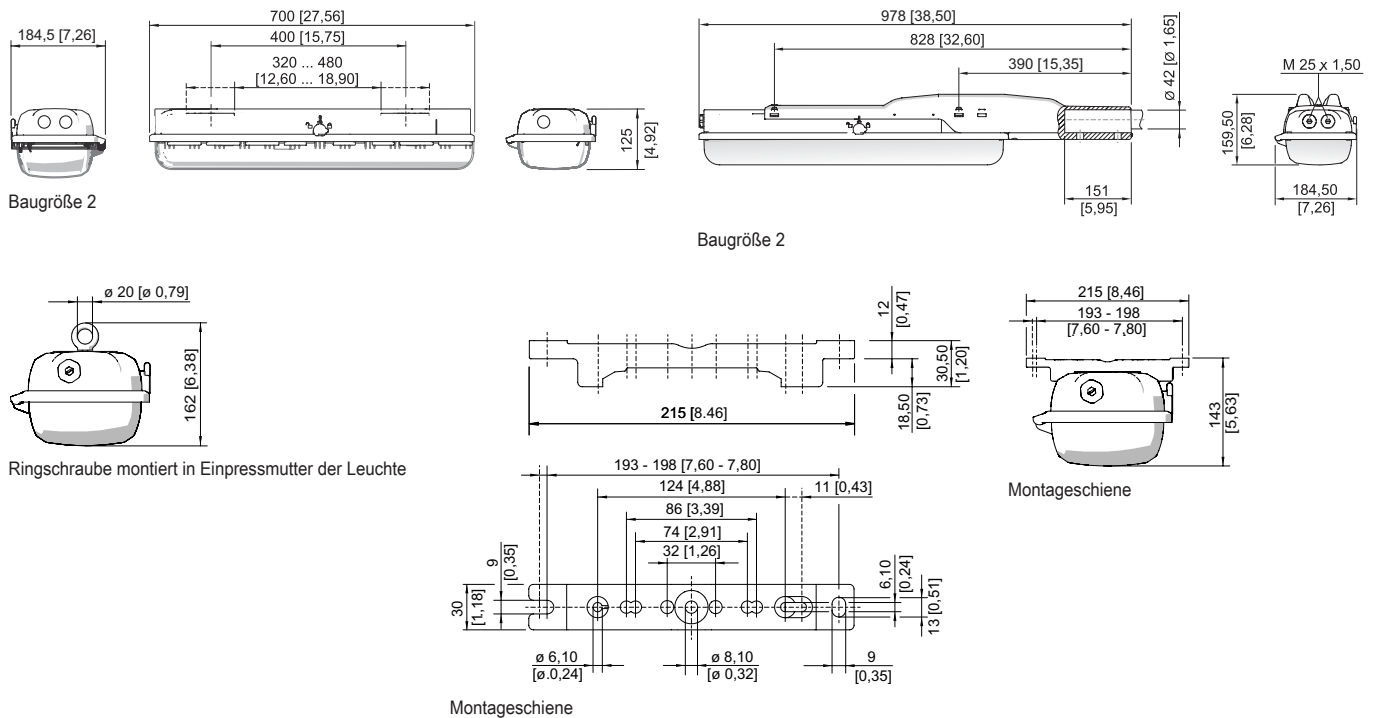

Beleuchtung

Langfeldleuchte mit LED

GRP

6002/4128-0100-152-1110-11-8500 Art. Nr. 267058

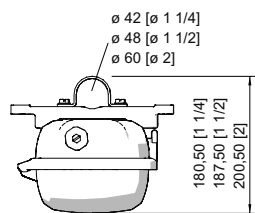

Rohrschelle montiert in Montageschiene



Montagebügel montiert in Montageschiene

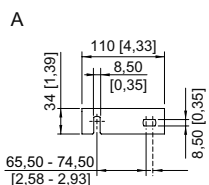
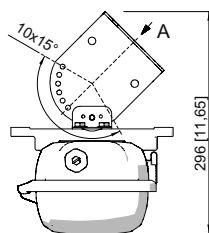

Wandbefestigungswinkel montiert in Montageschiene

Zubehör

Berührungsschutz

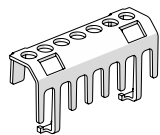

Der Berührungsschutz dient zum Schutz von Wartungstechnikern und Elektroinstallateuren gegen versehentliches Berühren von elektrisch leitfähigen Teilen. Die Schutzart wird bei Verwendung des Berührungsschutzes auf IP20 erhöht.

Art. Nr.

283153

Halter für Leuchtenwanne



Die Fallsicherung für die Leuchtenabdeckung verhindert das versehentliche Herunterfallen der Leuchtenabdeckung nach Öffnen der Leuchte.

Art. Nr.

226791

Klimastutzen

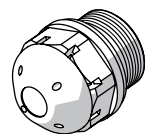

Gewinde: M25 x 1,5 (20 Stück); ohne Gegenmutter

Art. Nr.

285780

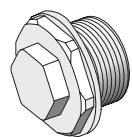

Gewinde: M25 x 1,5 (1 Stück); zum Einbau in Leuchten; aus Edelstahl; ohne Gegenmutter

Art. Nr.

296608

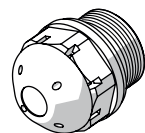

gegen Kondenswasserbildung M25 x 1,5

Art. Nr.

115738

Mastschuh



zum nachträglichen Anbau an die Leuchten Größe 2 und Größe 4 komplett mit Montageteilen (für Rohrdurchmesser 42 mm)

Art. Nr.

227512

Beleuchtung

Langfeldleuchte mit LED

GRP

6002/4128-0100-152-1110-11-8500 Art. Nr. 267058

STAHL

Montagebügel

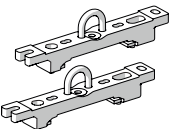
| | | |
|--|--|--------------------|
|  | Aufhängebügel montiert auf Montageschiene für variablen Montageabstand; 1 Paar | Art. Nr. 222456 |
|--|--|--------------------|

Montageschiene

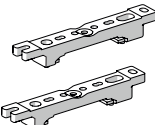
| | | |
|--|--------------------------------------|--------------------|
|  | für variablen Montageabstand; 1 Paar | Art. Nr. 222826 |
|--|--------------------------------------|--------------------|

Ringschraube

| | | |
|--|--|--------------------|
|  | M8, montierbar direkt in Einpressmuttern; 1 Paar | Art. Nr. 115736 |
|--|--|--------------------|

Rohrschelle

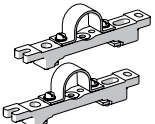
| | | |
|---|--|--------|
|  | R 1 1/2"; mit Montageschiene für variablen Montageabstand; Material: Edelstahl; 1 Paar | 222459 |
| | R 1 1/4"; mit Montageschiene für variablen Montageabstand; Material: Edelstahl; 1 Paar | 222458 |
| | R 2"; mit Montageschiene für variablen Montageabstand; Material: Edelstahl; 1 Paar | 222460 |

Steckschlüssel

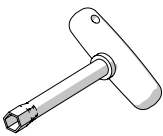
| | | |
|--|--|--------------------|
|  | M8 / SW 13; zum Betätigen des Zentralverschlusses | Art. Nr. 222430 |
|--|--|--------------------|

Wand- und Deckenbefestigungswinkel

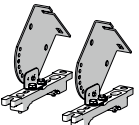
| | | |
|--|--|--------------------|
|  | montiert auf Montageschiene für variablen Montageabstand; Material: Edelstahl; Leuchte ist in 15° Schritten schwenkbar; 1 Paar | Art. Nr. 222827 |
|--|--|--------------------|

Ersatzteile

Reflektorplatte

| | | |
|--|--|--------------------|
|  | Ersatz für 6002 oder Upgrade 6001 Größe 2, Farbtemperatur 5000 K | Art. Nr. 270812 |
|--|--|--------------------|

Wanne

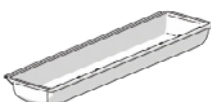
| | | |
|--|---------------------|--------------------|
|  | für Leuchte Größe 2 | Art. Nr. 222427 |
|--|---------------------|--------------------|

Änderungen der technischen Daten, Maße, Gewichte, Konstruktionen und der Liefermöglichkeiten bleiben vorbehalten. Die Abbildungen sind unverbindlich.