

Installationsgeräte

Pilzsperrtaster mit Schlüssel

NOT-AUS

8602C3-009-S .. MS4 Art. Nr. 270417

STAHL



- Druck-, Pilzdruck-, Pilzschlüssel-, Pilzsperr-, Doppeldruck- und Leuchtdrucktaster, Drehgriff, Schlüsselschalter, Potentiometer- und Leuchtmeldervorsatz
- Ein axialer Betätigungsvorsatz kann bis zu vier Kontaktelemente der Reihe 8082 betätigen
- Schlüssel- und Drehschalter jederzeit codierbar als „rastend/tastend“ bzw. „Schlüssel nicht abziehbar“

MY R. STAHL 8602A



Die Betätigungsvorsätze der Reihe 8602/3 können aufgrund ihrer besonderen technischen Eigenschaften den extremsten Bedingungen standhalten. Neben der Einsatzmöglichkeit bei einer Umgebungstemperatur von -60 °C bis +70 °C, wird der IP Schutz von IP66 gemäß EN 60529 eingehalten. Auch ist es möglich bis zu vier Kontaktelemente der Reihe 8082 mit einem einzelnen axialen Betätigungsvorsatz der Reihe 8602/3 zu betätigen.

Neuartig und einzigartig ist die Kodierungsmöglichkeit der Schlüssel- und Drehschalter. Durch die integrierte Kodierung ist es jederzeit möglich ohne zusätzliches Zubehör die Funktionen „rastend/tastend“ und / oder „Schlüssel nicht abziehbar“ einzustellen. Ein vielfältiges Zubehör von Schildträgern und Abschließvorrichtungen ist verfügbar.

Technische Daten

Explosionsschutz

| | |
|-----------------------------|--|
| Einsatzbereich (Zonen) | 1 2 21 22 |
| IECEX Bescheinigung Gas | IECEX PTB 13.0047U |
| IECEX Gasexplosionsschutz | Ex eb IIC Gb |
| IECEX Bescheinigung Staub | IECEX PTB 13.0047 U |
| IECEX Staubexplosionsschutz | Ex tb IIIC Db |
| ATEX Bescheinigung Gas | PTB 13 ATEX 1019 U |
| ATEX Gasexplosionsschutz | Ex II 2 G Ex eb IIC Gb |
| ATEX Bescheinigung Staub | PTB 13 ATEX 1019 U |
| ATEX Staubexplosionsschutz | Ex II 2 D Ex tb IIIC Db |
| UL Bescheinigung Gas | E182378 V4 S2 |
| Inmetro Bescheinigung Gas | UL-BR 14.0380U |
| Inmetro Bescheinigung Staub | UL-BR 14.0380U |
| Bescheinigungen | ATEX (PTB), Brasilien (ULB), IECEX (PTB), Indien (PESO), Kanada / USA (UL), Kanada (UL), Korea (KGS) |

Funktionale Sicherheit

| | |
|-----------|---|
| SIL-fähig | nur mit Kontaktelementen 8082/1, 8082/2, 8208/24-15 |
|-----------|---|

Umgebungsbedingungen

| | |
|---------------------|--------------------|
| Umgebungstemperatur | -60 °C ... +70 °C |
| Umgebungstemperatur | -76 °F ... +158 °F |
| Lagertemperatur | -60 °C ... +70 °C |

Installationsgeräte

Pilzsperrtaster mit Schlüssel

NOT-AUS

8602C3-009-S .. MS4 Art. Nr. 270417

STAHL

Umgebungsbedingungen

| | |
|--------------------|--------------------|
| Lagertemperatur | -76 °F ... +158 °F |
| Verwendung in Höhe | < 2000 m |
| Verschmutzungsgrad | 3 |

Mechanische Daten

| | |
|------------------------------|------------------------------|
| Schutzart (IP) | IP66 |
| Hinweis zu Schutzart | gemäß IEC/EN 60529 |
| Gehäusematerial | Polyamid |
| Silikonfrei | Nein |
| Baugruppe | 009 |
| Durchmesser | 39 mm |
| Lebensdauer min. | 10 ⁶ Betätigungen |
| Schlagfestigkeit (IEC 60079) | 7 J |
| Schlagfestigkeit (IEC 62262) | min. IK08 |
| Farbe | gelb/rot |
| Befestigung | Gewindeausführung |
| Bezeichnungsschild | mit gelbem Unterlegschild |
| Dichtung | Silikon |
| Schließung | MS4 |
| Verpackungseinheit | 1 |
| Gewicht | 75 g |
| Gewicht | 0,17 lb |
| Beschreibung Hinweis | 2 Schlüssel beigelegt. |

Montage / Installation

| | |
|-------------------------|--------------|
| Anzugsdrehmoment | 3 Nm |
| Anzugsdrehmoment lbf in | 26,55 lbf in |

Technische Zeichnung – Änderungen vorbehalten

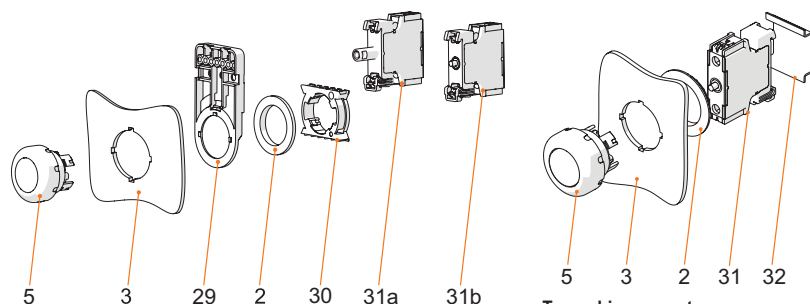

Montage Fronteinbau mit Leuchtmelder Reihe 8010/6 und Kontaktelement Reihe 8082/3

Tragschienenmontage

Legende

2 = Gegenmutter (Bestellnr. 205592)
3 = Einbauwand (Wandstärke max. 5 mm [0.197 in])
5 = Betätigungsvorsatz mit Dichtung
29 = Träger für Kabelkanal (optional) (Bestellnr. 248673)
30 = Adapter (Bestellnr. 227038)
31a = Einbauelement: LED-Leuchtelement 8010/6
31b = Einbauelement: Kontaktelement 8082/3

Legende

2 = Gegenmutter (Bestellnr. 205592)
3 = Einbauwand (Wandstärke max. 5 mm [0.197 in])
5 = Betätigungsvorsatz mit Dichtung
31 = Einbauelement
32 = Tragschiene TS35

Installationsgeräte

Pilzsperrtaster mit Schlüssel

NOT-AUS

8602C3-009-S .. MS4 Art. Nr. 270417



Maßzeichnung (alle Maße in mm [Zoll]) – Änderungen vorbehalten

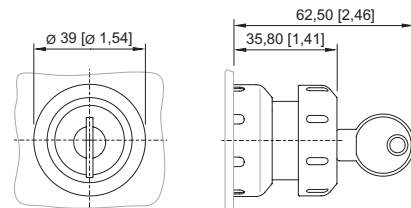
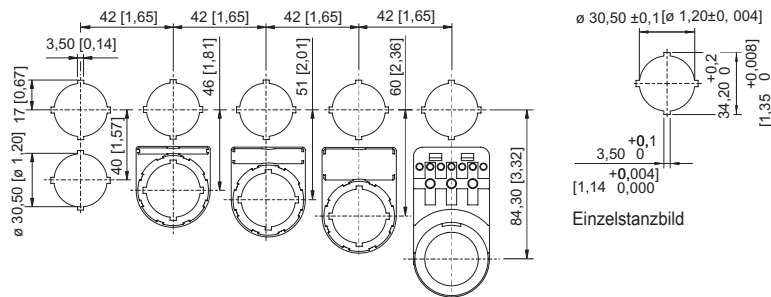

8602/3-006 Pilzschlüsseltaster rot / schwarz
8602/3-009 Pilzschlüsseltaster rot / gelb
Betätigungsvorsatz mit axialer Betätigung

Einbaumaß mit / ohne Zusatz-
Bezeichnungsschild



Zubehör

Ersatzschlüssel

| | | Art. Nr. |
|--|----------------|----------|
|  | Schließung MS4 | 272647 |

Ersatzteile

Einlegeschilder für Schildträger

| | | Art. Nr. |
|--|--|----------|
|  | 1-zeilig unbeschriftet Material: PVC Farbe: weiß selbstklebend | 238271 |
|  | 2-zeilig unbeschriftet Material: PVC Farbe: weiß selbstklebend | 238272 |
|  | 3-zeilig unbeschriftet Material: PVC Farbe: weiß selbstklebend | 238273 |

Schild, gelb, allgemein

| | | Art. Nr. |
|--|--|----------|
|  | für Vorsatz $\varnothing 39$ (NOT-AUS) | 223571 |

Verschlussstück

| | | Art. Nr. |
|--|---|----------|
|  | 8602C3-733-B zum Verschließen unbenutzter Deckelbohrungen $\varnothing 30,5$ mm, NBR | 244306 |
| | 8602C3-733-S zum Verschließen unbenutzter Deckelbohrungen $\varnothing 30,5$ mm, Silikon | 244307 |

Installationsgeräte

Pilzsperrtaster mit Schlüssel



NOT-AUS

8602C3-009-S .. MS4 Art. Nr. 270417

STAHL



Schutzkragen

Art. Nr.

| | | |
|--|---|--------|
|  | 8602C3-751 Kunststoff / rot für Pilzschlüsseltaster / Pilzsperrtaster Ø 39 BG006, BG009, BG010, BG012 | 257707 |
|  | 8602C3-751 Kunststoff / gelb für Pilzschlüsseltaster / Pilzsperrtaster Ø 39 BG006, BG009, BG010, BG012 | 257708 |

Schildträger

Art. Nr.

| | | |
|--|--|--------|
|  | Gr. 1, ohne Einlegeschild, Beschriftung 1-zeilig für Betätigungsvorsätze Ø 39 | 223566 |
|  | Gr. 2, ohne Einlegeschild, Beschriftung 1- oder 2-zeilig für Betätigungsvorsätze Ø 39 | 223567 |
|  | Gr. 3, ohne Einlegeschild, Beschriftung 1-, 2- oder 3-zeilig für Betätigungsvorsätze Ø 39 | 223568 |



Spezialschlüssel

Art. Nr.

| | | |
|--|--|--------|
|  | zum Festziehen der Kunststoffgegenmutter | 169101 |
|--|--|--------|

Druckplatten

Art. Nr.

| | | |
|--|--------------------------------|--------|
|  | Ø 37 mm 3 Kontaktelemente | 215436 |
|  | Ø 48,5 mm 4 Kontaktelemente | 215437 |

Träger für Fronteinbau

Art. Nr.

| | | |
|--|------------------------------|--------|
|  | 8602/3 Träger für Kabelkanal | 248673 |
|--|------------------------------|--------|

Installationsgeräte

Pilzsperrtaster mit Schlüssel

NOT-AUS

8602C3-009-S .. MS4 Art. Nr. 270417



Adapter für Fronteinbau

Art. Nr.



8602/3 Fronteinbau für Leuchtmelder Reihe 8010/6 und Kontaktelement Reihe 8082/3

227038

Kontaktelement 8082/3

Art. Nr.



für Fronteinbau Öffner

240898

für Fronteinbau Schließer

240899

Änderungen der technischen Daten, Maße, Gewichte, Konstruktionen und der Liefermöglichkeiten bleiben vorbehalten. Die Abbildungen sind unverbindlich.