

# Beleuchtung

Langfeldleuchte mit LED  
GRP Industrieausführung

L402/4348-6100-152-1110-11-8650 Art. Nr. 272002



- Besonders widerstandsfähige Industrieausführung
- Langfeldleuchte mit langlebiger, effizienter LED-Technologie (bis 138 lm/W)
- Äußerst stabiles Leichtgewicht mit Schlagfestigkeit IK10

## MY R. STAHL L402A

Die Leuchte EXLUX L402/4 in Industrieausführung eignet sich als Decken-, Hänge- oder Mastansatzleuchte für die Allgemeinbeleuchtung in rauen Umgebungen. Effiziente LED-Technik sorgt für gute Helligkeit bei geringem Energieverbrauch und steigert die Lebensdauer auf bis zu 100.000 Stunden. Das Kunststoffgehäuse lässt sich einfach mittels Zentralverschluss öffnen.

## Technische Daten

### Explosionsschutz

Ex-Ausführung Industrieausführung

### Elektrische Daten

Bemessungsbetriebsspannung AC 100 ... 240 V

Bemessungsbetriebsspannung DC 200 ... 250 V

Frequenzbereich 50 – 60 Hz

### Lichttechnische Daten

Anzahl der Lampen 1

Lampenleistung 42 W

Leuchtmittel LED

Lichtfarbe 6500K - Tageslichtweiß

Lichtverteilung 120°x120° mit Streuscheibe

Leuchteneffizienz 138 lm/W

Leuchtenlichtstrom 5810 lm

Farbwiedergabe  $\geq 80$

Farbtemperatur 6500 K

### Umgebungsbedingungen

Umgebungstemperatur -40 °C ... +55 °C Hinweis Durchverdrahtung max. 3x16 A  
-40 °C ... +60 °C Hinweis Durchverdrahtung 2 max. 3x10 A

Hinweis Durchverdrahtung max. 3x16 A  
Umgebungstemperatur °C -40 °C ... +55 °C  
Durchverdrahtung 2 max. 3x10 A  
Umgebungstemperatur °C 2 -40 ... +60 °C

### Mechanische Daten

Ausführung Standardausführung

Schutzart IP (IEC 60598) IP66/IP67

Schutzklasse I (mit innerer PE-Anschluss)

Gehäusematerial Polyesterharz, glasfaserverstärkt

# Beleuchtung

Langfeldleuchte mit LED

GRP Industrieausführung

L402/4348-6100-152-1110-11-8650 Art. Nr. 272002



## Mechanische Daten

Gehäuse Farbe	lichtgrau (RAL 7035)
Diffusor	mit Diffusor
Dichtungsmaterial	Silikon
Silikonfreiheit	Silikonhaltig
Wannenmaterial	Polycarbonat
Installierte Klemmleiste	PE + N + L1 + L2 + L3
Anschlussklemmen eindrätig max.	6 mm <sup>2</sup>
Anschlussklemmen feindrätig max.	4 mm <sup>2</sup>
Art der Anschlussleitung	feindrätig eindrätig
Baugröße	4
Breite	184 mm
Höhe	125 mm
Länge	1310 mm
Schlagfestigkeit (IEC 62262)	IK10
Gewicht	5.6 kg
Gewicht	12,35 lb
Abschaltung der Leuchte	Nein

## Komponenten

Gewindeplatte	2x Kunststoff
Vorschaltgerät	VG Luxtronic 40 W 300 mA
Durchverdrahtung	mit 5 Leitern 2,5 mm <sup>2</sup>
Bohrungen	3 x M25
Kabelverschraubungen	2 x M25 Ø 7 – 17 mm
Material Kabelverschraubungen	Polyamid schwarz
Verschlussstopfen	2 x M25 x 1,5
Material Verschlussstopfen	Polyamid schwarz
Zubehör	beigelegt

## Lichtverteilungskurven

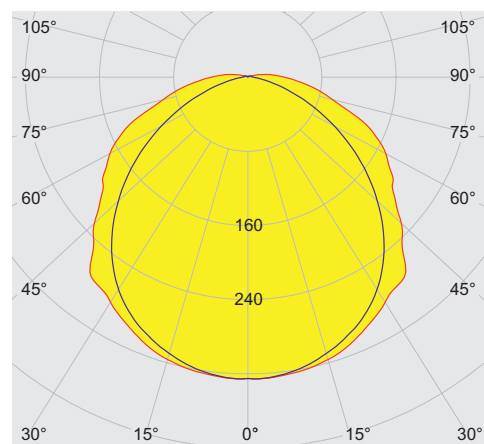

cd/klm 100%  
— C0 - C180 — C90 - C270  
typisch mit Diffusor, klare Leuchtenwanne

# Beleuchtung

Langfeldleuchte mit LED

GRP Industrieausführung

L402/4348-6100-152-1110-11-8650 Art. Nr. 272002



## Maßzeichnung (alle Maße in mm [Zoll]) – Änderungen vorbehalten

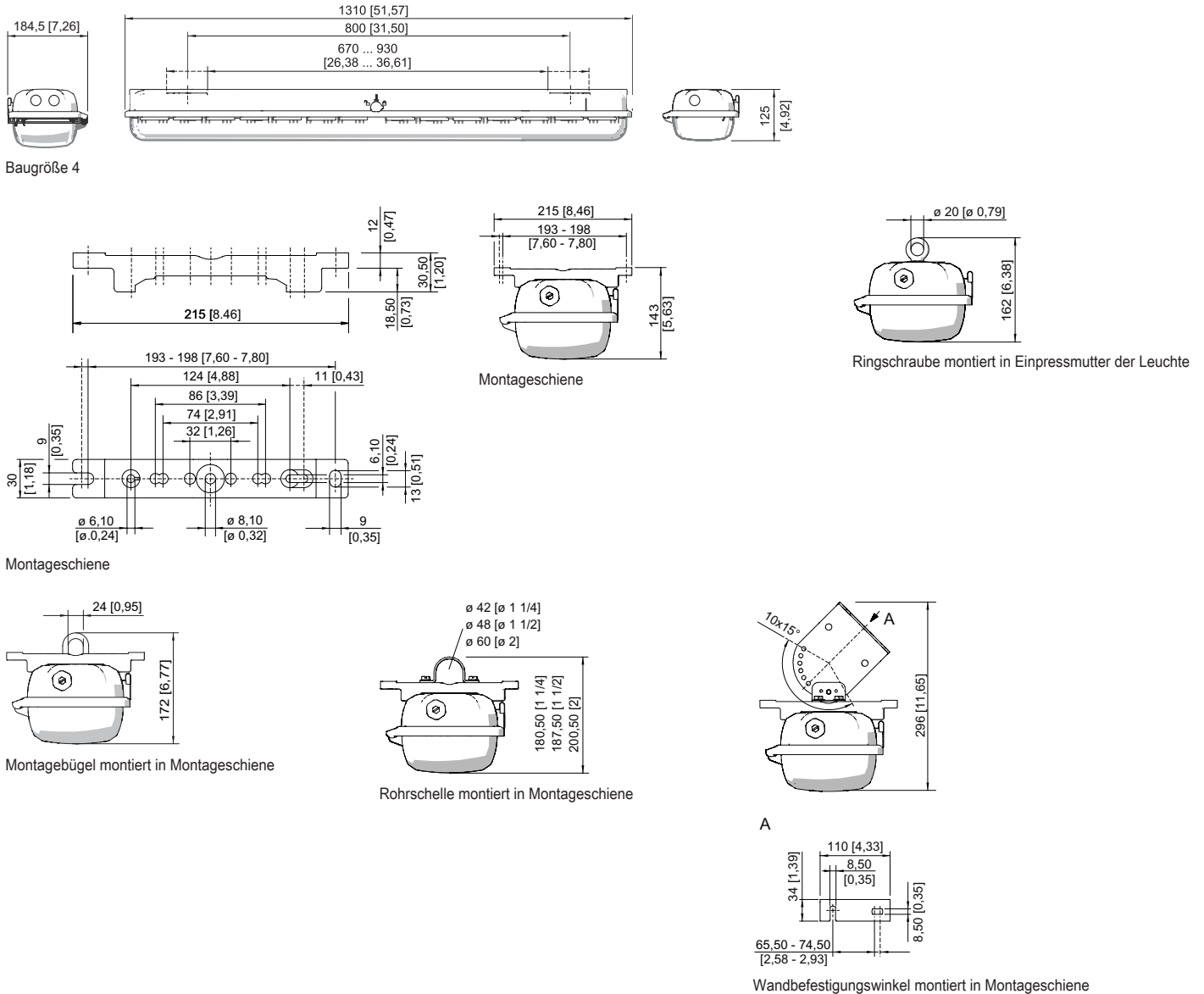

## Zubehör

### Halter für Leuchtenwanne



Die Fallsicherung für die Leuchtenabdeckung verhindert das versehentliche Herunterfallen der Leuchtenabdeckung nach Öffnen der Leuchte.

**Art. Nr.**

226791

### Klimastutzen

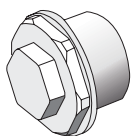

Gewinde: M25 x 1,5 (1 Stück); zum Einbau in Leuchten; aus Edelstahl; ohne Gegenmutter

**Art. Nr.**

296608



# Beleuchtung

Langfeldleuchte mit LED

GRP Industrieausführung

L402/4348-6100-152-1110-11-8650 Art. Nr. 272002

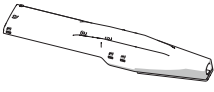
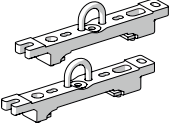
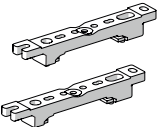
STAHL

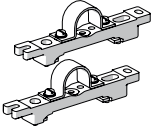
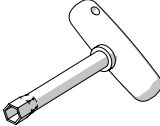
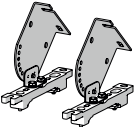
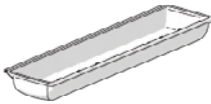
		Art. Nr.
<b>Mastschuh</b>		
	zum nachträglichen Anbau an die Leuchten Größe 2 und Größe 4 komplett mit Montageteilen (für Rohrdurchmesser 42 mm)	227512
<b>Montagebügel</b>		
	Aufhängebügel montiert auf Montageschiene für variablen Montageabstand; 1 Paar	222456
<b>Montageschiene</b>		
	für variablen Montageabstand; 1 Paar	222826
<b>Ringschraube</b>		
	M8, montierbar direkt in Einpressmuttern; 1 Paar	115736
<b>Rohrschelle</b>		
	R 1 1/2"; mit Montageschiene für variablen Montageabstand; Material: Edelstahl; 1 Paar	222459
	R 1 1/4"; mit Montageschiene für variablen Montageabstand; Material: Edelstahl; 1 Paar	222458
	R 2"; mit Montageschiene für variablen Montageabstand; Material: Edelstahl; 1 Paar	222460
<b>Steckschlüssel</b>		
	M8 / SW 13; zum Betätigen des Zentralverschlusses	222430
<b>Wand- und Deckenbefestigungswinkel</b>		
	montiert auf Montageschiene für variablen Montageabstand; Material: Edelstahl; Leuchte ist in 15° Schritten schwenkbar; 1 Paar	222827
<b>Wanne</b>		
	für Leuchte Größe 4 (diffus), bei Einsatz an einer einzelversorgten Sicherheitsleuchte kann die Sichtbarkeit der Anzeige-LED eingeschränkt sein	276670

## Ersatzteile

Wanne	Art. Nr.
-------	----------

# Beleuchtung

Langfeldleuchte mit LED

GRP Industrieausführung

L402/4348-6100-152-1110-11-8650 Art. Nr. 272002

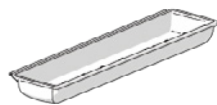

für Leuchte Größe 4

222428

Änderungen der technischen Daten, Maße, Gewichte, Konstruktionen und der Liefermöglichkeiten bleiben vorbehalten. Die Abbildungen sind unverbindlich.