

# Beleuchtung

## Langfeldleuchte mit LED

GRP

6002/4128-0100-152-LLL2-22-8500 Art. Nr. 272275

STAHL



- Modernste LED-Technologie mit hoher Lichtausbeute und langer Lebensdauer
- Extrem hohe Leuchteneffizienz
- Leuchtenlichtstrom nach 100.000 h noch 90 % des Anfangslichtstroms
- Optional mit DALI zum Steuern und Überwachen der Leuchte
- Optional adressierbar zum direkten Ansteuern von einer Zentralbatterieanlage

MY R. STAHL 6002D



Die Langfeldleuchte mit LED der Reihe 6002/4 eignet sich besonders zum Beleuchten von Flächen in einer Montagehöhe von bis zu 10 m. Weitere Einsatzgebiete sind die Ausleuchtung von Arbeitsmitteln und Gegenständen im Innen- und Außenbereich. Die Leuchte lässt sich mit dem Zubehör "Mastschuh" problemlos an Masten montieren. Optional kann die Leuchte adressierbar ausgerüstet werden. Damit kann die Leuchte von Zentralbatterieanlagen gesteuert und überwacht werden.

### Technische Daten

#### Explosionsschutz

Ex-Ausführung	Ja
Einsatzbereich (Zonen)	1, 2, 21, 22
IECEX Bescheinigung Gas	IECEX IBE 14.0035
IECEX Bescheinigung Gas	IECEX IBE 14.0035
IECEX Gasexplosionsschutz	Ex db eb ib op is IIC T4 Gb
IECEX Bescheinigung Staub	IECEX IBE 14.0035
IECEX Staubexplosionsschutz	Ex tb op is IIIC T100 °C Db
ATEX Bescheinigung Gas	IBExU 14ATEX1088
ATEX Bescheinigung Gas	IBExU 14ATEX1088
ATEX Gasexplosionsschutz	⊕ II 2 G Ex db eb ib op is IIC T4 Gb
ATEX Bescheinigung Staub	IBExU 14ATEX1088
ATEX Staubexplosionsschutz	⊕ II 2 D Ex tb op is IIIC T100 °C Db
Bescheinigungen u. Zulassungen	ATEX IECEX UKEX
Bescheinigungen	ATEX (IBE), IECEX (IBE), Indien (PESO)
Schiffszulassung	DNV
Konformitätserklärungen	ATEX (EUK), Konformitätserklärung (AUS)

#### Elektrische Daten

Bemessungsbetriebsspannung AC	100 ... 240 V
Bemessungsbetriebsspannung DC	110 ... 250 V
Frequenzbereich	50 – 60Hz

#### Lichttechnische Daten

Anzahl der Lampen	1
Lampenleistung	22 W
Leuchtmittel	LED

# Beleuchtung

Langfeldleuchte mit LED

GRP

6002/4128-0100-152-LLL2-22-8500 Art. Nr. 272275



## Lichttechnische Daten

Lichtfarbe	5000K - Neutralweiß
Lichtverteilung	120°x120° mit Streuscheibe
Leuchteneffizienz	132 lm/W
Leuchtenlichtstrom	2910 lm
Farbwiedergabe	≥ 80
Farbtemperatur	5000 K

## Umgebungsbedingungen

Umgebungstemperatur	-40 °C ... 50 °C Hinweis Durchverdrahtung max. 3x16 A -40 °C ... 60 °C Hinweis Durchverdrahtung 2 max. 3x10 A
---------------------	--

## Mechanische Daten

Ausführung	Standardausführung
Leuchtenwanne	klar
Schutzart IP (IEC 60598)	IP66/IP67
Gehäusematerial	Polyesterharz, glasfaserverstärkt
Gehäuse Farbe	lichtgrau (RAL 7035)
Diffusor	mit Diffusor
Dichtungsmaterial	Silikon
Silikonfreiheit	Silikonhaltig
Wannenmaterial	Polycarbonat
Installierte Klemmleiste	PE + N + L1 + L2 + L3
Anschlussklemmen eindrätig max.	6 mm <sup>2</sup>
Anschlussklemmen feindrätig max.	4 mm <sup>2</sup>
Art der Anschlussleitung	feindrätig eindrätig
Baugröße	2
Breite	184 mm
Höhe	125 mm
Länge	700 mm
Schlagfestigkeit (IEC 62262)	IK10
Gewicht	4.4 kg
Gewicht	9,7 lb
Abschaltung der Leuchte	Nein

## Komponenten

Gewindeplatte	2x Edelstahl SS430
Vorschaltgerät	6045/311-120-10
Durchverdrahtung	mit 5 Leitern 2,5 mm <sup>2</sup>
Bohrungen	4 x M20
Kabelverschraubungen	als Zubehör bestellbar
Verschlussstopfen	3 x M20 x 1,5
Zubehör	montiert

# Beleuchtung

## Langfeldleuchte mit LED

### GRP

6002/4128-0100-152-LLL2-22-8500 Art. Nr. 272275



#### Lichtverteilungskurven

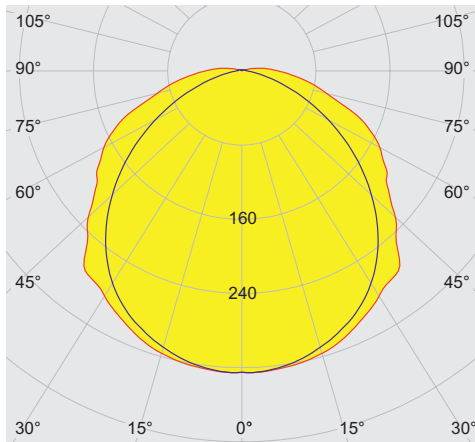

cd/klm 100%  
— C0 - C180 — C90 - C270

typisch mit Diffusor, klare Leuchtenwanne

#### Maßzeichnung (alle Maße in mm [Zoll]) – Änderungen vorbehalten

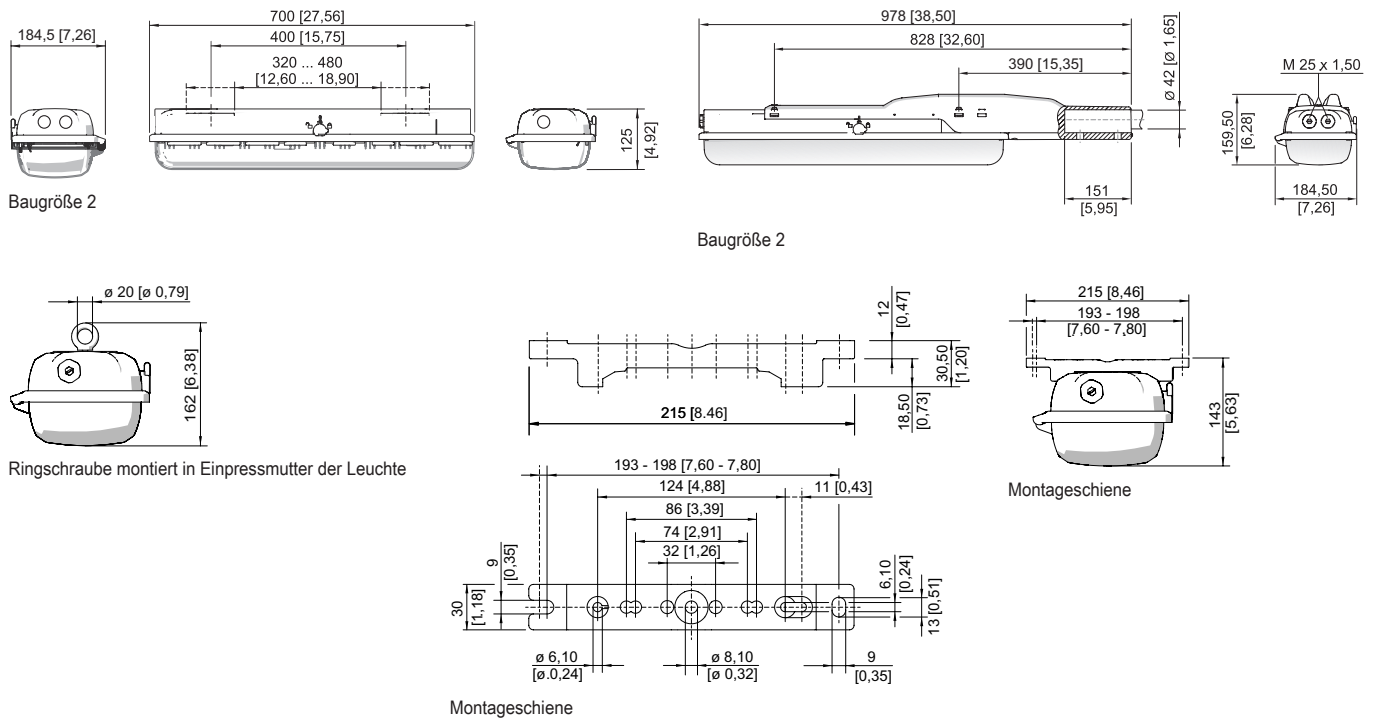

# Beleuchtung

Langfeldleuchte mit LED

GRP

6002/4128-0100-152-LLL2-22-8500 Art. Nr. 272275

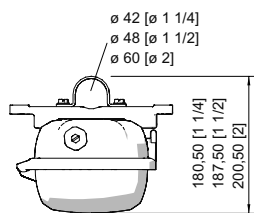

Rohrschelle montiert in Montageschiene



Montagebügel montiert in Montageschiene

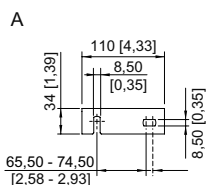

Wandbefestigungswinkel montiert in Montageschiene

## Zubehör

### Berührungsschutz

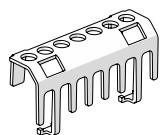

Der Berührungsschutz dient zum Schutz von Wartungstechnikern und Elektroinstallateuren gegen versehentliches Berühren von elektrisch leitfähigen Teilen. Die Schutzart wird bei Verwendung des Berührungsschutzes auf IP20 erhöht.

Art. Nr.

283153

### Halter für Leuchtenwanne



Die Fallsicherung für die Leuchtenabdeckung verhindert das versehentliche Herunterfallen der Leuchtenabdeckung nach Öffnen der Leuchte.

Art. Nr.

226791

### Klimastutzen

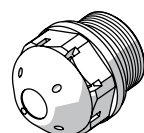

Gewinde: M25 x 1,5 (20 Stück); ohne Gegenmutter

Art. Nr.

285780

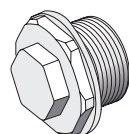

Gewinde: M25 x 1,5 (1 Stück); zum Einbau in Leuchten; aus Edelstahl; ohne Gegenmutter

Art. Nr.

296608

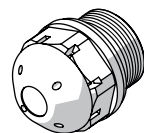

gegen Kondenswasserbildung M25 x 1,5

Art. Nr.

115738

### Mastschuh

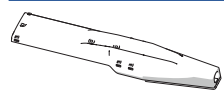

zum nachträglichen Anbau an die Leuchten Größe 2 und Größe 4 komplett mit Montageteilen (für Rohrdurchmesser 42 mm)

Art. Nr.

227512





# Beleuchtung

Langfeldleuchte mit LED

GRP

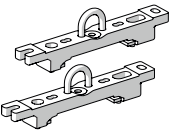
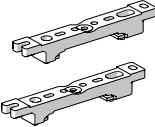
6002/4128-0100-152-LLL2-22-8500 Art. Nr. 272275

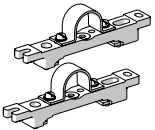
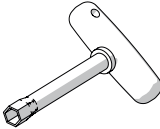
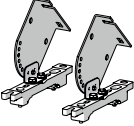
STAHL

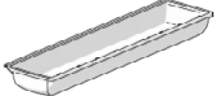
		Art. Nr.
<b>Montagebügel</b>		
	Aufhängebügel montiert auf Montagesschiene für variablen Montageabstand; 1 Paar	222456
<b>Montageschiene</b>		
	für variablen Montageabstand; 1 Paar	222826
<b>Ringschraube</b>		
	M8, montierbar direkt in Einpressmuttern; 1 Paar	115736
<b>Rohrschelle</b>		
	R 1 1/2"; mit Montagesschiene für variablen Montageabstand; Material: Edelstahl; 1 Paar	222459
	R 1 1/4"; mit Montagesschiene für variablen Montageabstand; Material: Edelstahl; 1 Paar	222458
	R 2"; mit Montagesschiene für variablen Montageabstand; Material: Edelstahl; 1 Paar	222460
<b>Steckschlüssel</b>		
	M8 / SW 13; zum Betätigen des Zentralverschlusses	222430
<b>Wand- und Deckenbefestigungswinkel</b>		
	montiert auf Montagesschiene für variablen Montageabstand; Material: Edelstahl; Leuchte ist in 15° Schritten schwenkbar; 1 Paar	222827
<b>Ersatzteile</b>		
<b>Reflektorplatte</b>		
	Ersatz für 6002 oder Upgrade 6001 Größe 2, Farbtemperatur 5000 K	270812
<b>Wanne</b>		
	für Leuchte Größe 2	222427

Änderungen der technischen Daten, Maße, Gewichte, Konstruktionen und der Liefermöglichkeiten bleiben vorbehalten. Die Abbildungen sind unverbindlich.