



- 最先进的 LED 技术搭配高发光效率和长使用寿命
- 光效非常高
- 额定运行时间可从 1.5 h 调整至 3.0 h
- 100,000 h 后光通量仍为初始光通量的 90%
- 可选配 DALI 用于控制和监控灯具
- 每周功能测试和每年额定运行时间测试

<STEPREF A="AT_TitleWebshop"
O="PSS_569829" OT="Product"



6409/4 系列应急 LED 灯带集成式电池，可以在后备运行、持续运行或可切换的后备运行下安装。每周功能测试和每年额定运行时间测试将自动进行。结果通过 LED 指示灯显示。

	IECEX / ATEX					
区域	0	1	2	20	21	22
安装于			•		•	•

选型表									
结构尺寸	2								
光源功率	25 W								
光效	116 lm/W								
光通量	2910 lm								
灯光颜色	运行时间	镇流器	连锁开关	螺纹板	进线孔	过线	产品型号	订货号	重量
5000K - 中性白	1.5 h 紧急照明运行	LED NLE 80W 110-240V/7Ah/ 1.5h/	所有极断开断电	2x 塑料	3 x M25	带 6 线 2.5 mm ²	6409/4128-5103-162-1110-11-850011	267859	5.4 kg
		LED NLE 80W 110-240V/7Ah/ 1.5h/	所有极断开断电	2x 不锈钢 SS430	3 x M20	带 6 线 2.5 mm ²	6409/4128-5103-162-2220-22-850011	271825	4.7 kg
	3h 应急照明运行	LED NLE 80W 110-240V/7Ah/ 3.0h/	所有极断开断电	2x 塑料	3 x M25	带 6 线 2.5 mm ²	6409/4128-5203-162-1110-11-850011	267860	5.4 kg
		LED NLE 80W 110-240V/7Ah/ 3.0h/	所有极断开断电	2x 不锈钢 SS430	3 x M20	带 6 线 2.5 mm ²	6409/4128-5203-162-2220-22-850011	272458	5.4 kg

选型表

结构尺寸	4								
光源功率	45 W								
光效	129 lm/W								
光通量	5810 lm								
灯光颜色	运行时间	镇流器	连锁开关	螺纹板	进线孔	过线	产品型号	订货号	重量
5000K – 中性白	1.5 h 紧急照明运行	LED NLE 80W 110-240V/7Ah/ 1.5h/	所有极断开断电	2x 塑料	3 x M25	带 6 线 2.5 mm ²	6409/4148-5103-162-1110-11-850011	267861	8.1 kg
		LED NLE 80W 110-240V/7Ah/ 1.5h/	所有极断开断电	2x 不锈钢 SS430	3 x M20	带 6 线 2.5 mm ²	6409/4148-5103-162-2220-22-850011	271585	8.1 kg
	3h 应急照明运行	LED NLE 80W 110-240V/7Ah/ 3.0h/	所有极断开断电	2x 塑料	3 x M25	带 6 线 2.5 mm ²	6409/4148-5203-162-1110-11-850011	267862	8.1 kg
		LED NLE 80W 110-240V/7Ah/ 3.0h/	所有极断开断电	2x 不锈钢 SS430	3 x M20	带 6 线 2.5 mm ²	6409/4148-5203-162-2220-22-850011	272470	8.1 kg

带有 2 x 塑料螺纹板和 3 x M25 进线孔的版本：
 电缆接头 2 x M25 Ø 7 ... 17 mm 和 2 x 堵头 M25 x 1.5 散装随附。包含螺纹板。
 带有 2 x 不锈钢 SS430 螺纹板和 3 个 M20 进线孔的版本：
 电缆接头和堵头可作为附件订购。包含螺纹板。

灯具不随附安装材料。

技术数据

版本	结构尺寸 2
防爆	
IECEX 气体防爆	Ex db ec IIC T4 Gc
IECEX 粉尘防爆	Ex tb op is / tc IIIC T100 °C Db
IECEX 粉尘防爆 2	Ex tc IIIC Db
ATEX 气体防爆	⊕ II 3 G Ex db ec IIC T4 Gc
ATEX 粉尘防爆	⊕ II 2 D Ex tb op is / tc IIIC T100 °C Db
ATEX 粉尘防爆 2	⊕ II 2 D Ex tc IIIC Db
过线说明	最大 3x16 A
过线 2 说明	最大 3x10 A
认证	ATEX (IBE), IECEx (IBE), India (PESO)
电气数据	
额定工作电压 AC	110 ... 240 V
电池工作电压	6 V
电池容量	7 Ah
频率范围	50 – 60 Hz
电池版本	镍镉电池, 气密型
环境条件	
环境温度 °C	-30 – 50 °C
环境温度	-30 °C ... +50 °C 过线说明 最大 3x16 A -30 °C ... +55 °C 过线 2 说明 最大 3x10 A
照明数据	
光源数量	1
光源	LED
配光	120°x120° 带漫射透镜
显色指数	≥ 80
色温	5000 K
机械数据	
壳体材料	聚酯树脂, 玻璃纤维增强
漫射罩	带漫射罩
密封材料	硅橡胶

技术数据	
版本	结构尺寸 2
机械数据	
已安装端子排	PE + N + L1 + L2 + L3 + L'
单股硬线接线端子最大	6 mm ²
多股细芯接线端子最大	4 mm ²
连接电缆类型	多股细芯 单股硬线
抗冲击强度 (IEC 62262)	IK10
箱体颜色	淡灰色 (RAL 7035)
注意	连接端子：弹簧端子 (每极有 2 个夹紧单元)
组件	
电缆接头	2 x M25 Ø 7 ... 17 mm
电缆接头材料	黑色聚酰胺
堵头	2 x M25 x 1.5
堵头材料	黑色聚酰胺

附件		订货号	重量
呼吸阀			
	螺纹：M25 x 1.5 (20 件)；无锁紧螺母	285780	200 g
扳手			
	M8/SW 13； 用于操作中锁	222430	110 g
安装导轨			
	适用于可变的安装距离；1 对	222826	350 g
安装支架			
	安装导轨带卡箍，适用于可变的安装距离；1 对	222456	400 g
灯杆安装套筒			
	用于随后加装在灯具 (尺寸 2 和尺寸 4)，整套带装配部件 (适用于 42 mm 的钢管直径)	227512	3.2 kg
管夹			
	半径 1 1/2 英寸；带有适用于可变安装距离的安装导轨；材质：不锈钢；1 对	222459	700 g
	半径 1 1/4 英寸；带有适用于可变安装距离的安装导轨；材质：不锈钢；1 对	222458	700 g
	半径 2 英寸；带有适用于可变安装距离的安装导轨；材质：不锈钢；1 对	222460	750 g

附件

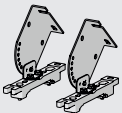
图示	说明	订货号	重量
环形螺栓			
	M8, 可直接安装在内嵌螺母中; 1 对	115736	115 g
壁挂和吸顶支架			
	装配在安装导轨上, 适用于可变的安装距离; 材质: 不锈钢; 灯具每步可旋转 15°; 1 对	222827	1.2 kg

备件

图示	说明	订货号	重量
灯罩			
	适用于灯具 (尺寸 4)	222428	1.15 kg
	适用于灯具 (尺寸 2)	222427	639 g
触点元件			
	开关元件 8080/1-3-L, 2 个常闭触点	132527	26 g
电池组			
	带有内置电池的电池盒盖。镍镉电池, 气密型; 7 Ah/6 V	223532	1.2 kg

尺寸图 (各项尺寸为 mm [英寸]) – 保留修改的权利

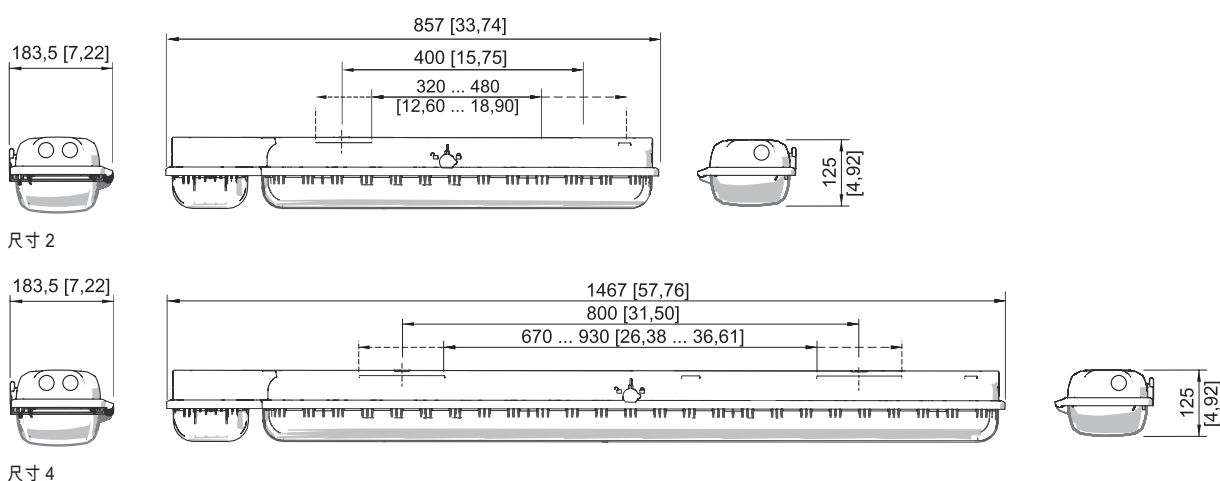

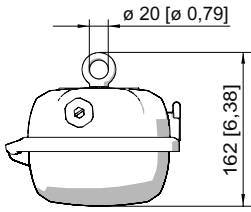

环形螺栓安装在灯具的内嵌螺母中

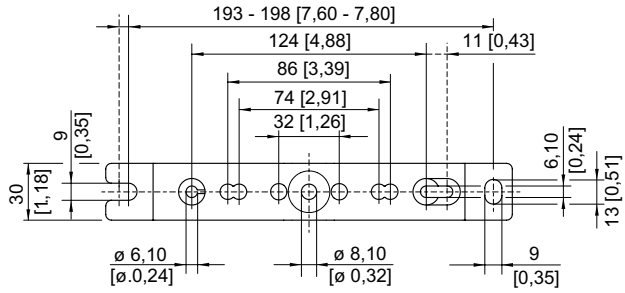
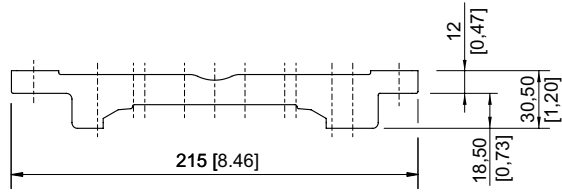

安装导轨

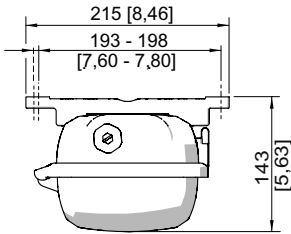

安装导轨

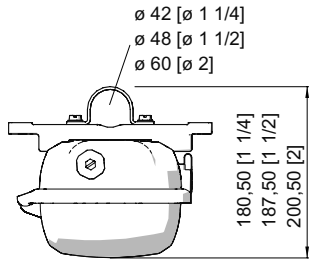

管夹装配在安装导轨中

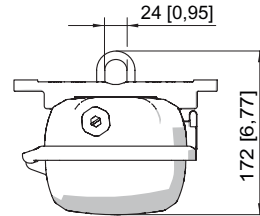

安装支架装配在安装导轨中

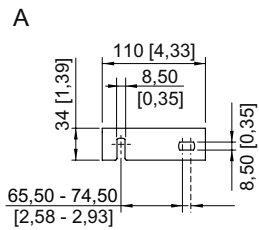
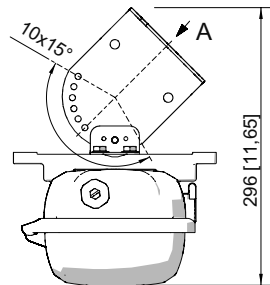

壁装支架装配在安装导轨中

E2

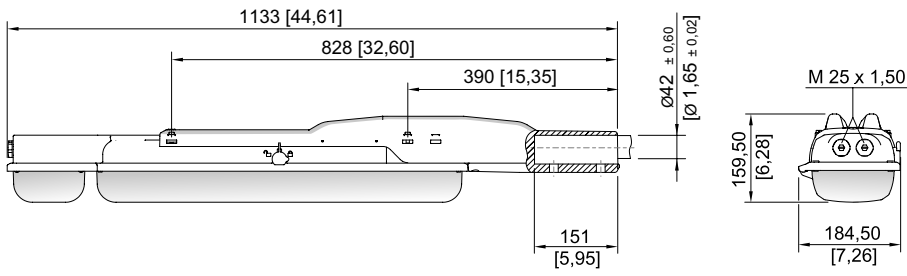

尺寸 2

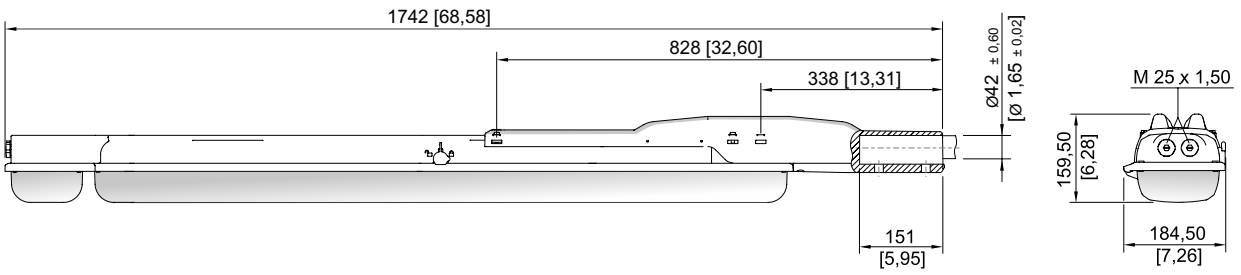

尺寸 4