



- Configuration flexible par boutons-poussoirs, boutons-poussoirs coup de poing, boutons d'arrêt, boutons coup de poing à clé, boutons-poussoirs à clé, commutateurs à clé
- Montage aisé grâce à la fixation en un trou (D 30)
- Les fonctions « fixe », « à rappel » et « clé non retirable » peuvent être codées
- Borne à fiche avec câble de raccordement de 6 m





**MY R. STAHL 8003D**

Les boutons-poussoirs de commande et interrupteurs pour le montage encastré de la série 8003 de R. STAHL permettent la commutation des circuits de charge, de commande et de signalisation jusqu'à 6 A. Selon le type, ils sont des matériels entièrement ou partiellement antidéflagrants avec des exigences d'installation correspondantes. Différentes têtes de commande sont disponibles en option.



	IECEx / ATEX					
	0	1	2	20	21	22
Zone						
Installation en		•	•		•	•

	NEC® 500 CE Code Appendix J					
	Class I		Class II		Class III	
Division	1	2	1	2	1	2
Installation en		•		•		

	CE Code Section 18					
	NEC® 505			NEC® 506		
	Class I					
Zone	0	1	2	20	21	22
Installation en		•	•			

Tableau de sélection						
Adaptateur		Bouton d'arrêt ARRÊT D'URGENCE				
Figure	Nombre de NF	Nombre de NO	Matériau de contact	Type du produit	N° d'art.	Poids
	1	1	Argent-nickel	8003/113-010S-6 UL	217964	730 g
	2	–	Argent-nickel	8003/123-010S-6 UL	217965	125 g
Adaptateur		Bouton-pous				
Figure	Nombre de NF	Nombre de NO	Matériau de contact	Type du produit	N° d'art.	Poids
	1	1	Argent-nickel	8003/113-001-6 UL	213516	125 g
	–	2	Argent-nickel	8003/133-001-6 UL	213540	125 g
Adaptateur		Poignée rotative, petite non verrouillable				
Nombre de positions de commutation		2				
Figure	Nombre de NF	Nombre de NO	Matériau de contact	Type du produit	N° d'art.	Poids
	1	1	Argent-nickel	8003/113-726-2-r-6 UL	213524	125 g
Adaptateur		Poignée rotative, petite non verrouillable				
Nombre de positions de commutation		3				
Figure	Nombre de NF	Nombre de NO	Matériau de contact	Type du produit	N° d'art.	Poids
	1	1	Argent-nickel	8003/143-726-3-tt-6 UL	213556	727 g
	–	2	Argent-nickel	8003/133-726-3-tt-6 UL	213546	125 g

## Tableau de sélection

Adaptateur		Tête de commande d'interrupteur à clé avec tête de commutation à clé MS1				
Nombre de positions de commutation		2				
Figure	Nombre de NF	Nombre de NO	Matériau de contact	Type du produit	N° d'art.	Poids
	1	1	Argent-nickel	8003/113-008-2-r-MS1-6 UL	218604	125 g
	2	-	Argent-nickel	8003/123-008-2-r-MS1-6 UL	218605	125 g
Adaptateur		Tête de commande d'interrupteur à clé avec tête de commutation à clé MS1				
Nombre de positions de commutation		3				
Figure	Nombre de NF	Nombre de NO	Matériau de contact	Type du produit	N° d'art.	Poids
	-	2	Argent-nickel	8003/133-008-3-r-MS1-6 UL	213542	125 g

- Une étiquette de marquage jaune est fournie pour les boutons-poussoirs d'arrêt d'urgence
- Autres étiquettes à commander séparément ; voir accessoires
- Commutateur à clé pour fonction „à rappel” et/ou „clé non retirable” sur demande
- Autres possibilités de verrouillage sur demande
- Les commutateurs à clé type 8003/1...-008-... et commutateurs de commande type 8003/1...-726-3 peuvent être codés („fixe”, „à rappel”, „clé retirable”)

## Caractéristiques techniques

Version	8003/1.3-...	8003/1.3-...S
<b>Protection contre les explosions</b>		
IECEx protection contre l'explosion de gaz	Ex db eb IIC T6 Gb	Ex db eb IIC T6 Gb
IECEx protection contre l'explosion de poussières	Ex tb IIIC T80 °C Db	Ex tb IIIC T80 °C Db
ATEX protection contre l'explosion de gaz	Ⓜ II 2 G Ex db eb IIC T6 Gb	Ⓜ II 2 G Ex db eb IIC T6 Gb
ATEX protection contre l'explosion de poussières	Ⓜ II 2 D Ex tb IIIC T80 °C Db	Ⓜ II 2 D Ex tb IIIC T80 °C Db
Certificats	ATEX (PTB), Canada (CSA), Corée (KGS), États-Unis (UL), IECEx (PTB)	ATEX (PTB), Canada (CSA), Corée (KGS), États-Unis (UL), IECEx (PTB)
Certificat de conformité	ATEX (EUK), ATEX (Matériel électrique simple), Chine (CCC), Déclaration de conformité (ATEX)	ATEX (EUK), ATEX (Matériel électrique simple), Chine (CCC), Déclaration de conformité (ATEX)
Avis	Le marquage du produit peut être différent. Les dispositifs de série sont marqués ATEX, IECEx, NEC® et CE Code.	
<b>Caractéristiques électriques</b>		
Tension assignée d'emploi AC	500 V	500 V
Courant de service assigné	6 A	6 A
Puissance de commutation AC-12	500 V / 6 A / max. 3000 VA	500 V / 6 A / max. 3000 VA
Puissance de commutation AC-15	400 V / 6 A / max. 1250 VA	400 V / 6 A / max. 1250 VA
Puissance de commutation DC-13	110 V / 1 A / max. 110 W	110 V / 1 A / max. 110 W
Puissance de commutation DC-13<SoftReturn/>2 éléments de contact en série	60 V/6 A	60 V/6 A
<b>Conditions ambiantes</b>		
Température ambiante	-20 °C ... +60 °C	-55 °C ... +60 °C
Température ambiante	-4 °F ... +140 °F	-67 °F ... +140 °F
Température ambiante NEC®	-30 °C ... +60 °C	-55 °C ... +60 °C
Température ambiante NEC®	-22 °F ... +140 °F	-67 °F ... +140 °F
<b>Caractéristiques mécaniques</b>		
Degré de protection (IP) (CEI 60529)	face arrière IP65, face avant IP66	face arrière IP65, face avant IP66
Sans silicone	Oui	Non
Longueur de câble	6 m	6 m
Longueur de câble en pouce	236,22 in	236,22 in
Type de câble de raccordement	ÖLFLEX 4x1 mm²	ÖLFLEX 4x1 mm²
Section de raccordement	0,75 ... 1,5 mm²	0,75 ... 1,5 mm²

# Boutons-poussoirs de commande / interrupteurs

Série 8003 pour montage encastré, borne à fiche avec câble de raccordement et chambre de connexion, pour applications ATEX / IECEx et NEC® / CE Code

STAHL

E4

Caractéristiques techniques		
Version	8003/1.3-...	8003/1.3-...S
Caractéristiques mécaniques		
Section de raccordement AWG	20 AWG ... 14 AWG	20 AWG ... 14 AWG
Profondeur de montage	130 mm	130 mm
Profondeur de montage en pouce	5,12 in	5,12 in
Durée de vie minimum	10 <sup>6</sup> cycles de manœuvres	10 <sup>6</sup> cycles de manœuvres
Montage / Installation		
Couple de serrage	3 Nm	3 Nm
Couple de serrage en lbf in	26,55 lbf in	26,55 lbf in
Composants		
Introduction 1	8161/7-M16-0902	8161/7-M16-0902
Entrée 1 type	Presse-étoupe en polyamide, noir	Presse-étoupe en polyamide, noir

## Dessins techniques – sous réserve de modifications



Schéma de câblage 8003/113  
NO / NF à ouverture forcée  
Les chiffres entre parenthèses correspondent au repérage des conducteurs



Schéma de câblage 8003/123  
NF à ouverture forcée  
Les chiffres entre parenthèses correspondent au repérage des conducteurs

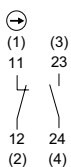

Schéma de câblage 8003/133  
NO  
Les chiffres entre parenthèses correspondent au repérage des conducteurs

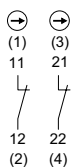

Schéma de câblage 8003/143  
NF à ouverture forcée / NO  
Les chiffres entre parenthèses correspondent au repérage des conducteurs



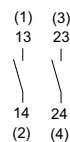







Accessoires				
Figure	Description	N° d'art.	Poids	
<b>Têtes de commande</b>				
	Commutateur de commande, non verrouillable 2 positions de commutation : 0 = fixe I = fixe	155533	28 g	
	Commutateur de commande, non verrouillable 2 positions de commutation : 0 = à rappel I = à rappel	155542	28 g	
	Commutateur de commande, non verrouillable 3 positions de commutation : I = librement codable 0 = fixe II = librement codable (toutes les pièces de codage nécessaires sont fournies)	155534	28 g	
	Bouton-poussoir	155525	23 g	
	Commutateur à clé avec 2 positions de commutation, MS1	155528	49 g	
	Bouton d'arrêt d'urgence	261756	100 g	
<b>Dispositifs de verrouillage</b>				
	8602A0753 H24 pour bouton-poussoir non actionné / sélecteur BG001, BG005	155372	81 g	
	8602A0754 pour bouton-poussoir actionné / sélecteur BG001, BG005	155402	28 g	
	8602A0755 pour bouton-poussoir non actionné / sélecteur BG001, BG005	155431	34 g	
<b>Capot de protection</b>				
	8602A0751 Métal pour bouton-poussoir / sélecteur / bouton coup de poing à clé / bouton d'arrêt / bouton-poussoir coup de poing Ø 39 BG001, BG003, BG005, BG008, BG009, BG010, BG012	155326	77 g	
<b>Clé de rechange</b>				
	Fermeture MS1	107109	8 g	

# Boutons-poussoirs de commande / interrupteurs

Série 8003 pour montage encastré, borne à fiche avec câble de raccordement et chambre de connexion, pour applications ATEX / IECEx et NEC® / CE Code

STAHL

E4

Pièces de rechange			
Figure	Description	N° d'art.	Poids
<b>Porte étiquette</b>			
	Porte-plaque, taille 1 sans plaque d'insertion Inscription : 1 ligne pour têtes de commande à monter dans les trous Ø 30,5 mm	155632	1 g
	Porte-plaque, taille 2 sans plaque d'insertion Inscription : 1 ou 2 lignes pour têtes de commande à monter dans les trous Ø 30,5 mm	155687	2 g
	Porte-plaque, taille 3 sans plaque d'insertion Inscription : 1, 2 ou 3 lignes pour têtes de commande à monter dans les trous Ø 30,5 mm	155844	2 g
<b>Plaques signalétiques pour boutons-poussoirs et sélecteurs</b>			
	Couleur : bleue Indiquer le texte ou le symbole	155910	1 g
	Couleur : verte Indiquer le texte ou le symbole	155900	1 g
	Couleur : blanche Texte : START	155889	1 g
	Couleur : bleue Texte : RESET	155894	1 g
	Couleur : noire Texte : Ab	155886	1 g
<b>Plaque, jaune, générale</b>			
	Pour tête de commande Ø 39 (ARRÊT D'URGENCE)	223571	1 g
<b>Plaques signalétiques pour boutons-poussoirs et sélecteurs</b>			
	Couleur : noire Texte : Auf	155883	1 g

Pièces de rechange				
Figure	Description	N° d'art.	Poids	
Plaques signalétiques pour boutons-poussoirs et sélecteurs				
	Couleur : noire Symbole : flèche	155749	1 g	
		155761	1 g	
	Couleur : rouge Symbole : flèche	155567	1 g	
	Couleur : noire Texte : Links	155827	1 g	
	Couleur : noire Texte : Rechts	155837	1 g	
	Couleur : noire Texte : Open	155868	1 g	
	Couleur : noire Texte : CLOSE	155878	1 g	
	Couleur : noire Texte : Zu	155874	1 g	
	Couleur : rouge Texte : OFF	155654	1 g	
	Couleur : verte Texte : ON	155671	1 g	
Étiquettes à insérer pour porte-étiquettes				
	1 ligne Sans inscription Matériau : PVC Couleur : blanc Autocollant	238271	10 g	







# Boutons-poussoirs de commande / interrupteurs

Série 8003 pour montage encastré, borne à fiche avec câble de raccordement et chambre de connexion, pour applications ATEX / IECEx et NEC® / CE Code

STAHL

E4

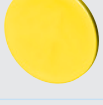
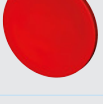
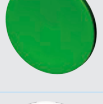
Pièces de rechange			
Figure	Description	N° d'art.	Poids
Plaques signalétiques pour boutons-poussoirs et sélecteurs			
	Couleur : rouge Texte : AUS	155634	1 g
Étiquettes à insérer pour porte-étiquettes			
	2 lignes Sans inscription Matériau : PVC Couleur : blanc Autocollant	238272	10 g
Plaques signalétiques pour boutons-poussoirs et sélecteurs			
	Couleur : noire Texte : AUS	155806	1 g
Étiquettes à insérer pour porte-étiquettes			
	3 lignes Sans inscription Matériau : PVC Couleur : blanc Autocollant	238273	10 g
Plaques signalétiques pour boutons-poussoirs et sélecteurs			
	Couleur : noire Texte : EIN	155862	1 g
	Couleur : rouge Texte : STOP	155615	1 g
	Couleur : noire Texte : STOP	155795	1 g
	Couleur : noire Texte : I	155846	1 g
	Couleur : verte Texte : I	155689	1 g
	Couleur : blanche Texte : I	155892	1 g
	Couleur : noire Texte : II	155854	1 g

Pièces de rechange				
Figure	Description	N° d'art.	Poids	
<b>Plaques signalétiques pour boutons-poussoirs et sélecteurs</b>				
	Couleur : verte Texte : II	155706	1 g	
	Couleur : rouge Texte : O	155596	1 g	
	Couleur : noire Texte : O	155783	1 g	
	Couleur : noire Texte : I O	155771	1 g	
	Couleur : bleue Plaque vierge sans texte	155911	1 g	
	Couleur : jaune Plaque vierge sans texte	155914	1 g	
	Couleur : rouge Plaque vierge sans texte	155897	1 g	
	Couleur : verte Plaque vierge sans texte	155901	1 g	
	Couleur : blanche Plaque vierge sans texte	155908	1 g	
	Couleur : noire Plaque vierge sans texte	155905	1 g	
<b>Kit de conversion pour commutateur à clé</b>				
	Pièce de codage, 1 x rouge, 1 x jaune	155403	1 g	
	Pièce de codage, 1 x vert, 1 x rouge	155432	1 g	
	Pièce de codage, 2 x jaune	155373	1 g	



# Boutons-poussoirs de commande / interrupteurs

Série 8003 pour montage encastré, borne à fiche avec câble de raccordement et chambre de connexion, pour applications ATEX / IECEx et NEC® / CE Code

STAHL

E4

Plan d'encombrement (toutes les dimensions sont en mm [pouces]) – sous réserve de modifications

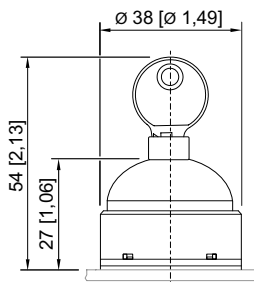
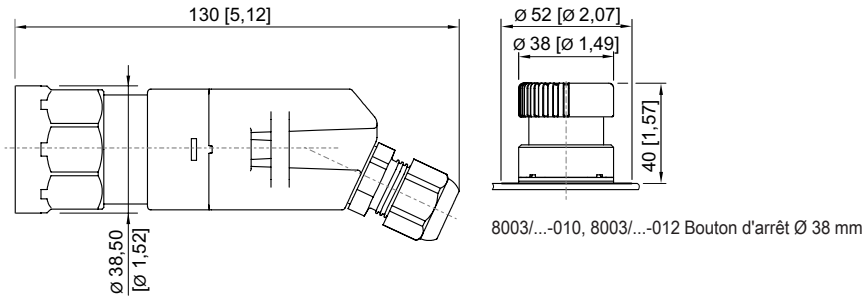

8003/...-008 Commutateur à clé

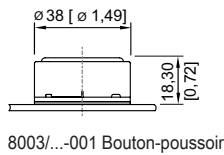

8003/...-001 Bouton-poussoir

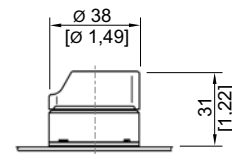

8003/...-726 Poignée rotative

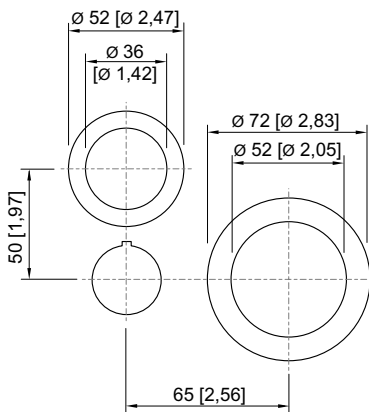
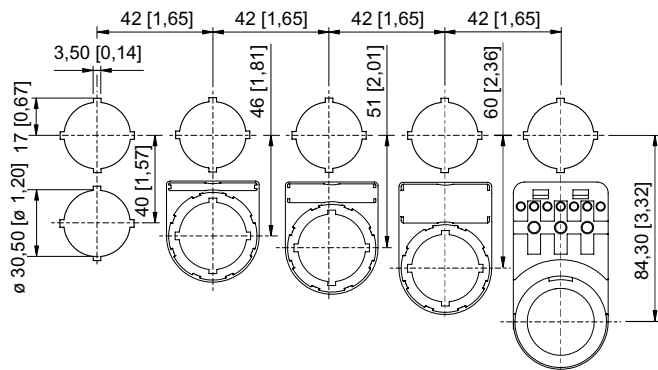

Image de découpe

8003/...-009, 8003/...-010, 8003/...-015 Cotes modulaires de montage pour boutons d'arrêt d'urgence



Cotes modulaires de montage avec / sans étiquette de signalisation supplémentaire