

8595/1-CS1-S-S25-00E N° d'art. 286607



- Maniement simple grâce à la technologie Hot Swap
- Nombreuses possibilités d'application grâce à la construction modulaire
- Conditions d'utilisation les plus extrêmes en atmosphère explosible
- Connexion fiable de données et de signaux ou alimentations de puissance
- Branchement et débranchement simples grâce au maniement à une main

MY R. STAHL 8595F



Les fiches miniCON de la série 8595/1, antidéflagrantes et avec jusqu'à 8 pôles, de R. STAHL sont votre liaison 100 % sécurité ! Les fiches disponibles dans un plastique et un acier inoxydable haut de gamme convainquent par leur fiabilité dans des applications variées. La capacité de coupure Hot Swap permet de débrancher et de rebrancher en toute fiabilité et toute sécurité des alimentations en tension et signaux de sécurité intrinsèque jusqu'à 500 V/16 A – sans permis feu. Les miniCON conçues pour des sections de conducteur de 0,25 mm<sup>2</sup> à 2,5 mm<sup>2</sup> sont disponibles dans les formes de construction fiche de connecteur et prise de courant à bride, pour le raccordement direct de conducteurs ou l'installation de dispositifs. Les nouvelles fiches destinées aux atmosphères explosibles des zones 1 et 21 sont particulièrement convaincantes grâce à une construction modulaire et des composants agencés logiquement pour un montage clair et rapide. Le maniement breveté ne nécessitant qu'une seule main rend possible une connexion rapide des fiches associées qui peuvent être définies par l'installateur pour jusqu'à trois applications grâce à un codage intérieur.

## Caractéristiques techniques

### Protection contre les explosions

|   |                                  |
|---|----------------------------------|
| Champ d'application                                 | Union européenne (ATEX)<br>IECEX |
| Domaine d'application (zones)                       | 1<br>2<br>21<br>22               |
| Certificat IECEX gaz                                | IECEX EPS 20.0035X               |
| IECEX protection contre l'explosion de gaz          | Ex db eb IIC T6 / T5 Gb          |
| IECEX protection contre l'explosion de gaz 2        | Ex ia IIC T6 Ga                  |
| Certificat IECEX poussière                          | IECEX EPS 20.0035X               |
| IECEX protection contre l'explosion de poussières   | Ex tb IIIC T80 °C / T95 °C Db    |
| IECEX protection contre l'explosion de poussières 2 | Ex ia IIIC T80 °C Da             |
| Certificat ATEX gaz                                 | EPS 20 ATEX 1075 X               |
| ATEX protection contre l'explosion de gaz           | ⊕ II 2 G Ex db eb IIC T6 / T5 Gb |
| ATEX protection contre l'explosion de gaz 2         | ⊕ II 1 G Ex ia IIC T6 Ga         |

8595/1-CS1-S-S25-00E N° d'art. 286607

**Protection contre les explosions**

|  |  |
|--|--|
| Certificat ATEX poussière                          | EPS 20 ATEX 1075 X                     |
| ATEX protection contre l'explosion de poussières   | ⊕ II 2 D Ex tb IIIC T80 °C / T95 °C Db |
| ATEX protection contre l'explosion de poussières 2 | ⊕ II 1 D Ex ia IIIC T80 °C Da          |
| Certificats  | ATEX (EPS), IECEx (EPS)                |
| Certificat de conformité                           | ATEX (EUK)                             |

**Caractéristiques électriques**

|                                    |                |
|------------------------------------|----------------|
| Tension assignée d'emploi AC       | 500 V          |
| Tension assignée d'emploi DC       | max. 110 V     |
| Tolérance de tension               | +10 %          |
| Tension assignée d'isolement       | 690 V          |
| Courant de service assigné avec AC | 16 A           |
| Courant de service assigné avec DC | 8 A            |
| Courant de service assigné avec DC | 16 A           |
| Nombre de pôles                    | 7 P + PE / 8 P |
| Gamme de fréquences AC             | 50 – 60 Hz     |

**Données spécifiques au dispositif**

|  |         |
|--|---------|
| Fusible de puissance avec protection thermique | 25 A GL |
| Fusible de puissance sans protection thermique | 16 A GL |

**Conditions ambiantes**

|                      |                    |
|----------------------|--------------------|
| Température ambiante | -60 °C ... +75 °C  |
| Température ambiante | -76 °F ... +167 °F |

**Caractéristiques mécaniques**

|                                      |                               |
|--------------------------------------|-------------------------------|
| Version                              | Prise de courant à bride Ex e |
| Degré de protection (IP) (CEI 60529) | IP66<br>IP67                  |
| Degré de protection IP (CEI 60079)   | IP64                          |
| Élément de base                      | Prolongateur                  |
| Matériau du boîtier                  | Acier inoxydable 1.4404       |
| Type de contact                      | Contact femelle               |
| Section de raccordement              | 2.5 mm <sup>2</sup>           |
| Section de raccordement 2            | 1.5 mm <sup>2</sup>           |
| Section de raccordement AWG          | AWG14                         |
| Section de raccordement AWG2         | AWG16                         |
| Filetage de raccordement             | M32 x 1,5                     |
| Résistance aux chocs (CEI 60079)     | 7 J                           |
| Codage                               | 1-3, librement sélectionnable |
| Joint                                | Silicone                      |
| Poids                                | 400 g                         |
| Poids                                | 0,88 lb                       |

**Montage / Installation**

|                        |        |
|------------------------|--------|
| Type de raccordement   | sertir |
| Type de raccordement 2 | souder |

8595/1-CS1-S-S25-00E N° d'art. 286607

### Composants

|                             |     |
|-----------------------------|-----|
| Capot de protection présent | Oui |
|-----------------------------|-----|

### Dessins techniques – sous réserve de modifications

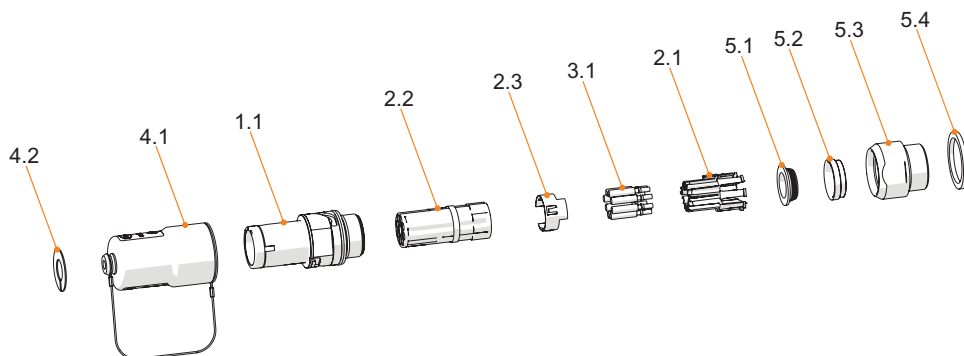

- 4.2 Disque de codage
- 4.1 Capot de protection
- 1.1 Élément de base prolongateur
- 2.2 Corps isolant
- 2.3 Contact PE (uniquement sur la version en métal)
- 3.1 Contacts
- 2.1 Support pour contact
- 5.1 Anneau de mise à la terre
- 5.2 Clavette
- 5.3 Adaptateur Ex e
- 5.4 Joint

### Plan d'encombrement (toutes les dimensions sont en mm [pouces]) – sous réserve de modifications

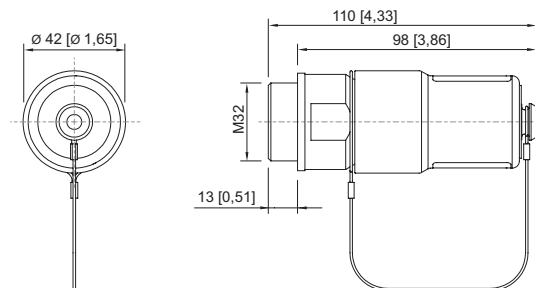

8595/1 Prise de courant à bride Ex e

### Accessoires

#### CEM/Blindage



Pour réaliser une connexion conforme CEM de câbles tressés, blindés ou armés.

N° d'art.

307512

#### Fiche





Matériau du boîtier : Plastique  
 Type de contact : Contact mâle  
 Section de raccordement : 2,5 mm<sup>2</sup>  
 Nombre de pôles : 7 P + PE / 8 P  
 Type de raccordement : sertir

N° d'art.

286554

8595/1-CS1-S-S25-00E N° d'art. 286607

|  |   |        |
|--|---|--------|
|  | Matériau du boîtier : Plastique<br>Type de contact : Contact mâle<br>Section de raccordement : 2,5 mm <sup>2</sup><br>Nombre de pôles : 7 P + PE / 8 P<br>Type de raccordement : sertir               | 286555 |
|  | Matériau du boîtier : Acier inoxydable 1.4404<br>Type de contact : Contact mâle<br>Section de raccordement : 2,5 mm <sup>2</sup><br>Nombre de pôles : 7 P + PE / 8 P<br>Type de raccordement : sertir | 286593 |
|  | Matériau du boîtier : Acier inoxydable 1.4404<br>Type de contact : Contact mâle<br>Section de raccordement : 2,5 mm <sup>2</sup><br>Nombre de pôles : 7 P + PE / 8 P<br>Type de raccordement : sertir | 286594 |

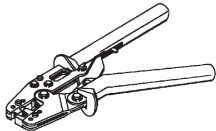
| Pince à sertir   |  | N° d'art. |
|--|--|-----------|
|  | pour toutes les versions avec raccordement par sertissage 0,14 ... 6 mm <sup>2</sup> | 295689    |

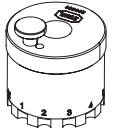
| Positionneurs pour contacts industriels tournés                                    |  | N° d'art. |
|--|--|-----------|
|  | Le choix du positionneur de contact dépend des contacts à sertir devant être traités.<br>- positionnement exact du contact à sertir pendant le processus de sertissage<br>- résultat de sertissage sûr et reproductible<br>- adapté aux contacts miniCON | 299586    |

| Adaptateur   |   | N° d'art. |
|--|---|-----------|
|  | KIT 8595 Adaptateur acier inoxydable, M20 x 1,5<br>Pour installation dans un boîtier Ex e | 304565    |
|  | KIT 8595 Adaptateur acier inoxydable, M25 x 1,5<br>Pour installation dans un boîtier Ex e | 304567    |
|  | KIT 8595 Adaptateur acier inoxydable, M32 x 1,5<br>Pour installation dans un boîtier Ex e | 286166    |

| Contact femelle  |  | N° d'art. |
|--|--|-----------|
|  | KIT 8595 Contacts femelles (2,5 mm <sup>2</sup> ) 8 pièces | 286154    |

| Disques de codage  |   | N° d'art. |
|--|---|-----------|
|  | KIT Disques de codage 8595 quatre couleurs, sans inscription<br>Inscription spécifique au client disponible sur demande | 289939    |

| Réducteur  |   | N° d'art. |
|--|---|-----------|
|  | CMP-737DR Réducteur M32 x 1,5 - M20 x 1,5<br>Acier inoxydable | 281583    |
|  | CMP-737DR Réducteur M32 x 1,5 - M25 x 1,5<br>Acier inoxydable | 281586    |

8595/1-CS1-S-S25-00E N° d'art. 286607

### Pièces de rechange

**Contre-écrou, laiton nickelé (-60 ... +75 °C)**

**Pour fixer les entrées de câbles dans les trous de passage**

**N° d'art.**



Matériau : laiton nickelé 1 pièce  
Taille de filetage : M32

110869

**Support pour contact femelle**

**N° d'art.**



KIT 8595 Insert contact femelle + PE

286146

**Capot de protection**

**N° d'art.**



KIT 8595 Capot de protection accouplement (femelle)  
Y compris KIT Disques de codage 8595 quatre couleurs, sans inscription

286159

Sous réserve de modifications des caractéristiques techniques, dimensions, poids, types de construction et possibilités de livraison.  
Les figures n'ont qu'une valeur indicative.