



- 6 tailles de base du boîtier, hublots disponibles en option
- Homologations internationales, plage de température élargie, boîtier en alliage léger résistant à l'eau de mer
- Boîtier vide
- Introductions spécifiques au client disponibles sur demande
- Pour une utilisation en Class I, Div. 1 et 2

MY R. STAHL 8265K



Les boîtiers Ex d de la série 8265 de R. STAHL sont des boîtiers vides antidéflagrants et protégés contre les explosions de poussières avec une homologation mondiale. La grande ouverture du couvercle permet un accès plus facile pour le montage et l'entretien des composants à l'intérieur du boîtier. Le couvercle est également disponible avec un hublot. R. STAHL peut installer différents équipements dans le boîtier, y compris des composants anti-arc et anti-étincelles, selon les besoins du client. Renseignez-vous auprès de votre R. STAHL pour savoir si l'équipement que vous souhaitez peut être monté dans le boîtier.

Caractéristiques techniques

Protection contre les explosions

Domaine d'application (zones)	1 2 21 22
Certificat IECEx gaz	IECEx PTB 07.0027 U
IECEx protection contre l'explosion de gaz	Ex db eb IIC Gb
Certificat IECEx poussière	IECEx PTB 07.0027 U
IECEx protection contre l'explosion de poussières	Ex tb IIIC Db
Certificat ATEX gaz	PTB 06 ATEX 1023 U
ATEX protection contre l'explosion de gaz	Ex II 2 G Ex db eb IIC Gb
Certificat ATEX poussière	PTB 06 ATEX 1023 U
ATEX protection contre l'explosion de poussières	Ex II 2 D Ex tb IIIC Db
Certificat ULus	E307783
Marquage ULus	Class I, Div. 1, Groups A,B,C,D Class II,III, Div. 1, E, F, G Class I, Zone 1, Group IIC Enclosure Type 3, 4, 4X
Certificat cUL	E307783
Marquage cUL	Class I, Zone 1, Group IIC Class I, Div. 1, Groups A,B,C,D Class II,III, Div. 1, E, F, G Enclosure Type 3, 4, 4X
Marquage Avis	également pour l'installation dans les Class I, II et III, Div. 2

8265/66-0000 N° d'art. 202091

Protection contre les explosions

Certificats ATEX (PTB), Canada / États-Unis (UL), Canada (CSA), États-Unis (UL), IECEx (PTB)

Conditions ambiantes

Température ambiante -25 °C ... +50 °C

Température ambiante -13°F ... +122°F

Caractéristiques mécaniques

Degré de protection (IP) IP54

Degré de protection avis IP66 avec joint torique en silicone

Type de boîtier (NEMA250) 3, 4, 4X

Matériau du boîtier Aluminium, exempt de cuivre, résistant à l'eau de mer

Couleur de boîtier sans

Plage de serrage max. 120 mm²

Couvercle fermé

Forme de construction sans entrée

Largeur 335 mm

Largeur pouces 13,19 in

Hauteur 281 mm

Hauteur en pouces 11,06 in

Longueur 335 mm

Longueur en pouce 13,19 in

Diamètre 410 mm

Diamètre en pouces 16,14 in

Taille de boîtier 6

Poids 27.8 kg

Poids 61,35 lb

Plan d'encombrement (toutes les dimensions sont en mm [pouces]) – sous réserve de modifications

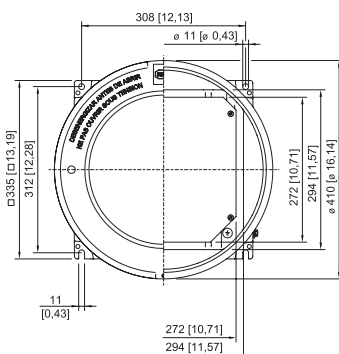
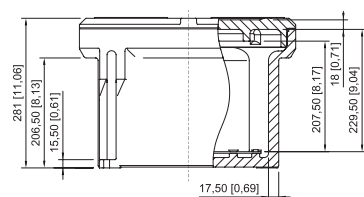

Boîtier taille 6 sans hublot

Accessoires

8265/66-0000 N° d'art. 202091

Couvercle sans hublot

N° d'art.



Boîtier : 8265/6-0000

143476

Support rail DIN

N° d'art.

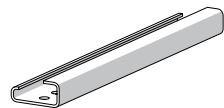

G32 Longueur : 280 mm [11,02 in]
pour boîtier taille 6

166450

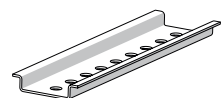

TS35 Longueur : 280 mm [11,02 in]
pour boîtier taille 6

166449

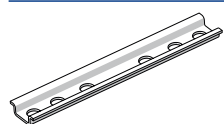

TS15 Longueur : 280 mm [11,02 in]
pour boîtier taille 6

166448



N° d'art.

316182

Vis sans tête

N° d'art.

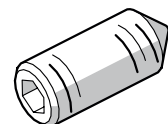

M5x16-A2 avec six pans creux et pointe

110216

Pièces de rechange

Joint torique

N° d'art.

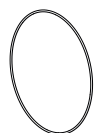

Silicone, pour boîtier taille 6

305633

Sous réserve de modifications des caractéristiques techniques, dimensions, poids, types de construction et possibilités de livraison.
Les figures n'ont qu'une valeur indicative.