



- 6 tailles de base du boîtier, hublots disponibles en option
- Homologations internationales, plage de température élargie, boîtier en alliage léger résistant à l'eau de mer
- Boîtier vide
- Introductions spécifiques au client disponibles sur demande
- Pour une utilisation en Class I, Div. 1 et 2

MY R. STAHL 8265K



Les boîtiers Ex d de la série 8265 de R. STAHL sont des boîtiers vides antidéflagrants et protégés contre les explosions de poussières avec une homologation mondiale. La grande ouverture du couvercle permet un accès plus facile pour le montage et l'entretien des composants à l'intérieur du boîtier. Le couvercle est également disponible avec un hublot. R. STAHL peut installer différents équipements dans le boîtier, y compris des composants anti-arc et anti-étincelles, selon les besoins du client. Renseignez-vous auprès de votre R. STAHL pour savoir si l'équipement que vous souhaitez peut être monté dans le boîtier.

Caractéristiques techniques

Protection contre les explosions

Domaine d'application (zones)	1 2 21 22
Certificat IECEx gaz	IECEx PTB 07.0027 U
IECEx protection contre l'explosion de gaz	Ex db eb IIC Gb
Certificat IECEx poussière	IECEx PTB 07.0027 U
IECEx protection contre l'explosion de poussières	Ex tb IIIC Db
Certificat ATEX gaz	PTB 06 ATEX 1023 U
ATEX protection contre l'explosion de gaz	Ex II 2 G Ex db eb IIC Gb
Certificat ATEX poussière	PTB 06 ATEX 1023 U
ATEX protection contre l'explosion de poussières	Ex II 2 D Ex tb IIIC Db
Certificat ULus	E307783
Marquage ULus	Class I, Div. 1, Groups A,B,C,D Class II,III, Div. 1, E, F, G Class I, Zone 1, Group IIC Enclosure Type 3, 4, 4X
Certificat cUL	E307783
Marquage cUL	Class I, Zone 1, Group IIC Class I, Div. 1, Groups A,B,C,D Class II,III, Div. 1, E, F, G Enclosure Type 3, 4, 4X
Marquage Avis	également pour l'installation dans les Class I, II et III, Div. 2

8265/65-0000 N° d'art. 211128

Protection contre les explosions

Certificats ATEX (PTB), Canada (CSA), États-Unis (UL), IECEx (PTB)

Conditions ambiantes

Température ambiante -25 °C ... +50 °C

Température ambiante -13°F ... +122°F

Caractéristiques mécaniques

Degré de protection (IP) IP54

Degré de protection avis IP66 avec joint torique en silicone

Type de boîtier (NEMA250) 3, 4, 4X

Matériau du boîtier Aluminium, exempt de cuivre, résistant à l'eau de mer

Couleur de boîtier sans

Plage de serrage max. 120 mm²

Couvercle fermé

Forme de construction sans entrée

Largeur 285 mm

Largeur pouces 11,22 in

Hauteur 230 mm

Hauteur en pouces 9,06 in

Longueur 285 mm

Longueur en pouce 11,22 in

Diamètre 348 mm

Diamètre en pouces 13,7 in

Taille de boîtier 5

Poids 18,3 kg

Poids 40,34 lb

Plan d'encombrement (toutes les dimensions sont en mm [pouces]) – sous réserve de modifications

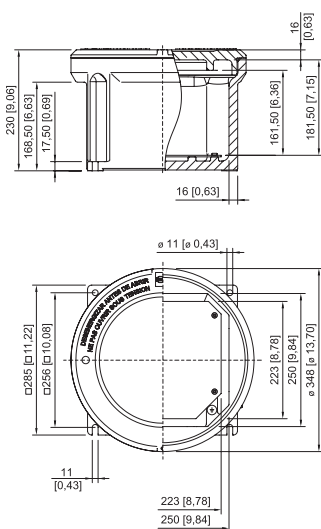

Boîtier taille 5 sans hublot

Accessoires

Couvercle sans hublot

N° d'art.

8265/65-0000 N° d'art. 211128

	Boîtier : 8265/5-0000	143474
--	-----------------------	--------

Support rail DIN

N° d'art.

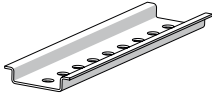
	TS35 Longueur : 218 mm [8,58 in] pour boîtier taille 5	212426
--	---	--------

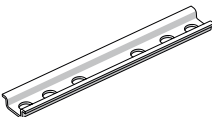
	TS15 Longueur : 218 mm [8,58 in] pour boîtier taille 5	212427
--	---	--------

N° d'art.

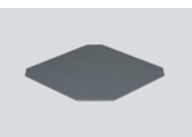
		316181
--	--	--------

Vis sans tête

N° d'art.

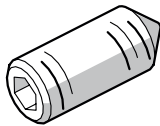
	M5x16-A2 avec six pans creux et pointe	110216
--	--	--------

Clé à douille

N° d'art.

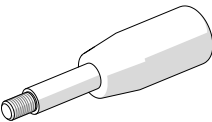
	pour ouvrir le couvercle du boîtier pour les boîtiers 5, 6 2 clés à douille sont nécessaires	221927
--	---	--------

Pièces de rechange

Joint torique

N° d'art.

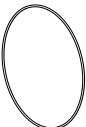
	Silicone, pour boîtier taille 5	305632
--	---------------------------------	--------

Sous réserve de modifications des caractéristiques techniques, dimensions, poids, types de construction et possibilités de livraison.
Les figures n'ont qu'une valeur indicative.