



- Utilisable dans les zones 1, 2, 21 et 22
- 2 tubes fluorescents : 18 W, 36 W
- Avec test de fonctionnement hebdomadaire et test annuel de la durée d'éclairage de secours

MY R. STAHL 6009A



Le luminaire de sécurité de la série EXLUX 6009 est utilisé pour l'éclairage de sécurité ; il est léger et nécessite un entretien minimal. La batterie présente dans le boîtier externe fournit l'alimentation de l'éclairage de secours pendant 1,5 ou 3 heures ; en cas de défaut d'une lampe, le luminaire passe à la lampe intacte. Lors de l'ouverture du verrouillage central, le luminaire est désactivé en standard sur tous les pôles.

Caractéristiques techniques

Protection contre les explosions

Version Ex	Oui
Domaine d'application (zones)	1, 2, 21, 22
Certificat IECEX gaz	IECEX PTB 13.0059
Certificat IECEX gaz	IECEX PTB 13.0059
IECEX protection contre l'explosion de gaz	Ex db eb mb IIC T4 Gb
Certificat IECEX poussière	IECEX PTB 13.0059
IECEX protection contre l'explosion de poussières	Ex tb IIIC T80 °C Db
Certificat ATEX gaz	PTB 13 ATEX 2015
Certificat ATEX gaz	PTB 13 ATEX 2015
ATEX protection contre l'explosion de gaz	Ex II 2 G Ex db eb mb IIC T4 Gb
Certificat ATEX poussière	PTB 13 ATEX 2015
ATEX protection contre l'explosion de poussières	Ex II 2 D Ex tb IIIC T80 °C Db
Certificats et homologations	ATEX IECEX ship approval (DNV GL)
Certificats	ATEX (PTB), IECEX (PTB)
Homologation marine	DNV

Caractéristiques électriques

Tension assignée d'emploi AC	220 ... 240 V
Version de batterie	Batterie NiCd, étanche au gaz
Tension de service batterie	6 V
Capacité de la batterie	7 Ah
Fonction autotest	avec (standard)

Caractéristiques électriques

Gamme de fréquences	50 – 60 Hz
---------------------	------------

Données photométriques

Nombre de lampes	2
Puissance de lampe	36 W
Lampe	Culot de lampe G13
Efficacité lumineuse	0 lm/W
Flux lumineux du luminaire	0 lm
Durée de fonctionnement	Fonct.éclair.secours 1,5/3 h
Mode d'éclairage de secours	Éclairage permanent ou éclairage de disponibilité
Puissance lumineuse de l'éclairage de secours	30 % - 3 h 60 % - 1,5 h

Conditions ambiantes

Température ambiante	-30 °C ... +50 °C Avis de câblage traversant maximum 3x16 A -30 °C ... +55 °C Avis de câblage traversant 2 maximum 3x8 A
----------------------	---

Caractéristiques mécaniques

Version	Modèle standard
Degré de protection IP (CEI 60598)	IP66 / IP67
Classe	I (avec raccord PE intérieur)
Matériau du boîtier	Résine polyester, renforcé de fibres de verre
Couleur de boîtier	gris clair (RAL 7035)
Matériau de joint	Silicone
Sans silicone	Avec Silicone
Matériau de vasque	Polycarbonate
Bornier installé	PE + N + L1 + L2 + L3 + L´
Borne de connexion unifilaire maximum	6 mm ²
Borne de connexion à fils fins maximum	4 mm ²
Fermeture de luminaire	Verrouillage central , pour actionnement de clé à douille
Type de câble de raccordement	à fils fins unifilaire
Taille	4
Largeur	183,5 mm
Hauteur	125 mm
Longueur	1467 mm
Résistance aux chocs (CEI 62262)	IK10
Poids	21,27 lb
Extinction du luminaire	Coupure sur tous les pôles

Composants

Plaque taraudée	2x plastique
Ballast	6043/792-201
Câblage traversant	avec 6 conducteurs 2,5 mm ²
Version de batterie	Batterie NiCd, étanche au gaz
Perçages	3 x M25
Presse-étoupes	2 x M25 Ø 7 ...
Matériau presse-étoupe	Polyamide noir
Bouchon obturateur	2 x M25 x 1,5

Composants

Matériau de bouchon obturateur	Polyamide noir
Accessoires	joint

Plan d'encombrement (toutes les dimensions sont en mm [pouces]) – sous réserve de modifications

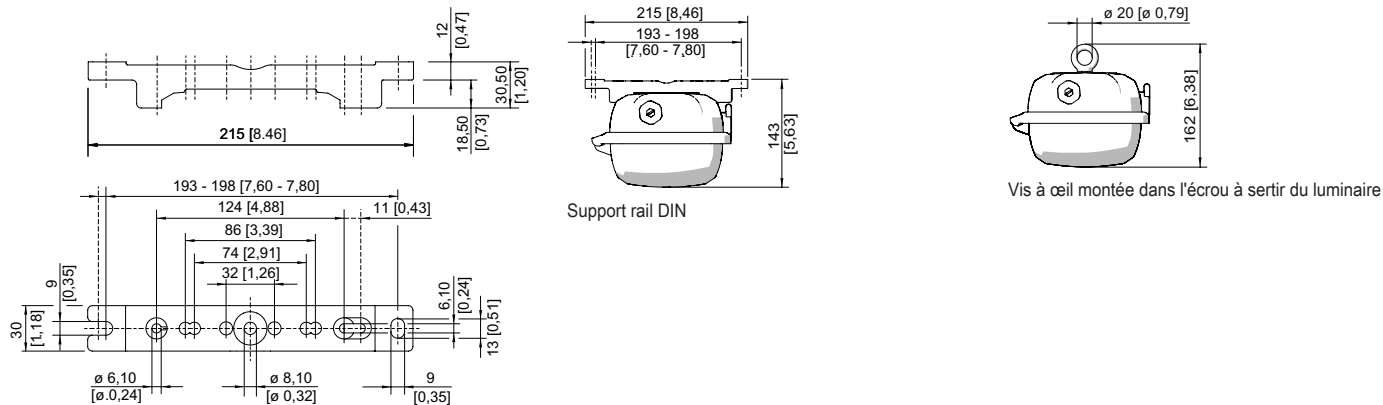

Support rail DIN

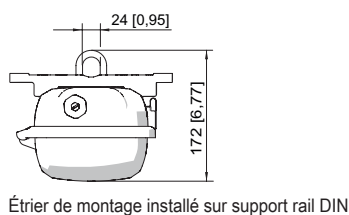

Étrier de montage installé sur support rail DIN

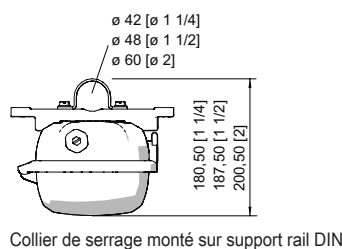

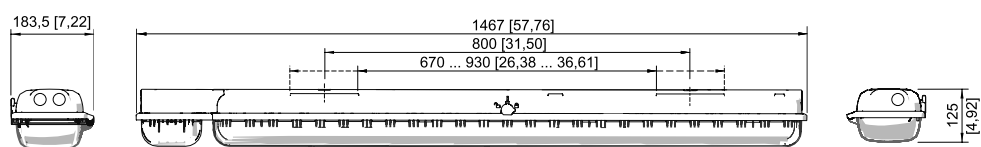
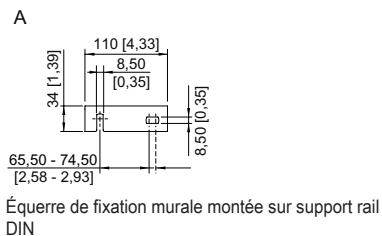
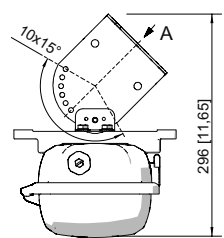

Collier de serrage monté sur support rail DIN



Taille 4

Accessoires

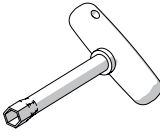
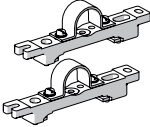
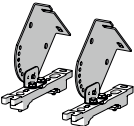
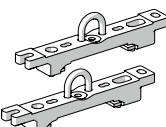
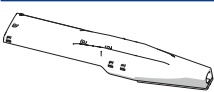
Bouchon respirateur		N° d'art.
	Filetage : M25 x 1,5 (1 pièce) ; à monter dans des luminaires ; en acier inoxydable, sans contre-écrou	296608

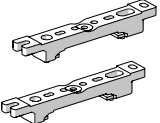
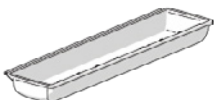
Clé à douille		N° d'art.
	M8/ouverture de clé 13 ; pour actionner le verrouillage central	222430
Collier de serrage		N° d'art.
	R 1 1/2" ; avec support rail DIN pour écartement de montage variable ; matériau : acier inoxydable ; 1 paire	222459
	R 1 1/4" ; avec support rail DIN pour écartement de montage variable ; matériau : acier inoxydable ; 1 paire	222458
	R 2" ; avec support rail DIN pour écartement de montage variable ; matériau : acier inoxydable ; 1 paire	222460
Équerre de fixation murale et au plafond		N° d'art.
	Montage sur support rail DIN pour espacement de montage variable ; matériau : acier inoxydable ; lampe pivotant par incréments de 15° ; 1 paire	222827
Étrier de montage		N° d'art.
	Étriers d'accrochage montés sur rail de montage pour écartement variable, 1 paire	222456
Patin de mât		N° d'art.
	Pour un montage ultérieur sur les luminaires taille 2 et taille 4 complet avec pièces de montage (pour diamètre de tube 42 mm)	227512
Support pour vasque du luminaire		N° d'art.
	La sécurité antichute du couvercle du luminaire empêche toute chute accidentelle du couvercle après ouverture du luminaire.	226791
Support rail DIN		N° d'art.
	Pour écartement de montage variable, 1 paire	222826
Vasque		N° d'art.
	Pour luminaire de taille 4 (diffus), en cas d'utilisation sur un luminaire de sécurité à alimentation individuelle, la visibilité de la LED de signalisation peut être limitée	276670

Éclairage

Luminaire de sécurité pour tubes fluorescents

GRP

6009/542-9617-1611-71 N° d'art. 225725

STAHL

Vis à anneau de levage

N° d'art.



M8, se monte directement dans les écrous à sertir ; 1 paire

115736

Pièces de rechange

Bloc batterie

N° d'art.

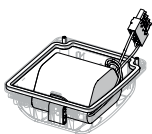

Couvercle de batterie avec batterie intégrée. Batterie NiCd, étanche au gaz ; 7 Ah / 6 V

223532

Douille

N° d'art.

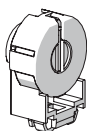

Douille Ex e G13 pour luminaires à tubes fluorescents T8 pour une utilisation en zone 1

117252

Élément de contact

N° d'art.

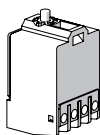

Élément de commutation 8080/1-3-L, 2 NF

132527

Tubes fluorescents

N° d'art.

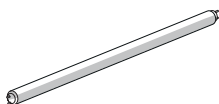

36 W, 3 350 lm

108951

Vasque

N° d'art.

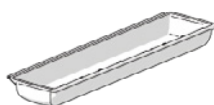

Pour luminaire taille 4

222428

Sous réserve de modifications des caractéristiques techniques, dimensions, poids, types de construction et possibilités de livraison.
Les figures n'ont qu'une valeur indicative.