



- Utilisable dans les zones 2, 21 et 22
- Avec test de fonctionnement hebdomadaire et test annuel de la durée d'éclairage de secours

MY R. STAHL 6409A



Le luminaire de sécurité de la série EXLUX 6409 est utilisé pour l'éclairage de sécurité ; il est léger et nécessite un entretien minimal. La batterie externe fournit l'alimentation de l'éclairage de secours pendant 1,5 ou 3 heures ; en cas de défaut d'une lampe, le luminaire passe à la lampe intacte et le circuit de la batterie est désactivé à l'ouverture du luminaire ou du boîtier de batterie. Le boîtier du luminaire stable en plastique offre une ouverture facile grâce au verrouillage central très pratique.

Caractéristiques techniques

Protection contre les explosions

Version Ex	Oui
Domaine d'application (zones)	2 21 22
Certificat IECEx gaz	IECEX PTB 14.0043
IECEX protection contre l'explosion de gaz	Ex db ec mb IIC T4 Gc
Certificat IECEx poussière	IECEX PTB 14.0043
IECEX protection contre l'explosion de poussières	Ex tc / tb IIIC T80 °C Dc
Certificat ATEX gaz	PTB 14 ATEX 2022
ATEX protection contre l'explosion de gaz	⊕ II 3 G Ex db ec mb IIC T4 Gc
Certificat ATEX poussière	PTB 14 ATEX 2022
ATEX protection contre l'explosion de poussières	⊕ II 3 D Ex tc / tb IIIC T80 °C Dc
Certificats et homologations	ATEX IECEX
Certificats	ATEX (PTB), IECEx (PTB)

Caractéristiques électriques

Tension assignée d'emploi AC	220 ... 240 V
Version de batterie	Batterie NiCd, étanche au gaz
Tension de service batterie	6 V
Capacité de la batterie	7 Ah
Fonction autotest	avec (standard)
Gamme de fréquences	50 – 60 Hz

Données photométriques

Nombre de lampes	2
Puissance de lampe	18 W
Lampe	Culot de lampe G13
Efficacité lumineuse	0 lm/W
Flux lumineux du luminaire	0 lm
Durée de fonctionnement	Fonctionnement en éclairage de secours 1,5/3 h
Mode d'éclairage de secours	Éclairage permanent ou éclairage de disponibilité
Puissance lumineuse de l'éclairage de secours	100 % - 1,5 h 60 % - 3 h

Conditions ambiantes

Température ambiante	-30 °C ... +55 °C
----------------------	-------------------

Caractéristiques mécaniques

Version	Modèle standard
Degré de protection IP (CEI 60598)	IP66 / IP67
Classe	I (avec raccord PE intérieur)
Matériau du boîtier	Résine polyester, renforcé de fibres de verre
Couleur de boîtier	gris clair (RAL 7035)
Matériau de joint	Silicone
Absence de silicone	Avec Silicone
Matériau de vasque	Polycarbonate
Bornier installé	PE + N + L1 + L2 + L3 + L´
Borne de connexion unifilaire maximum	6 mm ²
Borne de connexion à fils fins maximum	4 mm ²
Type de câble de raccordement	unifilaire à fils fins
Taille	2
Largeur	183,5 mm
Hauteur	125 mm
Longueur	857 mm
Résistance aux chocs (CEI 62262)	IK10
Poids	7.3 kg
Poids	16,09 lb
Extinction du luminaire	batterie seulement

Composants

Plaque taraudée	2x acier inoxydable
Ballast	6043/792-201
Câblage traversant	sans
Version de batterie	Batterie NiCd, étanche au gaz
Perçages	3 x M20
Presse-étoupes	à commander comme accessoire
Bouchon obturateur	à commander comme accessoire
Accessoires	sans

Éclairage

Luminaire de sécurité pour tubes fluorescents

GRP

6409/522-9007-1622-7 N° d'art. 240870



Plan d'encombrement (toutes les dimensions sont en mm [pouces]) – sous réserve de modifications

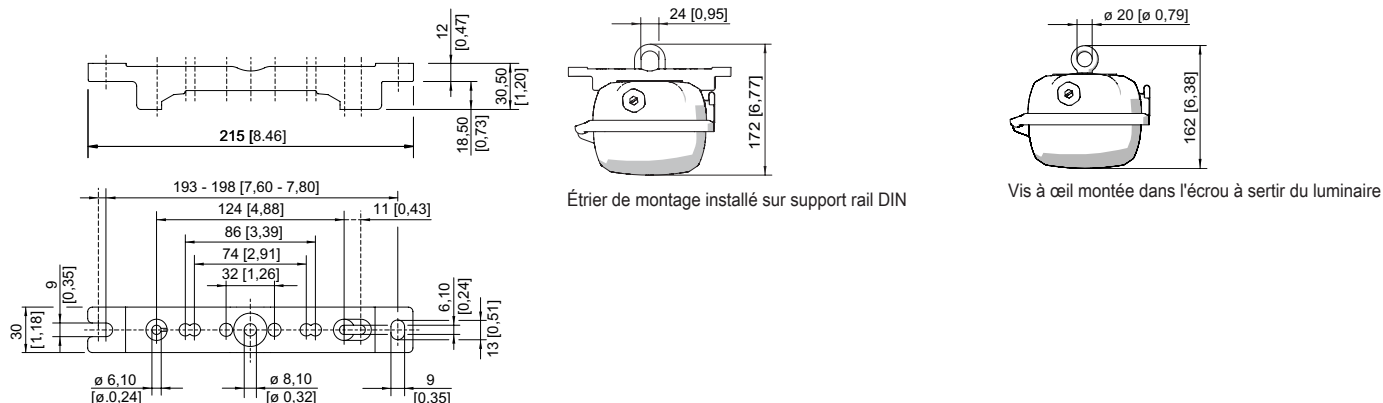

Support rail DIN

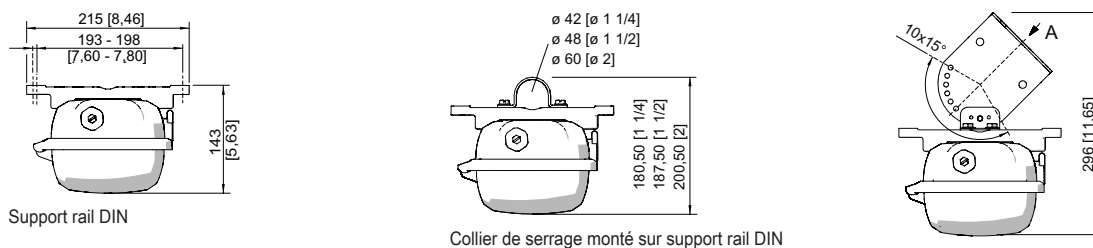

Support rail DIN

Collier de serrage monté sur support rail DIN

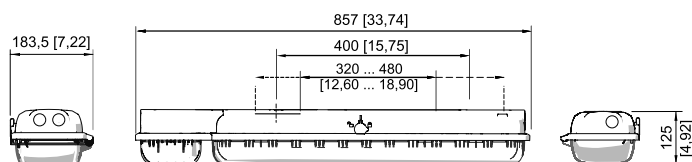
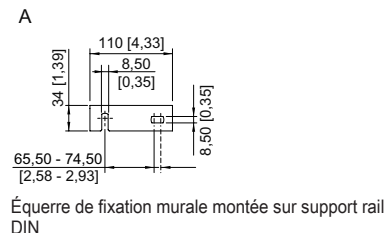

Taille 2

Accessoires

Bouchon respirateur

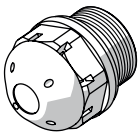
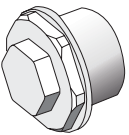
		N° d'art.
	Filetage : M25 x 1,5 (20 pièces) ; à installer dans des luminaires ; en GRP, sans contre-écrou	138576
	Filetage : M25 x 1,5 (1 pièce) ; à monter dans des luminaires ; en acier inoxydable, sans contre-écrou	296608

Éclairage

Luminaire de sécurité pour tubes fluorescents

GRP

6409/522-9007-1622-7 N° d'art. 240870

STAHL

Clé à douille

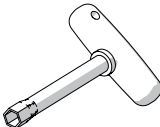
	M8/ouverture de clé 13 ; pour actionner le verrouillage central	N° d'art. 222430
--	--	---------------------

Collier de serrage

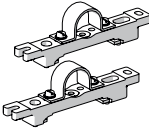
	R 1 1/2" ; avec support rail DIN pour écartement de montage variable ; matériau : acier inoxydable ; 1 paire	222459
	R 1 1/4" ; avec support rail DIN pour écartement de montage variable ; matériau : acier inoxydable ; 1 paire	222458
	R 2" ; avec support rail DIN pour écartement de montage variable ; matériau : acier inoxydable ; 1 paire	222460

Équerre de fixation murale et au plafond

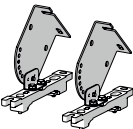
	Montage sur support rail DIN pour espacement de montage variable ; matériau : acier inoxydable ; lampe pivotant par incréments de 15° ; 1 paire	N° d'art. 222827
--	---	---------------------

Étrier de montage

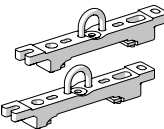
	Étriers d'accrochage montés sur rail de montage pour écartement variable, 1 paire	N° d'art. 222456
--	---	---------------------

Support pour vasque du luminaire

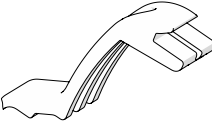
	La sécurité antichute du couvercle du luminaire empêche toute chute accidentelle du couvercle après ouverture du luminaire.	N° d'art. 226791
--	---	---------------------

Support rail DIN

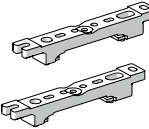
	Pour écartement de montage variable, 1 paire	N° d'art. 222826
--	--	---------------------

Vis à anneau de levage

	M8, se monte directement dans les écrous à sertir ; 1 paire	N° d'art. 115736
--	---	---------------------

Pièces de rechange

Bloc batterie

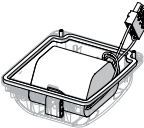
	Couvercle de batterie avec batterie intégrée. Batterie NiCd, étanche au gaz ; 7 Ah / 6 V	N° d'art. 223532
--	--	---------------------

Éclairage

Luminaire de sécurité pour tubes fluorescents

GRP

6409/522-9007-1622-7 N° d'art. 240870



Élément de contact

N° d'art.



Élément de commutation 8080/1-3-L, 2 NF

132527

Tubes fluorescents

N° d'art.

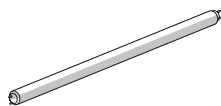

18 W, 1 350 lm

108952

Vasque

N° d'art.

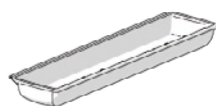

Pour luminaire taille 2

222427

Sous réserve de modifications des caractéristiques techniques, dimensions, poids, types de construction et possibilités de livraison.
Les figures n'ont qu'une valeur indicative.