

Appareils de signalisation



Appareil de signalisation lumineux Feu permanent à LED

Avec enveloppe antidéflagrante

FX15/C-D-060-C-EN-SF-A-ST-00-00-00 N° d'art. 247086



- Lampe : feu à éclat - XÉNON (5 J) / feu permanent - LED (6,5 W)
- Mode de protection : Ex d
- Classe de protection : IP66/IP67 (CEI 60529 / NEMA 4X)
- Boîtier en GRP résistant à la corrosion
- Grille de protection en acier inoxydable incluse
- 8 couleurs de lentilles de Fresnel amplificatrices de lumière peuvent être commandées
- Faible poids (2,25 kg)

WebCode FX15A



La gamme de produits FX15 fournit des signaux lumineux sous forme de feu permanent avec diode lumineuse ou feu à éclat avec éclat xénon 5 J. Le boîtier est en polyester renforcé de fibres de verre. La gamme de produits est conçue pour être utilisée dans des environnements présentant des risques d'explosion et des conditions rudes.

Caractéristiques techniques

Protection contre les explosions

Champ d'application	IECEX Union européenne (ATEX)
Domaine d'application (zones)	1 2 21 22
Certificat IECEX gaz	IECEX BAS 13.0003
IECEX protection contre l'explosion de gaz	Ex d IIC T6 Gb
Certificat IECEX poussière	IECEX BAS 13.0003
IECEX protection contre l'explosion de poussières	Ex tb IIIC T85 °C Db
Certificat ATEX gaz	Baseefa 13 ATEX 0006
ATEX protection contre l'explosion de gaz	⊕ II 2 G Ex d IIC T6 Gb
Certificat ATEX poussière	Baseefa 13 ATEX 0006
ATEX protection contre l'explosion de poussières	⊕ II 2 D Ex tb IIIC T85 °C Db
Certificats	ATEX (BAS), IECEX (BAS)

Classe de température

Température max. de surface T

Plage de température ambiante

T6 85 °C -60 °C ... +70 °C

...

...

Caractéristiques électriques

Tension assignée d'emploi DC	24 V
Puissance	3.3 W

Appareils de signalisation



Appareil de signalisation lumineux Feu permanent à LED

Avec enveloppe antidéflagrante

FX15/C-D-060-C-EN-SF-A-ST-00-00-00 N° d'art. 247086

Caractéristiques électriques

Tolérance	-10 – 10 %
-----------	------------

Données photométriques

Lampe	LED
-------	-----

Intensité lumineuse effective	72 cd
-------------------------------	-------

Flux lumineux	72 lm
---------------	-------

Conditions ambiantes

Température ambiante	-60 °C ... +70 °C (T6)
----------------------	------------------------

Température de service	-60 °C ... +50 °C
------------------------	-------------------

Caractéristiques mécaniques

Degré de protection (IP)	IP66
--------------------------	------

Degré de protection IP (CEI 60529)	IP66/IP67
------------------------------------	-----------

Matériau du boîtier	Polyester (GRP), renforcé de fibres de verre
---------------------	--

Couleur de boîtier	noir
--------------------	------

Matériau de joint	rouge Silicone 70
-------------------	-------------------

Matériau cabochon	Polycarbonate, prismatique
-------------------	----------------------------

Matériau de panier de protection	Acier inoxydable
----------------------------------	------------------

Borne de connexion unifilaire maximum	2,5 mm ²
---------------------------------------	---------------------

Borne de connexion à fils fins maximum	2,5 mm ²
--	---------------------

Type de câble de raccordement	unifilaire à fils fins
-------------------------------	---------------------------

Largeur	137 mm
---------	--------

Hauteur	239 mm
---------	--------

Longueur	148 mm
----------	--------

Couleur de lentille	Clair
---------------------	-------

Joint	Joint torique
-------	---------------

Poids	2,23 kg
-------	---------

Poids	4,92 lb
-------	---------

Montage / Installation

Type de raccordement	Borne à vis
----------------------	-------------

Matériau des pièces à fixer	Acier inoxydable
-----------------------------	------------------

Composants

Perçages	3 x M20
----------	---------

Presse-étoupes	à commander comme accessoire
----------------	------------------------------

Bouchon obturateur	3 x capot de protection contre la poussière
--------------------	---

Grille de protection	Oui
----------------------	-----

Appareils de signalisation

Appareil de signalisation lumineux Feu permanent à LED

Avec enveloppe antidéflagrante

FX15/C-D-060-C-EN-SF-A-ST-00-00-00 N° d'art. 247086



Dessins techniques – sous réserve de modifications

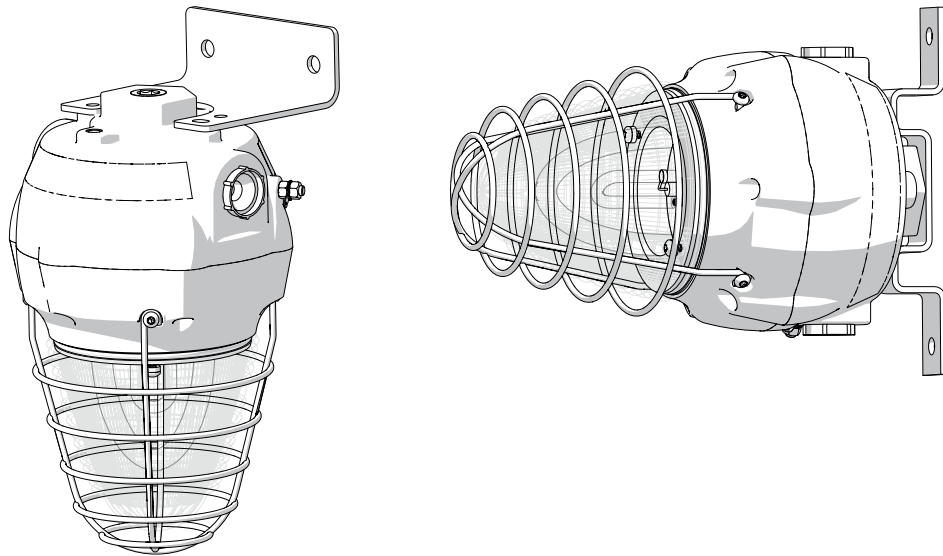

Plan d'encombrement (toutes les dimensions sont en mm [pouces]) – sous réserve de modifications

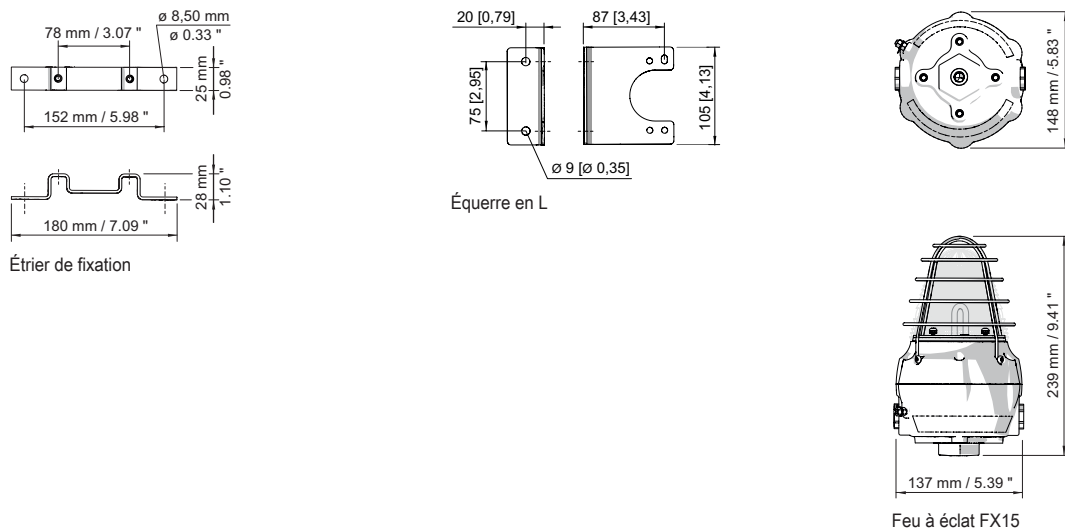

Appareils de signalisation



Appareil de signalisation lumineux Feu permanent à LED

Avec enveloppe antidéflagrante

FX15/C-D-060-C-EN-SF-A-ST-00-00-00 N° d'art. 247086

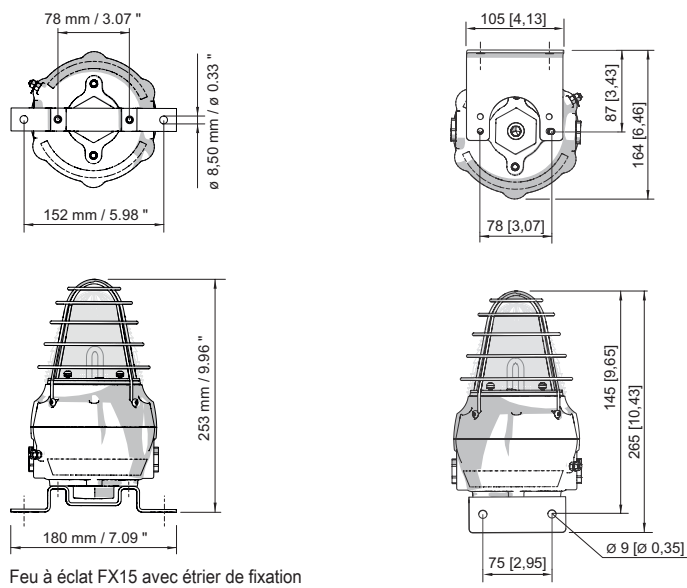





Feu à éclat FX15 avec étrier de fixation

Feu à éclat FX15 avec équerre en L

Accessoires

Presse-étoupe en métal

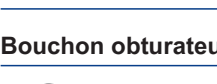
		N° d'art.
	Presse-étoupe Ex d et Ex e pour tous types de câbles non armés et câbles avec armure par tresse métallique (laiton nickelé) Type 20A2F, M20 x 1,5	243464
	Presse-étoupe Ex d et Ex e à masse de scellement pour tous types de câbles armés (SWA, tresse, feuillard) (laiton nickelé) Type 20PX2K, M20 x 1,5	109428
	Presse-étoupes Ex d et Ex e avec système d'étanchéité RapidEx pour tous types de câbles armés et câbles avec armure par tresse métallique (laiton nickelé) Type 20PX2K-REX, M20 x 1,5	246649
	Presse-étoupe Ex d et Ex e à masse de scellement pour tous types de câbles non armés et câbles avec armure par tresse métallique (laiton nickelé) Type 20PXSS2K, M20 x 1,5	109441
	Presse-étoupes Ex d et Ex e avec système d'étanchéité RapidEx pour tous types de câbles armés et câbles avec armure par tresse métallique (laiton nickelé) Type 20PXSS2K-REX, M20 x 1,5	246605
	Presse-étoupe Ex d et Ex e pour tous les types de câbles armés (SWA, tresse, feuillard) (laiton nickelé) avec un joint coulissant compensateur spécial (CDS) Type 20T3CDS, M20 x 1,5	246561

Bouchon obturateur

		N° d'art.
	Bouchon obturateur en acier inoxydable M20x1,5 avec six pans extérieurs	251101

Accessoires de montage

		N° d'art.
	Cornièr en L en acier inoxydable ; standard, voir les plans d'encombrement	221711



Appareils de signalisation

Appareil de signalisation lumineux Feu permanent à LED

Avec enveloppe antidéflagrante

FX15/C-D-060-C-EN-SF-A-ST-00-00-00 N° d'art. 247086

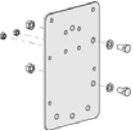

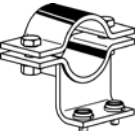
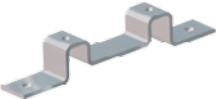
	Plaque d'adaptation pour fixation avec colliers de serrage (disponible pour FL6S, FX15, YL6S)	256519
	Pare-soleil, acier inoxydable (disponible pour FX15)	262077
	Collier de serrage, R 1 1/2"	120819
	Collier de serrage, R 1 1/4"	120812
	Collier de serrage, R 2"	120823
	Étrier de fixation, acier inoxydable (disponible pour FX15)	221712

Pièces de rechange

Flasque

N° d'art.

	Flasque, ATEX, clair (disponible pour FL6S, FX15, YL6S)	223578
--	---	--------

Lentille de Fresnel

N° d'art.

	Lentille de Fresnel bleue remplacement	292141
	Lentille de Fresnel rouge remplacement	292147

Sous réserve de modifications des caractéristiques techniques, dimensions, poids, types de construction et possibilités de livraison.
Les figures n'ont qu'une valeur indicative.