

8602C3-006-S .. MS4 N° d'art. 270414



- Bouton-poussoir, bouton-poussoir coup de poing, bouton coup de poing à clé, bouton d'arrêt, bouton-poussoir double et bouton-poussoir lumineux, poignée rotative, commutateur à clé, adaptateur de potentiomètre et corps de voyant lumineux
- Une tête de commande axiale peut actionner jusqu'à quatre éléments de contacts de la série 8082
- Commutateurs à clé et rotatif codables à tout moment en tant que « fixe / à rappel » ou « clé non retirable »

MY R. STAHL 8602A



En raison de leurs caractéristiques techniques spéciales, les têtes de commande de la série 8602/3 peuvent résister aux conditions les plus extrêmes. En plus de la possibilité de fonctionner à une température ambiante de -60 °C à +70 °C, la protection IP66 selon EN60529 est respectée. Il est également possible d'actionner jusqu'à quatre éléments de contact de la série 8082 avec une seule tête de commande axiale de la série 8602/3.

Les commutateurs à clé et rotatifs offrent une possibilité de codage novatrice et exceptionnelle. En raison du codage intégré, un réglage des fonctions « fixe/à rappel » et / ou « clé non retirable » est possible à tout moment sans accessoires supplémentaires. Une large gamme d'accessoires de porte-étiquettes et de dispositifs de verrouillage sont disponibles.

## Caractéristiques techniques

### Protection contre les explosions

Domaine d'application (zones)	1 2 21 22
Certificat IECEx gaz	IECEx PTB 13.0047U
IECEx protection contre l'explosion de gaz	Ex eb IIC Gb
Certificat IECEx poussière	IECEx PTB 13.0047 U
IECEx protection contre l'explosion de poussières	Ex tb IIIC Db
Certificat ATEX gaz	PTB 13 ATEX 1019 U
ATEX protection contre l'explosion de gaz	Ex II 2 G Ex eb IIC Gb
Certificat ATEX poussière	PTB 13 ATEX 1019 U
ATEX protection contre l'explosion de poussières	Ex II 2 D Ex tb IIIC Db
Certificat UL gaz	E182378 V4 S2
Certificat Inmetro gaz	UL-BR 14.0380U
Certificat Inmetro poussière	UL-BR 14.0380U
Certificats	ATEX (PTB), Brésil (ULB), Canada / États-Unis (UL), Canada (CSA), Corée (KGS), IECEx (PTB), Inde (Peso)

### Sécurité fonctionnelle

Compatible SIL	uniquement avec les éléments de contact 8082/1, 8082/2, 8208/24-15
----------------	--

8602C3-006-S .. MS4 N° d'art. 270414

### Conditions ambiantes

Température ambiante	-60 °C ... +70 °C
Température ambiante	-76 °F ... +158 °F
Température de stockage	-60 °C ... +70 °C
Température de stockage	-76 °F ... +158 °F
Utilisation en hauteur	< 2000 m
Degré de pollution	3

### Caractéristiques mécaniques

Degré de protection (IP)	IP66
Avis sur le degré de protection	selon CEI/EN 60529
Matériau du boîtier	Polyamide
Sans silicone	Non
Ensemble de construction	006
Diamètre	39 mm
Durée de vie minimum	10 <sup>5</sup> manœuvres
Résistance aux chocs (CEI 60079)	7 J
Résistance aux chocs (CEI 62262)	min. IK08
Couleur	rouge/noir
Fixation	Version de filetage
Joint	Silicone
Fermeture	MS4
Unité d'emballage	1
Poids	75 g
Poids	0,17 lb
Description Avis	2 clés jointes.

### Montage / Installation

Couple de serrage	3 Nm
Couple de serrage en lbf in	26,55 lbf in

### Plan d'encombrement (toutes les dimensions sont en mm [pouces]) – sous réserve de modifications

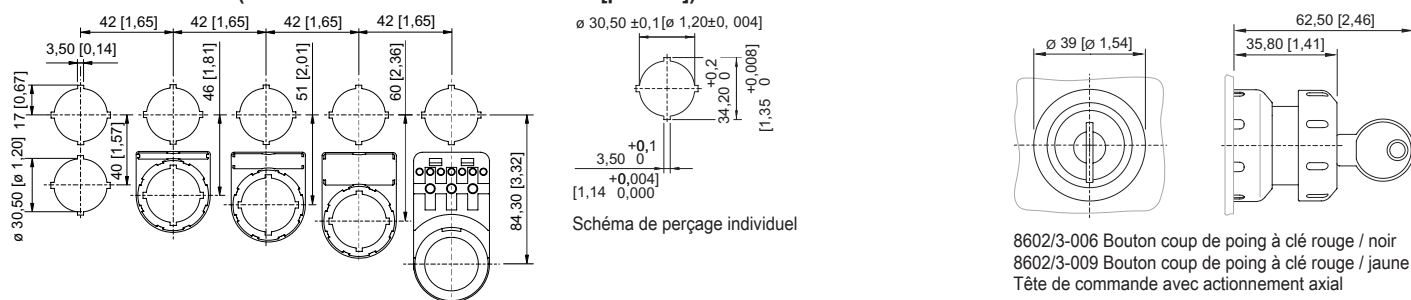

Cotes modulaires de montage avec / sans étiquette de signalisation supplémentaire

8602/3-006 Bouton coup de poing à clé rouge / noir  
 8602/3-009 Bouton coup de poing à clé rouge / jaune  
 Tête de commande avec actionnement axial

## Accessoires

### Clé de rechange

N° d'art.



8602C3-006-S .. MS4 N° d'art. 270414



	Fermeture MS4	272647
--	---------------	--------

**Pièces de rechange**







Étiquettes à insérer pour porte-étiquettes	N° d'art.
 <p>1 ligne Sans inscription Matériau : PVC Couleur : blanc Autocollant</p>	238271
 <p>2 lignes Sans inscription Matériau : PVC Couleur : blanc Autocollant</p>	238272
 <p>3 lignes Sans inscription Matériau : PVC Couleur : blanc Autocollant</p>	238273

Pièce d'obturation	N° d'art.
 <p>8602C3-733-B Pour obturer les orifices de couvercle non utilisés Ø 30,5 mm, NBR</p>	244306
<p>8602C3-733-S Pour obturer les orifices de couvercle non utilisés Ø 30,5 mm, silicone</p>	244307

Capot de protection	N° d'art.
 <p>8602C3-751 Plastique / rouge pour bouton coup de poing à clé / bouton d'arrêt Ø 39 BG006, BG009, BG010, BG012</p>	257707
 <p>8602C3-751 Plastique / jaune pour bouton coup de poing à clé / bouton d'arrêt Ø 39 BG006, BG009, BG010, BG012</p>	257708

Porte-étiquette	N° d'art.
 <p>Taille 1, sans étiquette à insérer, inscription sur 1 ligne Pour têtes de commande Ø 39</p>	223566
 <p>Taille 2, sans étiquette à insérer, inscription sur 1 ou 2 lignes Pour têtes de commande Ø 39</p>	223567

8602C3-006-S .. MS4 N° d'art. 270414

	Taille 3, sans étiquette à insérer, inscription sur 1, 2 ou 3 lignes Pour têtes de commande Ø 39	223568
<b>Clé spéciale</b>		<b>N° d'art.</b>
	Pour serrer le contre-écrou en plastique	169101
<b>Plaque d'appui</b>		<b>N° d'art.</b>
	Ø 37 mm 3 éléments de contact	215436
	Ø 48,5 mm 4 éléments de contact	215437
<b>Support pour encastrement frontal</b>		<b>N° d'art.</b>
	8602/3 Support pour conduit de câbles	248673
<b>Adaptateur pour encastrement frontal</b>		<b>N° d'art.</b>
	8602/3 Encastrement frontal pour voyant lumineux série 8010/6 et élément de contact série 8082/3	227038
<b>Élément de contact 8082/3</b>		<b>N° d'art.</b>
	Pour NF encastrement frontal	240898
	Pour NO encastrement frontal	240899

Sous réserve de modifications des caractéristiques techniques, dimensions, poids, types de construction et possibilités de livraison.  
Les figures n'ont qu'une valeur indicative.