



- Technologie LED de pointe à haute efficacité lumineuse et longue durée de vie
- Efficacité lumineuse extrêmement élevée
- Flux lumineux de 90 % du flux initial après 100.000 h
- En option avec DALI pour la commande et la surveillance du luminaire
- En option, avec élément d'adressage pour la commande directe par un système d'alimentation centralisée

MY R. STAHL 6402C



Le luminaire à vasque à LED de la série 6402/4 est particulièrement adapté à l'éclairage de surfaces à une hauteur de montage jusqu'à 10 m. L'éclairage d'équipements de travail et d'objets en intérieur comme en extérieur constitue un domaine d'application supplémentaire. Le luminaire peut être facilement monté sur des mâts avec l'accessoire « patin de mât ». L'équipement du luminaire avec un élément d'adressage est possible en option. Cela permet la commande et la surveillance du luminaire par des systèmes d'alimentation centralisée.

Caractéristiques techniques

Protection contre les explosions

Version Ex	Oui
Domaine d'application (zones)	2 21 22
Certificat IECEx gaz	IECEX IBE 14.0080
IECEX protection contre l'explosion de gaz	Ex ec IIC T4 Gc
Certificat IECEx poussière	IECEX IBE 14.0080
IECEX protection contre l'explosion de poussières	Ex tb op is / tc IIIC T100 °C Db
Certificat ATEX gaz	IBEx U 14 ATEX 1292
ATEX protection contre l'explosion de gaz	⊕ II 3 G Ex ec IIC T4 Gc
Certificat ATEX poussière	IBEx U 14 ATEX 1292
ATEX protection contre l'explosion de poussières	⊕ II 2 D Ex tb op is / tc IIIC T100 °C Db
Certificats et homologations	ATEX IECEX UKEX
Certificats	ATEX (IBE), IECEx (IBE)
Certificat de conformité	ATEX (EUK), Déclaration de conformité (AUS)

Caractéristiques électriques

Tension assignée d'emploi AC	100 ... 240 V
Tension assignée d'emploi DC	110 ... 250 V
Gamme de fréquences	50 – 60 Hz

Données photométriques

Nombre de lampes	1
------------------	---

Données photométriques

Puissance de lampe	22 W
Lampe	LED
Couleur de lumière	4000K - blanc neutre chaud
Répartition de la lumière	120°x120° avec verre diffusant
Efficacité lumineuse	132 lm/W
Flux lumineux du luminaire	2910 lm
Rendu des couleurs	≥ 80
Température de la couleur	4000 K

Conditions ambiantes

Température ambiante	-40 °C ... +55 °C (T100 °C) Avis de câblage traversant maximum 3x16 A -40 °C ... +60 °C (T100 °C) Avis de câblage traversant 2 maximum 3x10 A
----------------------	--

Caractéristiques mécaniques

Version	Modèle standard
Degré de protection IP (CEI 60598)	IP66/IP67
Matériau du boîtier	Résine polyester, renforcé de fibres de verre
Couleur de boîtier	gris clair (RAL 7035)
Diffuseur	avec diffuseur
Matériau de joint	Silicone
Absence de silicone	Avec Silicone
Matériau de vasque	Polycarbonate
Bornier installé	PE + N + L1 + L2 + L3
Borne de connexion unifilaire maximum	6 mm ²
Borne de connexion à fils fins maximum	4 mm ²
Type de câble de raccordement	à fils fins unifilaire
Taille	2
Largeur	184 mm
Hauteur	125 mm
Longueur	700 mm
Résistance aux chocs (CEI 62262)	IK10
Poids	3,3 kg
Poids	7,28 lb
Extinction du luminaire	Non

Composants

Plaque taraudée	2x acier inoxydable SS430
Ballast	VG Luxtronic 40 W 300 mA
Câblage traversant	avec 5 conducteurs 2,5 mm ²
Perçages	3 x M20
Presse-étoupes	à commander comme accessoire
Bouchon obturateur	à commander comme accessoire
Accessoires	sans

Éclairage

Luminaire à vasque avec LED

GRP

6402/4128-6100-152-2220-22-8400 N° d'art. 271815



Courbes de répartition de la lumière

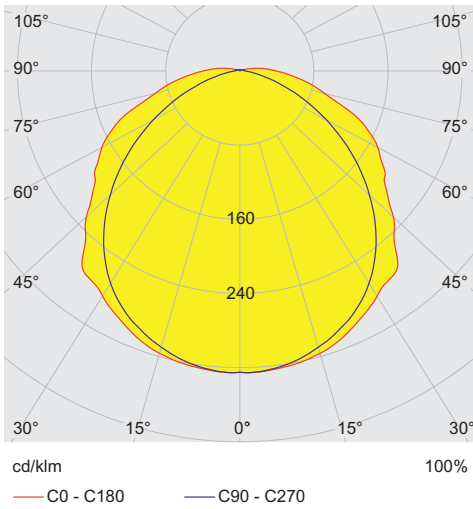

Plan d'encombrement (toutes les dimensions sont en mm [pouces]) – sous réserve de modifications

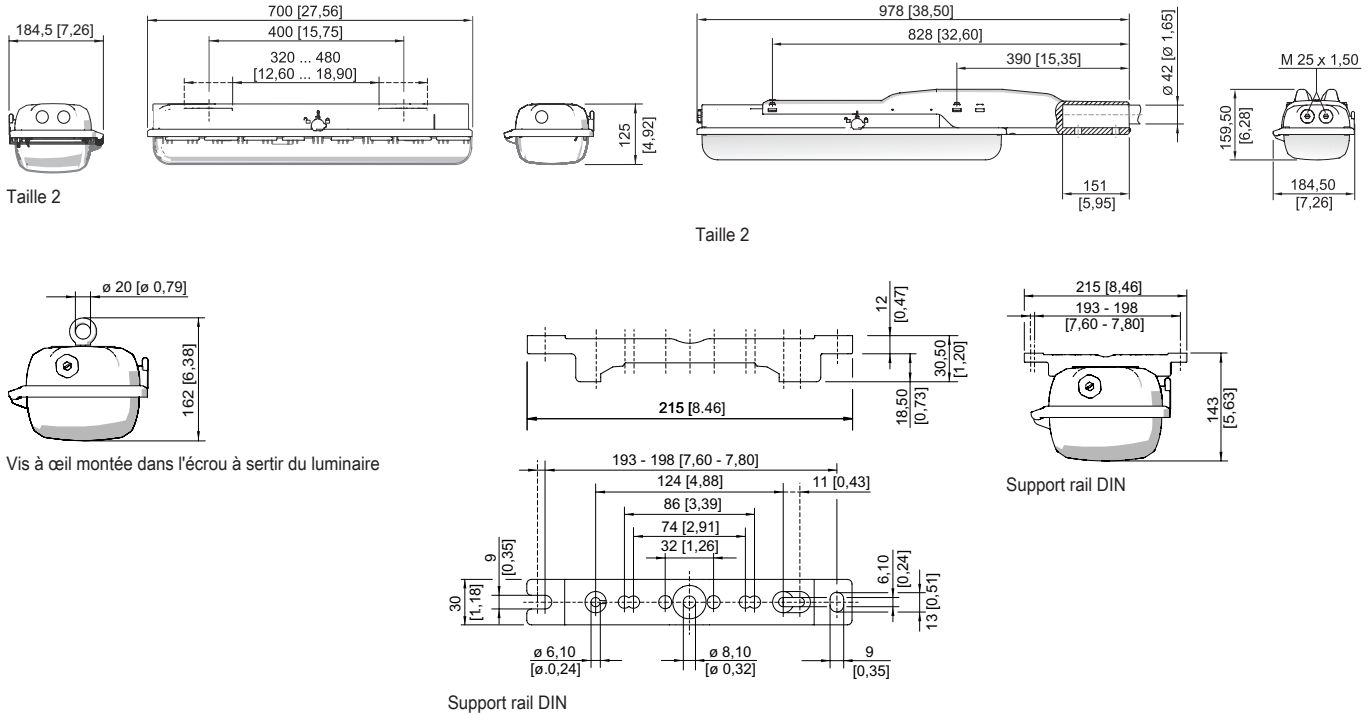

Éclairage

Luminaire à vasque avec LED

GRP

6402/4128-6100-152-2220-22-8400 N° d'art. 271815

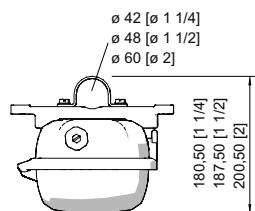

Collier de serrage monté sur support rail DIN



Étrier de montage installé sur support rail DIN

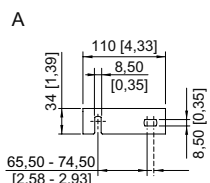
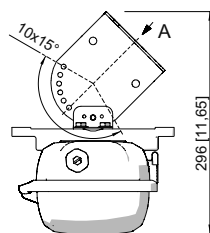

Équerre de fixation murale montée sur support rail DIN

Accessoires

Bouchon respirateur

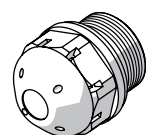

Filetage : M25 x 1,5 (20 pièces) ; sans contre-écrou

N° d'art.

285780

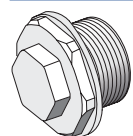

Filetage : M25 x 1,5 (1 pièce) ; à monter dans des luminaires ; en acier inoxydable, sans contre-écrou

296608

Filetage : M25 x 1,5 (1 pièce) ; à monter dans des luminaires ; en acier inoxydable, sans contre-écrou

296608

Clé à douille

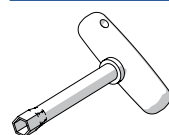

M8/ouverture de clé 13 ;
pour actionner le verrouillage central

N° d'art.

222430

Collier de serrage

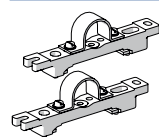

R 1 1/2" ; avec support rail DIN pour écartement de montage variable ; matériau : acier inoxydable ; 1 paire

N° d'art.

222459

R 1 1/4" ; avec support rail DIN pour écartement de montage variable ; matériau : acier inoxydable ; 1 paire

222458

R 2" ; avec support rail DIN pour écartement de montage variable ; matériau : acier inoxydable ; 1 paire

222460

Équerre de fixation murale et au plafond

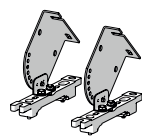

Montage sur support rail DIN pour espacement de montage variable ; matériau : acier inoxydable ; lampe pivotant par incréments de 15° ; 1 paire

N° d'art.

222827

Étrier de montage

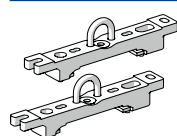

Étriers d'accrochage montés sur rail de montage pour écartement variable, 1 paire

N° d'art.

222456



Éclairage

Luminaire à vasque avec LED

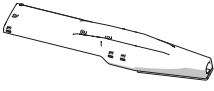
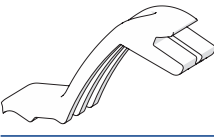
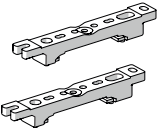
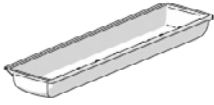

GRP

6402/4128-6100-152-2220-22-8400 N° d'art. 271815

STAHL

		N° d'art.
Patin de mât		
	Pour un montage ultérieur sur les luminaires taille 2 et taille 4 complet avec pièces de montage (pour diamètre de tube 42 mm)	227512
Support pour vasque du luminaire		
	La sécurité antichute du couvercle du luminaire empêche toute chute accidentelle du couvercle après ouverture du luminaire.	226791
Support rail DIN		
	Pour écartement de montage variable, 1 paire	222826
Vasque		
	Pour luminaire de taille 2 (diffus), en cas d'utilisation sur un luminaire de sécurité à alimentation individuelle, la visibilité de la LED de signalisation peut être limitée	276669
Vis à anneau de levage		
	M8, se monte directement dans les écrous à sertir ; 1 paire	115736

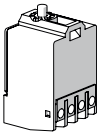
Pièces de rechange

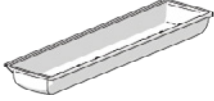
Élément de contact		
	Élément de commutation 8080/1-3-L, 2 NF	132527
Plaque réflectrice		
	Remplacement de 6402 ou mise à niveau 6401 taille 2, température de couleur 4000 K	272072
Vasque		
	Pour luminaire taille 2	222427

Sous réserve de modifications des caractéristiques techniques, dimensions, poids, types de construction et possibilités de livraison. Les figures n'ont qu'une valeur indicative.