



- Configuración flexible mediante pulsador, pulsador de seta, pulsador de seta enclavable, pulsador de llave de seta, pulsador de llave, interruptor de llave
- Montaje sencillo gracias a su fijación de un orificio
- Funciones codificables "accionamiento encajado", "accionamiento momentáneo", "llave no extraíble"
- Terminales de resorte con caja de conexión

WebCode **8003B**



Los interruptores y pulsadores de mando para montaje en panel de la serie 8003 de R. STAHL se encargan de múltiples funciones de conmutación de hasta 6 A en posiciones de encaje y de pulsación cuya codificación puede modificarse posteriormente. Son equipos que cuentan con protección contra explosiones completamente homologada y con caja de conexión Ex e. Con el mecanismo de sujeción patentado, el montaje en paneles con orificios de perforación normalizados de 30,5 mm se realiza de forma rápida y sencilla. Tiene a su disposición actuadores adecuados para las más variadas aplicaciones.

	IECEx / ATEX					
Zona	0	1	2	20	21	22
Instalación en		•	•		•	•











Tabla de selección						
Adaptador Número de posiciones de conmutación		Actuador de interruptor de llave con actuador de interruptor de llave KMS1 2				
Figura	Número de contactos NC	Número de contactos NA	Material de contacto	Tipo de producto	Nº de art.	Peso
	1	1	Plata-níquel	8003/111-008-2-r-KMS1	269815	250 g
Adaptador Número de posiciones de conmutación		Actuador de interruptor de llave con actuador de interruptor de llave MS1 2				
Figura	Número de contactos NC	Número de contactos NA	Material de contacto	Tipo de producto	Nº de art.	Peso
	1	1	Plata-níquel	8003/111-008-2-r-MS1	269812	222 g
	-	2	Plata-níquel	8003/131-008-2-r-MS1	269813	220 g
Adaptador Número de posiciones de conmutación		Actuador de interruptor de llave con actuador de interruptor de llave MS2 2				
Figura	Número de contactos NC	Número de contactos NA	Material de contacto	Tipo de producto	Nº de art.	Peso
	1	1	Plata-níquel	8003/111-008-2-r-MS2	270051	223 g

Tabla de selección

Adaptador Número de posiciones de conmutación		Actuador de interruptor de llave con actuador de interruptor de llave MS3				
Figura	Número de contactos NC	Número de contactos NA	Material de contacto	Tipo de producto	Nº de art.	Peso
	1	1	Plata-níquel	8003/111-008-2-r-MS3	270052	230 g
Adaptador Número de posiciones de conmutación		Actuador de interruptor de llave con actuador de interruptor de llave MS4				
Figura	Número de contactos NC	Número de contactos NA	Material de contacto	Tipo de producto	Nº de art.	Peso
	1	1	Plata-níquel	8003/111-008-2-r-MS4	270053	230 g
Adaptador Número de posiciones de conmutación		Conmutador-selector				
Figura	Número de contactos NC	Número de contactos NA	Material de contacto	Tipo de producto	Nº de art.	Peso
	1	1	Plata-níquel	8003/111-005	269768	125 g
Adaptador Número de posiciones de conmutación		Mando rotativo, pequeño no se puede cerrar con llave				
Figura	Número de contactos NC	Número de contactos NA	Material de contacto	Tipo de producto	Nº de art.	Peso
	1	1	Plata-níquel	8003/111-726-2-r	269816	125 g
		1	Plata-níquel	8003/141-726-2-r	269829	190 g
		2	Plata-níquel	8003/131-726-2-r	269821	125 g
Adaptador Número de posiciones de conmutación		Mando rotativo, pequeño no se puede cerrar con llave				
Figura	Número de contactos NC	Número de contactos NA	Material de contacto	Tipo de producto	Nº de art.	Peso
	-	2	Plata-níquel	8003/131-726-3-rr	269822	125 g
		2	Plata-níquel	8003/131-726-3-tt	269823	125 g
Adaptador Número de posiciones de conmutación		Mando rotativo, pequeño se puede cerrar con llave				
Figura	Número de contactos NC	Número de contactos NA	Material de contacto	Tipo de producto	Nº de art.	Peso
	1	1	Plata-níquel	8003/111-727-2-r	269843	125 g
		2	Plata-níquel	8003/131-727-2-r	269824	125 g
Adaptador Número de posiciones de conmutación		Mando rotativo, pequeño se puede cerrar con llave				
Figura	Número de contactos NC	Número de contactos NA	Material de contacto	Tipo de producto	Nº de art.	Peso
	-	2	Plata-níquel	8003/131-727-3-rr	269825	196 g

Pulsador de mando/interruptor para montaje en panel

Serie 8003 Terminales de resorte con caja de conexión
Para aplicaciones ATEX/IECEx

STAHL

E4

Tabla de selección

Adaptador		Pulsador				
Figura	Número de contactos NC	Número de contactos NA	Material de contacto	Tipo de producto	Nº de art.	Peso
	1	1	dorado	8003/111-001-AU	269817	125 g
		1	Plata-níquel	8003/111-001	269763	189 g
		1	Plata-níquel	8003/111-001S	269831	140 g
	2	–	Plata-níquel	8003/121-001	269766	140 g
		–	Plata-níquel	8003/121-001S	269832	140 g
	–	2	Plata-níquel	8003/131-001	269767	140 g
–	2	Plata-níquel	8003/131-001S	269833	140 g	
Adaptador		Pulsador de bloqueo				
Figura	Número de contactos NC	Número de contactos NA	Material de contacto	Tipo de producto	Nº de art.	Peso
	1	1	Plata-níquel	8003/111-012S	269846	125 g
	2	–	Plata-níquel	8003/121-012S	269847	125 g
	–	2	Plata-níquel	8003/131-012S	269848	125 g
Adaptador		Pulsador de bloqueo con actuador de interruptor de llave PARADA DE EMERGENCIA MS1				
Figura	Número de contactos NC	Número de contactos NA	Material de contacto	Tipo de producto	Nº de art.	Peso
	1	1	Plata-níquel	8003/111-009S-MS1	269834	140 g
Adaptador		Pulsador de bloqueo Paro de emergencia				
Figura	Número de contactos NC	Número de contactos NA	Material de contacto	Tipo de producto	Nº de art.	Peso
	1	1	Plata-níquel	8003/111-010S	269835	125 g
	2	–	Plata-níquel	8003/121-010S	269836	125 g
	–	2	Plata-níquel	8003/131-010S	269837	125 g
Adaptador		Pulsador de bloqueo Paro de emergencia, 55 mm				
Figura	Número de contactos NC	Número de contactos NA	Material de contacto	Tipo de producto	Nº de art.	Peso
	1	1	Plata-níquel	8003/111-015S	269838	145 g
	2	–	Plata-níquel	8003/121-015S	269839	145 g
Adaptador		Pulsador fungiforme				
Figura	Número de contactos NC	Número de contactos NA	Material de contacto	Tipo de producto	Nº de art.	Peso
	1	1	Plata-níquel	8003/111-003	269811	196 g
Aviso actuador		Solo elemento de conmutación, pida el actuador por separado				
Figura	Número de contactos NC	Número de contactos NA	Material de contacto	Tipo de producto	Nº de art.	Peso
	1	1	dorado	8003/111	271807	125 g
		1	Plata-níquel	8003/111	269769	162 g
		1	dorado	8003/141	271810	150 g
	2	–	dorado	8003/121	271808	150 g
		–	Plata-níquel	8003/121	269770	150 g
	–	2	dorado	8003/131	271809	162 g
		2	Plata-níquel	8003/131	270892	150 g

- Se incluye la plaquita amarilla para pulsador de función de DESCONEJÓN DE EMERGENCIA
- Las placas de identificación y las placas de identificación adicionales deben pedirse por separado; véanse los accesorios
- Interruptor de llave con funciones „accionamiento momentáneo” y/o „llave no extraíble” bajo petición
- Otros cierres disponibles bajo petición

Datos técnicos

Modelo	8003/1.1-...	8003/1.1-...S
Protección contra explosiones		
IECEX Protección contra explosiones de gas	Ex db eb IIC T6 Gb	Ex db eb IIC T6 Gb
IECEX protección contra explosiones de polvo	Ex tb IIIC T80 °C Db	Ex tb IIIC T80 °C Db
ATEX protección contra explosiones de gas	Ⓔ II 2 G Ex db eb IIC T6 Gb	Ⓔ II 2 G Ex db eb IIC T6 Gb
ATEX protección contra explosiones de polvo	Ⓔ II 2 D Ex tb IIIC T80 °C Db	Ⓔ II 2 D Ex tb IIIC T80 °C Db
Certificaciones	ATEX (PTB), Corea (KGS), IECEX (PTB)	ATEX (PTB), Corea (KGS), IECEX (PTB)
Avisar	El etiquetado del producto puede variar. Los dispositivos de serie cuentan con marcado ATEX e IECEX.	
Datos eléctricos		
Tensión de funcionamiento asignada CA	500 V	500 V
Corriente de funcionamiento asignada	6 A	6 A
Potencia de conmutación CA-12	500 V / 6 A / máx. 3000 VA	500 V / 6 A / máx. 3000 VA
Potencia de conmutación CA-15	400 V / 6 A / máx. 1250 VA	400 V / 6 A / máx. 1250 VA
Potencia de conmutación DC-13	110 V / 1 A / máx. 110 W	110 V / 1 A / máx. 110 W
Potencia de conmutación D-13<SoftReturn/>2 elementos de contacto en serie	60 V / 6 A	60 V / 6 A
Condiciones ambientales		
Temperatura ambiente	-20 °C ... +60 °C	-55 °C ... +60 °C
Temperatura ambiente	-4 °F ... +140 °F	-67 °F ... +140 °F
Datos mecánicos		
Grado de protección IP (IEC 60529)	detrás IP65, delante IP66	detrás IP65, delante IP66
Sin silicona	Sí	No
Sección de conexión	0,75...1,5 mm ²	0,75...1,5 mm ²
Temperatura ambiente AWG	18 AWG ... 12 AWG	18 AWG ... 12 AWG
Profundidad de montaje	130 mm	130 mm
Profundidad de montaje en pulgadas	5,12 in	5,12 in
Vida útil mín.	10 ⁵ ciclos de maniobras	10 ⁵ ciclos de maniobras
Montaje / Instalación		
Par de apriete	3 Nm	3 Nm
Par de apriete lbf in	26,55 lbf in	26,55 lbf in
Componentes		
Entrada 1 clase	Racor de poliamida, negro	Racor de poliamida, negro
Entrada 1	8161/7-M16-0902	8161/7-M16-0902

Gráficos técnico – Se reserva el derecho a modificaciones

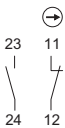

Esquema de circuito 8003/11.
Contacto NA/contacto NC de apertura forzada

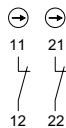

Esquema de circuito 8003/12.
Contacto NC de apertura forzada



Esquema de circuito 8003/13.
Contacto NA

Pulsador de mando/interruptor para montaje en panel

Serie 8003 Terminales de resorte con caja de conexión
Para aplicaciones ATEX/IECEx

STAHL

E4

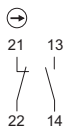

Esquema de circuito 8003/14.
Contacto NC

Accesorios			
Figura	Descripción	Nº de art.	Peso
Actuadores			
	Combinador de control, no bloqueable 2 posiciones de conmutación: 0 = accionamiento momentáneo I = accionamiento momentáneo	155542	28 g
	Pulsador de seta Ø 38 mm, negro	155526	28 g
	Pulsador	155525	23 g
	Pulsador de seta enclavable de DESCONEXIÓN DE EMERGENCIA	261756	100 g
	Pulsador de seta enclavable Ø 38 mm, negro	155541	30 g
	Pulsador de seta enclavable de DESCONEXIÓN DE EMERGENCIA, Ø 55	261757	100 g
Dispositivos de bloqueo			
	8602A0753 H24 para pulsador/interruptor de selección sin accionar SC001, SC005	155372	81 g
	8602A0754 para pulsador/interruptor de selección accionado SC001, SC005	155402	28 g
	8602A0755 para pulsador/interruptor de selección sin accionar SC001, SC005	155431	34 g
Collarín de protección			
	8602A0751 metálico Para pulsador/interruptor de selección/pulsador de llave de seta/pulsador de seta enclavable/pulsador de seta Ø 39 SC001, SC003, SC005, SC008, SC009, SC010, SC012	155326	77 g

Accesorios

Figura	Descripción	Nº de art.	Peso
Llave de repuesto			
	Cierre MS1	107109	8 g
	Cierre MS3	272646	8 g
	Cierre MS4	272647	8 g

Piezas de repuesto







Figura	Descripción	Nº de art.	Peso
Collarín de protección			
	8602A0751 metálico Para pulsador/interruptor de selección/pulsador de llave de seta/pulsador de seta enclavable/pulsador de seta Ø 39 SC001, SC003, SC005, SC008, SC009, SC010, SC012	155326	77 g
Dispositivos de bloqueo			
	8602A0753 H24 para pulsador/interruptor de selección sin accionar SC001, SC005	155372	81 g
	8602A0755 para pulsador/interruptor de selección sin accionar SC001, SC005	155431	34 g
	8602A0754 para pulsador/interruptor de selección accionado SC001, SC005	155402	28 g
	8602A0757 para interruptor de selección SC005	155460	33 g
Llave de repuesto			
	Cierre MS2	272645	8 g
Portarrótulos			
	Portarrótulos, tamaño 1, sin rótulo insertable Rotulación: 1 línea Para actuadores, se puede montar en orificios de perforación de Ø 30,5 mm	155632	1 g
	Portarrótulos, tamaño 2, sin rótulo insertable Rotulación: 1 o 2 líneas Para actuadores, se puede montar en orificios de perforación de Ø 30,5 mm	155687	2 g
	Portarrótulos, tamaño 3, sin rótulo insertable Rotulación: 1, 2 o 3 líneas Para actuadores, se puede montar en orificios de perforación de Ø 30,5 mm	155844	2 g
Placas de identificación para pulsadores e interruptores de selección			
	Color: azul Introduzca el texto o el símbolo	155910	1 g

Pulsador de mando/interruptor para montaje en panel

Serie 8003 Terminales de resorte con caja de conexión
Para aplicaciones ATEX/IECEx

STAHL

E4

Piezas de repuesto			
Figura	Descripción	Nº de art.	Peso
Placas de identificación para pulsadores e interruptores de selección			
	Color: verde Introduzca el texto o el símbolo	155900	1 g
	Color: blanco Texto: START	155889	1 g
	Color: azul Texto: RESET	155894	1 g
	Color: negro Texto: Ab	155886	1 g
Placa, amarillo, general			
	Para actuador Ø 55 (DESCONEXIÓN DE EMERGENCIA)	223572	1 g
	Para actuador Ø 39 (DESCONEXIÓN DE EMERGENCIA)	223571	1 g
Placas de identificación para pulsadores e interruptores de selección			
	Color: negro Texto: Auf	155883	1 g
	Color: negro Símbolo: flecha	155749	1 g
		155761	1 g
	Color: rojo Símbolo: flecha	155567	1 g
	Color: negro Texto: Links	155827	1 g











Piezas de repuesto				
Figura	Descripción	Nº de art.	Peso	
Placas de identificación para pulsadores e interruptores de selección				
	Color: negro Texto: Rechts	155837	1 g	
	Color: negro Texto: Open	155868	1 g	
	Color: negro Texto: CLOSE	155878	1 g	
	Color: negro Texto: Zu	155874	1 g	
	Color: rojo Texto: OFF	155654	1 g	
	Color: verde Texto: ON	155671	1 g	
	Color: rojo Texto: AUS	155634	1 g	
Placas insertables para portarrótulos				
	1 línea Sin rotular Material: PVC Color: blanco Autoadhesivo	238271	10 g	
Placas de identificación para pulsadores e interruptores de selección				
	Color: negro Texto: AUS	155806	1 g	
Placas insertables para portarrótulos				
	2 líneas Sin rotular Material: PVC Color: blanco Autoadhesivo	238272	10 g	
Placas de identificación para pulsadores e interruptores de selección				
	Color: negro Texto: EIN	155862	1 g	

Pulsador de mando/interruptor para montaje en panel

Serie 8003 Terminales de resorte con caja de conexión
Para aplicaciones ATEX/IECEx

STAHL

E4

Piezas de repuesto			
Figura	Descripción	Nº de art.	Peso
Placas insertables para portarrátulos			
	3 líneas Sin rotular Material: PVC Color: blanco Autoadhesivo	238273	10 g
Placas de identificación para pulsadores e interruptores de selección			
	Color: rojo Texto: STOP	155615	1 g
	Color: negro Texto: STOP	155795	1 g
Elemento de cierre			
	8602C3-733-B para cerrar orificios de tapa que no se utilicen, Ø 30,5 mm, NBR	244306	25 g
	8602C3-733-S para cerrar orificios de tapa que no se utilicen, Ø 30,5 mm, silicona	244307	25 g
Placas de identificación para pulsadores e interruptores de selección			
	Color: negro Texto: I	155846	1 g
	Color: verde Texto: I	155689	1 g
	Color: blanco Texto: I	155892	1 g
	Color: negro Texto: II	155854	1 g
	Color: verde Texto: II	155706	1 g
	Color: rojo Texto: O	155596	1 g
	Color: negro Texto: O	155783	1 g

Piezas de repuesto

Figura	Descripción	Nº de art.	Peso
Placas de identificación para pulsadores e interruptores de selección			
	Color: negro Texto: I O	155771	1 g
	Color: azul Rótulo vacío sin texto	155911	1 g
	Color: amarillo Rótulo vacío sin texto	155914	1 g
	Color: rojo Rótulo vacío sin texto	155897	1 g
	Color: verde Rótulo vacío sin texto	155901	1 g
	Color: blanco Rótulo vacío sin texto	155908	1 g
	Color: negro Rótulo vacío sin texto	155905	1 g
Kit de conversión para interruptor de llave			
	Pieza de codificación, 1 x rojo, 1 x amarillo	155403	1 g
	Pieza de codificación, 1 x verde, 1 x rojo	155432	1 g
	Pieza de codificación, 2 x amarillo	155373	1 g

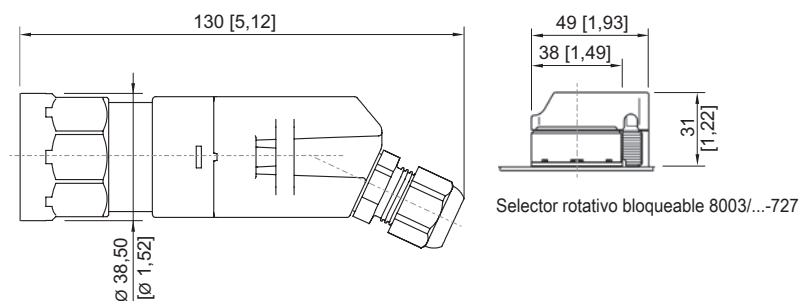
Esquema de medida (todas las medidas en [pulgadas]) – Se reserva el derecho a modificaciones

Pulsador de mando/interruptor para montaje en panel

Serie 8003 Terminales de resorte con caja de conexión
Para aplicaciones ATEX/IECEx



E4

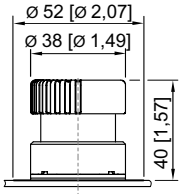

Pulsador de seta enclavable Ø 38 mm 8003/...-010, 8003/...-012

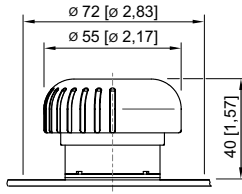

Pulsador de seta enclavable Ø 55 mm 8008/...-015

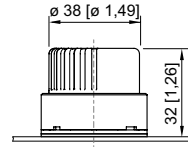

Interruptor de selección 8003/...-005

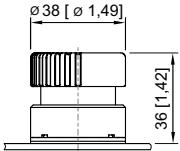

Pulsador de seta 8008/...-003

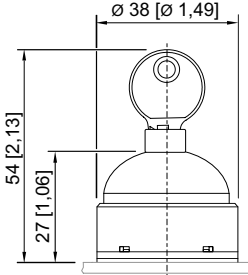

Interruptor de llave 8003/...-008

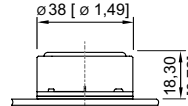

Pulsador 8003/...-001

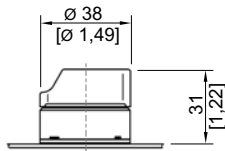

Selector rotativo 8003/...-726

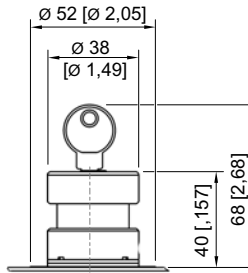

Pulsador de llave de seta 8003/...-006, 8003/...-009

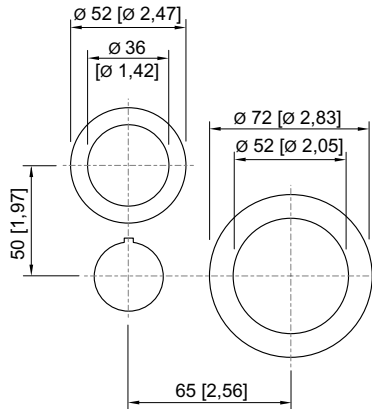

Dimensiones de montaje para el pulsador de DESCONEXIÓN DE EMERGENCIA 8003/...-009, 8003/...-010, 8003/...-015

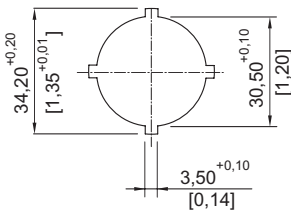

Imagen de troquelado

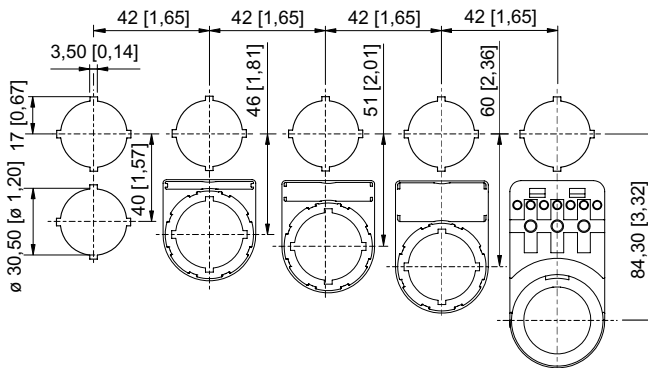

Dimensiones de montaje con/sin placa de identificación adicional