



- La tecnología LED más moderna con un rendimiento lumínico elevado y una prolongada vida útil
- Eficiencia de la luminaria extremadamente alta
- Duración de funcionamiento asignada conmutable de 1,5 h a 3,0 h
- El flujo luminoso después de 100 000 h todavía es el 90 % del flujo inicial
- Opcionalmente, con DALI para controlar y supervisar la luminaria
- Prueba automática semanal de funcionamiento y prueba anual de tiempo nominal de funcionamiento

E2

## MY R. STAHL 6409C



La luminaria de seguridad con LED de la serie 6409/4 con batería incorporada puede instalarse con circuito de reserva, conexión continua o circuito de reserva conmutable. Automáticamente se realiza una prueba semanal de funcionamiento y una prueba anual de duración de funcionamiento asignada. Los resultados se muestran mediante una indicación LED.

Zona	IECEX / ATEX					
	0	1	2	20	21	22
Instalación en			•		•	•

### Tabla de selección

Tamaño		2							
Potencia de la lámpara		25 W							
Eficiencia luminaria		116 lm/W							
Flujo luminoso de la lámpara		2910 lm							
Color de la luz	Duración de servicio	Balasto	Desconexión de la lámpara	Placa roscada	Orificios	Cableado transversal	Tipo de producto	Nº de art.	Peso
5000 K - Blanco neutro	1,5 h servicio luz emergencia	LED NLE 80W 110-240V/7Ah/1,5h/	solo batería	2x plástico	3 x M25	con 6 conductores 2,5 mm <sup>2</sup>	6409/4128-5101-162-1110-11-850011	271816	5.4 kg
		LED NLE 80W 110-240V/7Ah/1,5h/	Desconexión de todos los polos	2x plástico	3 x M25	con 6 conductores 2,5 mm <sup>2</sup>	6409/4128-5103-162-1110-11-850011	267859	5.4 kg
		LED NLE 80W 110-240V/7Ah/1,5h/	Desconexión de todos los polos	2x acero inoxidable SS430	3 x M20	con 6 conductores 2,5 mm <sup>2</sup>	6409/4128-5103-162-2220-22-850011	271825	4.7 kg
	3 h servicio luz emergencia	LED NLE 80W 110-240V/7Ah/3,0h/	Desconexión de todos los polos	2x plástico	3 x M25	con 6 conductores 2,5 mm <sup>2</sup>	6409/4128-5203-162-1110-11-850011	267860	5.4 kg
		LED NLE 80W 110-240V/7Ah/3,0h/	Desconexión de todos los polos	2x acero inoxidable SS430	3 x M20	con 6 conductores 2,5 mm <sup>2</sup>	6409/4128-5203-162-2220-22-850011	272458	5.4 kg
Tamaño		4							
Potencia de la lámpara		45 W							
Eficiencia luminaria		129 lm/W							
Flujo luminoso de la lámpara		5810 lm							
Color de la luz	Duración de servicio	Balasto	Desconexión de la lámpara	Placa roscada	Orificios	Cableado transversal	Tipo de producto	Nº de art.	Peso
4000 K - Blanco neutro cálido	3 h servicio luz emergencia	LED NLE 80W 110-240V/7Ah/3,0h/	Desconexión de todos los polos	2x plástico	3 x M25	con 6 conductores 2,5 mm <sup>2</sup>	6409/4148-5203-162-1110-11-840011	277319	8.1 kg

## Tabla de selección

Tamaño	4								
Potencia de la lámpara	45 W								
Eficiencia luminaria	129 lm/W								
Flujo luminoso de la lámpara	5810 lm								
Color de la luz	Duración de servicio	Balasto	Desconexión de la lámpara	Placa roscada	Orificios	Cableado transversal	Tipo de producto	Nº de art.	Peso
5000 K - Blanco neutro	1,5 h servicio luz emergencia	LED NLE 80W 110-240V/7Ah/1,5h/	solo batería	2x plástico	3 x M25	con 6 conductores 2,5 mm <sup>2</sup>	6409/4148-5101-162-1110-11-850011	271004	8.1 kg
		LED NLE 80W 110-240V/7Ah/1,5h/	Desconexión de todos los polos	2x plástico	3 x M25	con 6 conductores 2,5 mm <sup>2</sup>	6409/4148-5103-162-1110-11-850011	267861	8.1 kg
		LED NLE 80W 110-240V/7Ah/1,5h/	Desconexión de todos los polos	2x acero inoxidable SS430	3 x M20	con 6 conductores 2,5 mm <sup>2</sup>	6409/4148-5103-162-2220-22-850011	271585	8.1 kg
	3 h servicio luz emergencia	LED NLE 80W 110-240V/7Ah/3,0h/	Desconexión de todos los polos	2x plástico	3 x M25	con 6 conductores 2,5 mm <sup>2</sup>	6409/4148-5203-162-1110-11-850011	267862	8.1 kg
		LED NLE 80W 110-240V/7Ah/3,0h/	Desconexión de todos los polos	2x acero inoxidable SS430	3 x M20	con 6 conductores 2,5 mm <sup>2</sup>	6409/4148-5203-162-2220-22-850011	272470	8.1 kg
Variante de producto	Interfaces DALI								
Tamaño	2								
Potencia de la lámpara	25 W								
Eficiencia luminaria	116 lm/W								
Flujo luminoso de la lámpara	2910 lm								
Color de la luz	Duración de servicio	Balasto	Desconexión de la lámpara	Placa roscada	Orificios	Cableado transversal	Tipo de producto	Nº de art.	Peso
5000 K - Blanco neutro	1,5 h servicio luz emergencia	LED NLE 80W 110-240V/7Ah/1,5h/	Desconexión de todos los polos	2x plástico	3 x M25	con 8 conductores 2,5 mm <sup>2</sup>	6409/4128-5113-182-1110-11-850011	276234	5.4 kg

### Variantes con 2 placas de rosca de plástico y 3 orificios M25:

Los prensaestopas 2 x M25 Ø 7...17 mm y los tapones de cierre 2 x M 25 x 1,5 se entregan sueltos. Placas de rosca incluidas.

### Variantes con 2 placas de rosca de acero inoxidable SS430 y 3 orificios M20:

Los prensaestopas y los tapones de cierre se pueden pedir como accesorios. Placas de rosca incluidas.





Las luminarias se entregan sin material de montaje.

## Datos técnicos

Modelo	Tamaño 2	Tamaño 4
Protección contra explosiones		
IECEX Protección contra explosiones de gas	Ex db ec IIC T4 Gc	Ex db ec IIC T4 Gc
IECEX protección contra explosiones de polvo	Ex tb op is / tc IIIC T100 °C Db	Ex tb op is / tc IIIC T100 °C Db
IECEX protección contra explosiones de polvo 2	Ex tc IIIC Db	Ex tc IIIC Db
ATEX protección contra explosiones de gas	Ⓔ II 3 G Ex db ec IIC T4 Gc	Ⓔ II 3 G Ex db ec IIC T4 Gc
ATEX protección contra explosiones de polvo	Ⓔ II 2 D Ex tb op is / tc IIIC T100 °C Db	Ⓔ II 2 D Ex tb op is / tc IIIC T100 °C Db
ATEX protección contra explosiones de polvo 2	Ⓔ II 2 D Ex tc IIIC Db	Ⓔ II 2 D Ex tc IIIC Db
Indicación para cableado transversal	máx. 3 x 16 A	máx. 3 x 16 A
Indicación para cableado transversal 2	máx. 3 x 10 A	máx. 3 x 10 A
Certificaciones	ATEX (IBE), IECEX (IBE), India (PESO)	ATEX (IBE), IECEX (IBE), India (PESO)
Certificado de conformidad	ATEX (EUK), Declaración de conformidad (AUS)	ATEX (EUK), Declaración de conformidad (AUS)
Datos eléctricos		
Tensión de funcionamiento asignada CA	110 ... 240 V	110 ... 240 V
Tensión de funcionamiento de la batería	6 V	6 V
Capacidad de la batería	7 Ah	7 Ah
Rango de frecuencia	50 – 60 Hz	50 – 60 Hz
Modelo batería	Batería NiCd, resistente al gas	Batería NiCd, resistente al gas

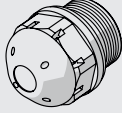
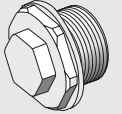
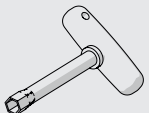
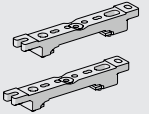
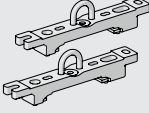
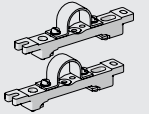
Datos técnicos		
Modelo	Tamaño 2	Tamaño 4
Condiciones ambientales		
Temperatura ambiente °F	-30 – 50 °C	-30 – 50 °C
Temperatura ambiente	-30 °C ... +50 °C Indicación para cableado transversal máx. 3 x 16 A -30 °C ... +55 °C Indicación para cableado transversal 2 máx. 3 x 10 A	-30 °C ... +50 °C Indicación para cableado transversal máx. 3 x 16 A -30 °C ... +55 °C Indicación para cableado transversal 2 máx. 3 x 10 A
Datos de luz		
Número de lámparas	1	1
Lámpara	LED	LED
Distribución de la luz	120°x120° con pantalla difusora	120°x120° con pantalla difusora
Lectura de color	≥ 80	≥ 80
Temperatura de color	5000 K	4000 K
Datos mecánicos		
Material del envoltente	Resina de poliéster, reforzado con fibra de vidrio	Resina de poliéster, reforzado con fibra de vidrio
Difusor	con difusor	con difusor
Material de junta	Silicona	Silicona
Regleta de bornes instalada	PE + N + L1 + L2 + L3 + L'	PE + N + L1 + L2 + L3 + L'
Borne de conexión unifilar máxima	6 mm <sup>2</sup>	6 mm <sup>2</sup>
Borne de conexión de hilo fino máxima	4 mm <sup>2</sup>	4 mm <sup>2</sup>
Tipo de cable de conexión	de hilo fino unifilar	de hilo fino unifilar
Resistencia a los golpes (IEC 62262)	IK10	IK10
Color de la carcasa	gris claro (RAL 7035)	gris claro (RAL 7035)
Avisar	Terminales de conexión: terminal de resorte (presenta 2 puntos de embornado libres por polo)	
Componentes		
Prensaestopas	2 x M25 Ø 7 ... 17 mm	2 x M25 Ø 7 ... 17 mm
Material entrada de cable	Poliamida negra	Poliamida negra
Tapón de cierre	2 x M25 x 1,5	2 x M25 x 1,5
Material de tapón de cierre	Poliamida negra	Poliamida negra

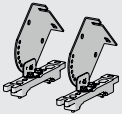
Accesorios			
Figura	Descripción	Nº de art.	Peso
Adaptador de montaje en poste			
	para montaje posterior en las luminarias de tamaño 2 y tamaño 4, completo con piezas de montaje (para diámetro de tubo de 42 mm)	227512	3.2 kg
Protección contra contactos accidentales			
	La protección contra contactos accidentales sirve para proteger a los técnicos de mantenimiento e instaladores eléctricos contra el contacto involuntario con piezas conductoras de electricidad. El tipo de protección aumenta a IP20 al utilizar la protección contra contactos accidentales.	283153	14 g
Soporte para difusor de luminaria			
	La protección contra caídas para las cubiertas de luminarias evita la caída accidental de la cubierta al abrir la luminaria.	226791	21 g

Accesorios				
Figura	Descripción	Nº de art.	Peso	
<b>Tapón respiradero</b>				
	Rosca: M25 x 1,5 (20 piezas); sin contratuerca	285780	200 g	
	contra la formación de agua condensada M25 x 1,5	115738	17 g	
	Rosca: M25 x 1,5 (1 pieza); para instalación en las luminarias; de acero, sin contratuerca	296608	76 g	
<b>Llave de vaso</b>				
	M8/SW 13; para accionar el cierre central	222430	110 g	
<b>Rail de montaje DIN</b>				
	para diferentes distancias de montaje; 1 par	222826	350 g	
<b>Soporte de montaje</b>				
	Soporte de suspensión montado en rail de montaje DIN para diferentes distancias de montaje; 1 par	222456	400 g	
<b>Abrazadera de tubo</b>				
	R 1 1/2"; con rail de montaje DIN para diferentes distancias de montaje; material: acero inoxidable; 1 par	222459	700 g	
	R 1 1/4"; con rail de montaje DIN para diferentes distancias de montaje; material: acero inoxidable; 1 par	222458	700 g	
	R 2"; con rail de montaje DIN para diferentes distancias de montaje; material: acero inoxidable; 1 par	222460	750 g	
<b>Tornillo de cáncamo</b>				
	M8, se puede montar directamente en tuercas autoinsertables; 1 par	115736	115 g	
<b>Escuadra de fijación para pared y techo</b>				
	montado en rail de montaje DIN para diferentes distancias de montaje; material: acero inoxidable; la luminaria puede orientarse en pasos de 15°; 1 par	222827	1.2 kg	
<b>Piezas de repuesto</b>				
Figura	Descripción	Nº de art.	Peso	
<b>Difusor de luminaria</b>				
	para luminaria de tamaño 4	222428	1.15 kg	
	para luminaria de tamaño 2	222427	639 g	

## Piezas de repuesto

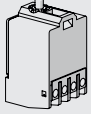
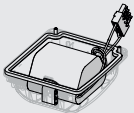
Figura	Descripción	Nº de art.	Peso
<b>Elemento de contacto</b>			
	Elemento de conmutación 8080/1-3-L, 2 NC	132527	26 g
<b>Juego de baterías</b>			
	Tapa de la batería con batería integrada. Batería NiCd, resistente al gas; 7 Ah/6 V	223532	1.2 kg

## Esquema de medida (todas las medidas en [pulgadas]) – Se reserva el derecho a modificaciones

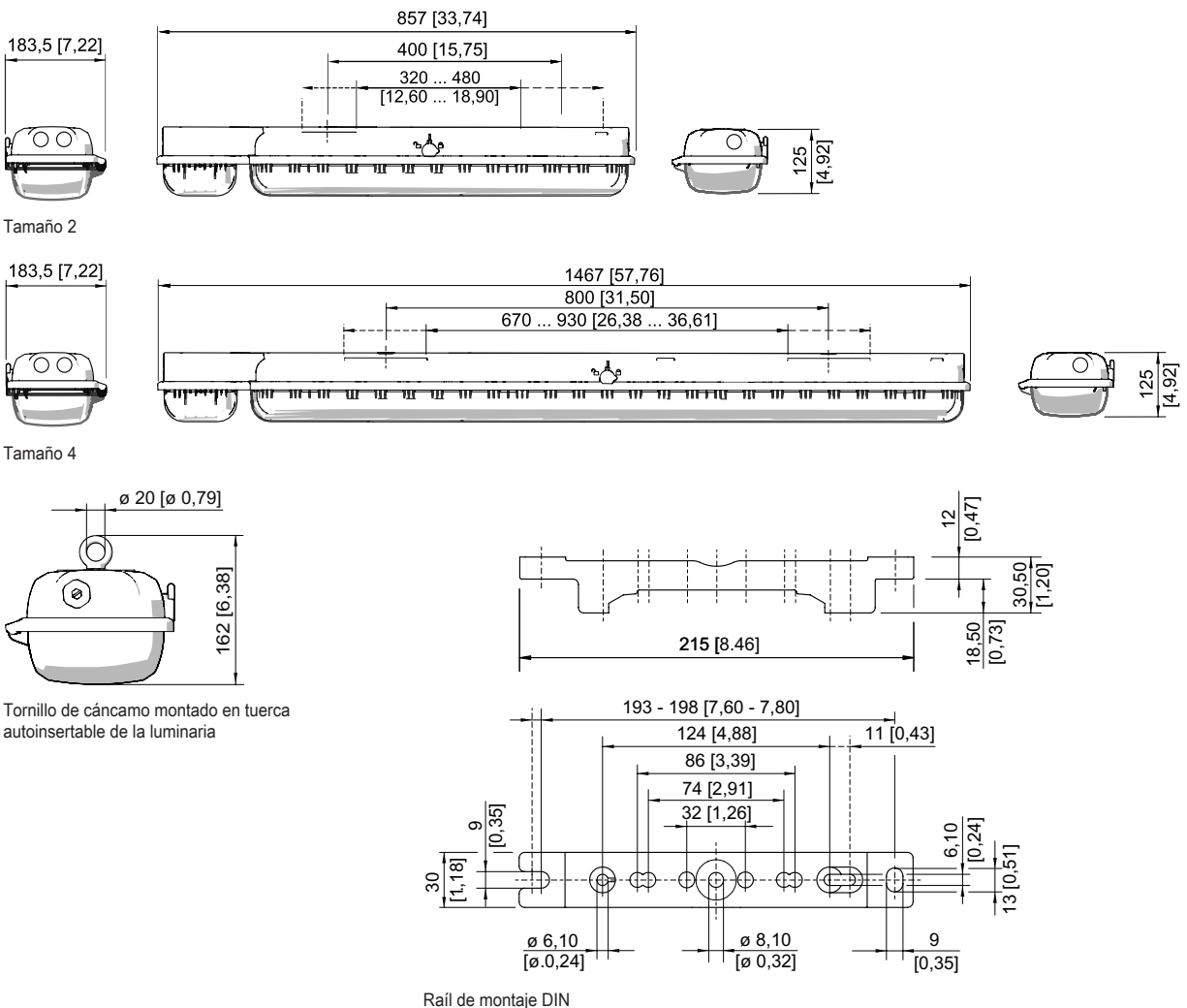

E2

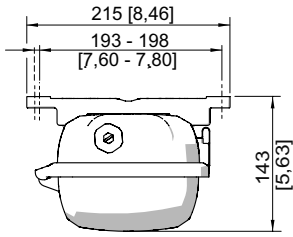

Raíl de montaje DIN

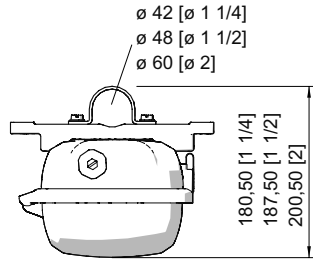

Abrazadera de tubo montada en raíl de montaje DIN

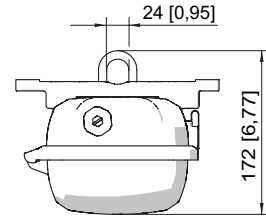

Soporte de montaje montado en raíl de montaje DIN

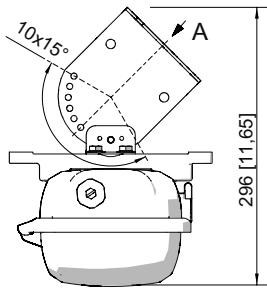

A

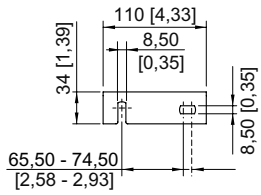

Escuadra de fijación de pared montada en raíl de montaje DIN

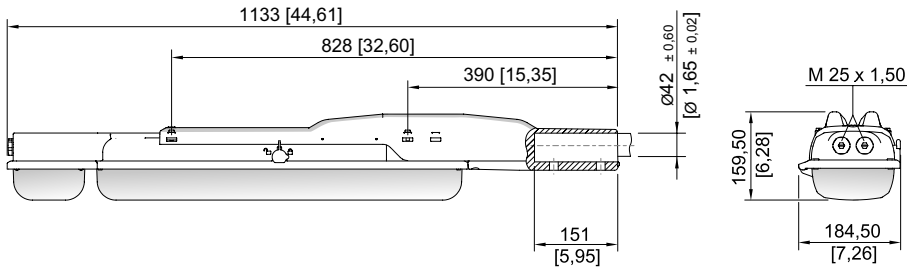

Tamaño 2

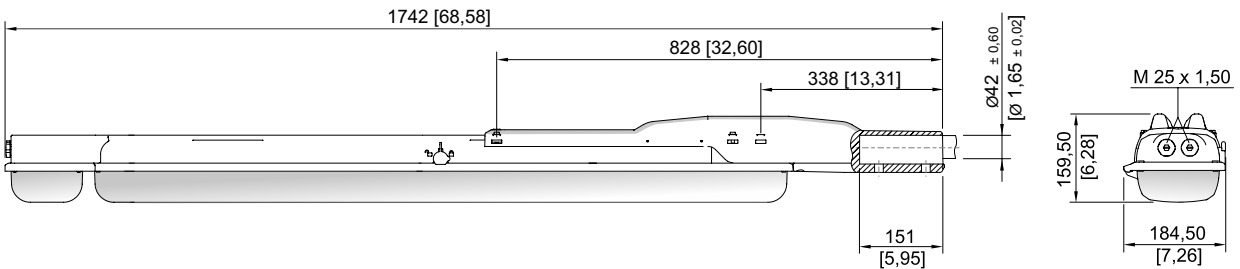

Tamaño 4