

Dispositivos de control y señalización

Elemento de contacto para montaje en raíl DIN del contacto NA con contactos de oro

8082/3-11-2-1 N° de art. 275528



- Gran selección de distintos actuadores
- Modelos de NC con apertura forzada, NA o terminal de separación

MY R. STAHL 8082E



Los elementos de contacto de la serie 8082 de R. STAHL cuentan con un contacto NA y un contacto NC de apertura forzada, de plata/níquel o dorados. Se pueden combinar de forma fácil para formar bloques de contacto y permiten realizar instalaciones individuales, también gracias a su gran selección de actuadores diferentes.

Datos técnicos

Protección contra explosiones

Ámbito de validez	Unión Europea (ATEX) CEC IECEX NEC
Aplicaciones (zonas)	1 2
Homologación IECEX gas	IECEX PTB 17.0037U
IECEX Protección contra explosiones de gas	Ex db eb IIC T6 / T5 Gb
Homologación IECEX grisú	IECEX PTB 17.0037U
IECEX protección contra grisú	Ex db eb I Mb
Homologación ATEX gas	PTB 17 ATEX 1012 U
ATEX protección contra explosiones de gas	⊕ II 2 G Ex db eb IIC T6 / T5 Gb
Homologación ATEX grisú	PTB 17 ATEX 1012 U
ATEX protección contra grisú	⊕ I M2 Ex db eb I Mb
Homologación UL gas	E182378V1S9
Identificación cULus	Class I, Div. 2, Groups A,B,C,D; Class I, Zone 1, AEx/Ex db eb IIC
Certificaciones	Brasil (ULB), Canadá (CSA), Chine (CQST), Corea (KTL), EE.UU. (UL), IECEX (PTB)
Nota	El etiquetado del producto puede variar. Los dispositivos de serie cuentan con marcado ATEX, IECEX, NEC y CEC.

Datos eléctricos

Tensión de funcionamiento asignada máxima	550 V
Tensión de funcionamiento asignada mínima	24 V
Corriente de servicio de referencia	10 mA / 150 A

Dispositivos de control y señalización

Elemento de contacto para montaje en raíl DIN del contacto NA
con contactos de oro

8082/3-11-2-1 N° de art. 275528



Datos eléctricos

Corriente de servicio de referencia Nota	- Contactos de oro: 10 ... 150 mA de corriente de conmutación - Contactos de plata-níquel a partir de 150 mA de corriente de conmutación - Para ambientes corrosivos y aplicaciones en alta mar se recomienda utilizar interruptores de acción rápida 8082.
Vida útil eléctrica	10 ⁶ ciclos de maniobras
Vida mecánica útil	10 ⁶ ciclos de maniobras

Condiciones ambientales

Temperatura ambiente	-60 °C ... +70 °C (T6) -60 °C ... +85 °C (T5)
Temperatura ambiente	-76 °F ... +158 °F (T6) -76 °F ... +185 °F (T5)
Temperatura ambiente NEC®	-60 °C ... +75 °C (T6) -60 °C ... +90 °C (T5)
Temperatura ambiente NEC®	-76°F ... +167°F (T6) -76°F ... +194°F (T5)
Temperatura de servicio	-60 °C ... +100 °C
Temperatura de servicio	-76 °F ... +212 °F
Temperatura de servicio NEC	-60 °C ... +95 °C
Temperatura de servicio NEC	-76 °F ... +203 °F

Datos mecánicos

Grado de protección (IP) (IEC 60529)	IP20
Material del envolvente	Poliamida
Material de contacto	dorado
Sin silicona	Sí
Sección de conexión unifilar	0.32 – 2.5 mm ²
Sección de conexión AWG unifilar	22 AWG - 14 AWG
Sección de conexión hilo fino	0.32 – 2.5 mm ²
Sección de conexión AWG de hilo fino	22 AWG - 14 AWG
Sección de conexión de hilo fino con virola de cable	0.32 – 2.5 mm ²
Sección de conexión de hilo fino con virola de cable AWG	AWG22 - AWG14
Número de contactos NA	1
Unidad de venta	1
Peso	25 g
Peso	0,055 lb

Montaje / Instalación

Par de apriete	1,2 Nm
Par de apriete lbf in	10,62 lbf in
Tipo de conexión	Borne de rosca

Dispositivos de control y señalización

Elemento de contacto para montaje en raíl DIN del contacto NA
con contactos de oro

8082/3-11-2-1 N° de art. 275528



Esquema de medida (todas las medidas en [pulgadas]) – Se reserva el derecho a modificaciones

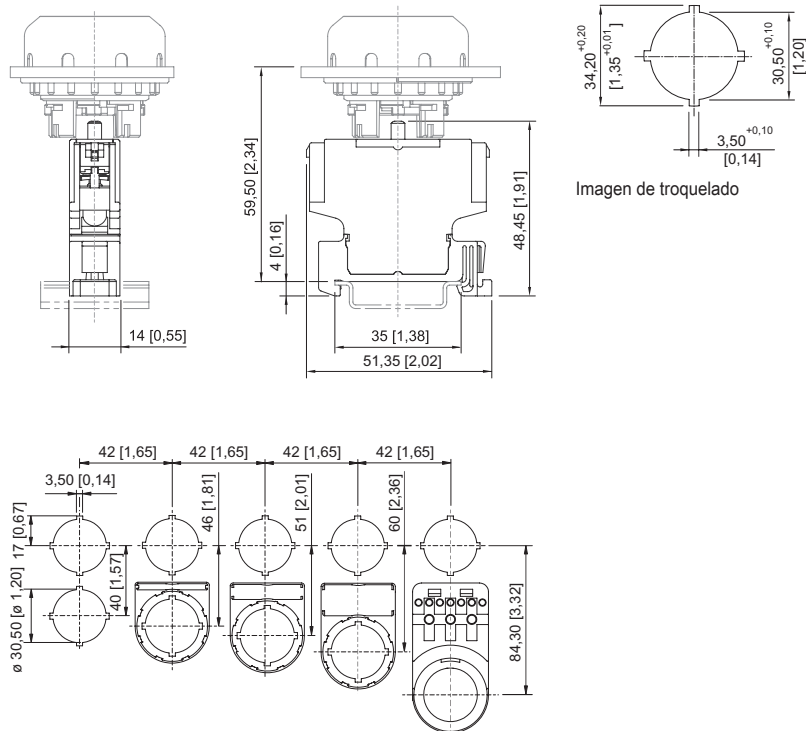

Dimensiones de montaje con/sin placa de identificación adicional

Accesorios

Pulsador SC001



Ø 39 mm
negro
Placa de identificación: negro, placa vacía sin texto
Sin silicona: Sí

N° de art.

223691

Ø 39 mm
negro
Placa de identificación: negro, placa vacía sin texto
Sin silicona: No

223692

Pulsador de seta negro SC003



Ø 39 mm
negro
Placa de identificación: negro, placa vacía sin texto
Sin silicona: Sí

N° de art.

244563

Ø 39 mm
negro
Placa de identificación: negro, placa vacía sin texto
Sin silicona: No

244564

Dispositivos de control y señalización

Elemento de contacto para montaje en raíl DIN del contacto NA
con contactos de oro

8082/3-11-2-1 N° de art. 275528





Pulsador de seta rojo SC004

		N° de art.
	Ø 39 mm rojo/negro Placa de identificación: rojo, placa vacía sin texto Sin silicona: Sí	244565
	Ø 39 mm rojo/negro Placa de identificación: rojo, placa vacía sin texto Sin silicona: No	244566

Pulsador de seta enclavable con llave SC006

		N° de art.
	Ø 39 mm rojo/negro Cierre: MS1 Sin silicona: Sí	223695
	Ø 39 mm rojo/negro Cierre: MS1 Sin silicona: No	223696

Actuador de interruptor de llave SC008

		N° de art.
	Ø 39 mm negro Cierre: MS1 Número de posiciones de conmutación: 2 Función de conmutación: accionamiento encajado / accionamiento encajado Sin silicona: No	244574
	Ø 39 mm negro Cierre: MS1 Número de posiciones de conmutación: 3 Función de conmutación: accionamiento encajado / accionamiento encajado / accionamiento encajado Sin silicona: No	244633

Pulsador de seta enclavable con llave para DESCONEJÓN DE EMERGENCIA SC009

		N° de art.
	Ø 39 mm amarillo/rojo Placa de identificación: con placa de soporte amarilla Cierre: MS1 Sin silicona: Sí	223693
	Ø 39 mm amarillo/rojo Placa de identificación: con placa de soporte amarilla Cierre: MS1 Sin silicona: No	223694

Dispositivos de control y señalización

Elemento de contacto para montaje en raíl DIN del contacto NA
con contactos de oro

8082/3-11-2-1 N° de art. 275528



Pulsador de seta enclavable para DESCONEJÓN DE EMERGENCIA SC010

		N° de art.
	Ø 39 mm amarillo/rojo Placa de identificación: con placa de soporte amarilla Sin silicona: Sí	223697
	Ø 39 mm amarillo/rojo Placa de identificación: con placa de soporte amarilla Sin silicona: No	223698

Pulsador de seta enclavable negro SC012

		N° de art.
	Ø 39 mm negro Sin silicona: Sí	223699
	Ø 39 mm negro Sin silicona: No	223700

Pulsador de seta 55 mm rojo SC014

		N° de art.
	Ø 55 mm negro/rojo Placa de identificación: rojo, placa vacía sin texto Sin silicona: Sí	244634
	Ø 55 mm negro/rojo Placa de identificación: rojo, placa vacía sin texto Sin silicona: No	244635

Pulsador de seta 55 mm para DESCONEJÓN DE EMERGENCIA SC015

		N° de art.
	Ø 55 mm amarillo/rojo Placa de identificación: con placa de soporte amarilla Sin silicona: Sí	244636
	Ø 55 mm amarillo/rojo Placa de identificación: con placa de soporte amarilla Sin silicona: No	244637

Pulsador doble SC023

		N° de art.
	negro Sin silicona: Sí	244638
	negro Sin silicona: No	244639

Dispositivos de control y señalización

Elemento de contacto para montaje en raíl DIN del contacto NA
con contactos de oro



8082/3-11-2-1 N° de art. 275528



Pulsador de seta 55 mm negro SC703

		N° de art.
	Ø 55 mm negro Placa de identificación: negro, placa vacía sin texto Sin silicona: Sí	244642
	Ø 55 mm negro Placa de identificación: negro, placa vacía sin texto Sin silicona: No	244643

Selector rotativo, pequeño no bloqueable SC726

		N° de art.
	Ø 39 mm negro Placa de identificación: 0/OFF - I/ON Número de posiciones de conmutación: 2 Se puede cerrar con llave en: no se puede cerrar con llave Función de conmutación: accionamiento encajado / accionamiento encajado Sin silicona: Sí	244646
	Ø 39 mm negro Placa de identificación: 0/OFF - I/ON Número de posiciones de conmutación: 2 Se puede cerrar con llave en: no se puede cerrar con llave Función de conmutación: accionamiento encajado / accionamiento encajado Sin silicona: No	244647
	Ø 39 mm negro Placa de identificación: I - 0 - II Número de posiciones de conmutación: 3 Se puede cerrar con llave en: no se puede cerrar con llave Función de conmutación: accionamiento encajado / accionamiento encajado / accionamiento encajado Sin silicona: Sí	244648
	Ø 39 mm negro Placa de identificación: I - 0 - II Número de posiciones de conmutación: 3 Se puede cerrar con llave en: no se puede cerrar con llave Función de conmutación: accionamiento encajado / accionamiento encajado / accionamiento encajado Sin silicona: No	244649



Dispositivos de control y señalización

Elemento de contacto para montaje en raíl DIN del contacto NA
con contactos de oro

8082/3-11-2-1 N° de art. 275528



Selector rotativo, pequeño bloqueable

		N° de art.
	Ø 39 mm negro Placa de identificación: 0/OFF - I/ON Número de posiciones de conmutación: 2 Se puede cerrar con llave en: una posición, con un candado Función de conmutación: accionamiento encajado / accionamiento encajado Sin silicona: Sí	244650
	Ø 39 mm negro Placa de identificación: 0/OFF - I/ON Número de posiciones de conmutación: 2 Se puede cerrar con llave en: una posición, con un candado Función de conmutación: accionamiento encajado / accionamiento encajado Sin silicona: No	244651
	Ø 39 mm negro Placa de identificación: I - 0 - II Número de posiciones de conmutación: 3 Se puede cerrar con llave en: una posición, con un candado Función de conmutación: accionamiento encajado / accionamiento encajado / accionamiento encajado Sin silicona: Sí	244652
	Ø 39 mm negro Placa de identificación: I - 0 - II Número de posiciones de conmutación: 3 Se puede cerrar con llave en: una posición, con un candado Función de conmutación: accionamiento encajado / accionamiento encajado / accionamiento encajado Sin silicona: No	244653

Interruptor luminoso no encajable

		N° de art.
	Ø 39 mm negro todos los colores Sin silicona: Sí	244654
	Ø 39 mm negro todos los colores Sin silicona: No	244655

Piezas de repuesto

Pulsador de seta enclavable con llave

		N° de art.
--	--	------------

Dispositivos de control y señalización

Elemento de contacto para montaje en raíl DIN del contacto NA
con contactos de oro

8082/3-11-2-1 N° de art. 275528



Ø 39 mm rojo/negro Cierre: MS2 Sin silicona: Sí	270409
Ø 39 mm rojo/negro Cierre: MS2 Sin silicona: No	270412
Ø 39 mm rojo/negro Cierre: MS3 Sin silicona: Sí	270410
Ø 39 mm rojo/negro Cierre: MS3 Sin silicona: No	270413
Ø 39 mm rojo/negro Cierre: MS4 Sin silicona: Sí	270411
Ø 39 mm rojo/negro Cierre: MS4 Sin silicona: No	270414

Dispositivos de control y señalización

Elemento de contacto para montaje en raíl DIN del contacto NA
con contactos de oro

8082/3-11-2-1 N° de art. 275528



Actuador de interruptor de llave SC008

		N° de art.
	Ø 39 mm negro Cierre: MS1 Número de posiciones de conmutación: 2 Función de conmutación: accionamiento encajado / accionamiento encajado Sin silicona: Sí	244573
	Ø 39 mm negro Cierre: MS2 Número de posiciones de conmutación: 2 Función de conmutación: accionamiento encajado / accionamiento encajado Sin silicona: Sí	272935
	Ø 39 mm negro Cierre: MS2 Número de posiciones de conmutación: 2 Función de conmutación: accionamiento encajado / accionamiento encajado Sin silicona: No	270418
	Ø 39 mm negro Cierre: MS3 Número de posiciones de conmutación: 2 Función de conmutación: accionamiento encajado / accionamiento encajado Sin silicona: Sí	274089
	Ø 39 mm negro Cierre: MS3 Número de posiciones de conmutación: 2 Función de conmutación: accionamiento encajado / accionamiento encajado Sin silicona: No	270419
	Ø 39 mm negro Cierre: MS4 Número de posiciones de conmutación: 2 Función de conmutación: accionamiento encajado / accionamiento encajado Sin silicona: Sí	272936
	Ø 39 mm negro Cierre: MS4 Número de posiciones de conmutación: 2 Función de conmutación: accionamiento encajado / accionamiento encajado Sin silicona: No	270420

Dispositivos de control y señalización

Elemento de contacto para montaje en raíl DIN del contacto NA
con contactos de oro

8082/3-11-2-1 N° de art. 275528



	<p>Ø 39 mm negro Cierre: MS1 Número de posiciones de conmutación: 3 Función de conmutación: accionamiento encajado / accionamiento encajado / accionamiento encajado Sin silicona: Sí</p>	244632
	<p>Ø 39 mm negro Cierre: MS2 Número de posiciones de conmutación: 3 Función de conmutación: accionamiento encajado / accionamiento encajado / accionamiento encajado Sin silicona: Sí</p>	274090
	<p>Ø 39 mm negro Cierre: MS2 Número de posiciones de conmutación: 3 Función de conmutación: accionamiento encajado / accionamiento encajado / accionamiento encajado Sin silicona: No</p>	270421
	<p>Ø 39 mm negro Cierre: MS3 Número de posiciones de conmutación: 3 Función de conmutación: accionamiento encajado / accionamiento encajado / accionamiento encajado Sin silicona: Sí</p>	274091
	<p>Ø 39 mm negro Cierre: MS3 Número de posiciones de conmutación: 3 Función de conmutación: accionamiento encajado / accionamiento encajado / accionamiento encajado Sin silicona: No</p>	270422
	<p>Ø 39 mm negro Cierre: MS4 Número de posiciones de conmutación: 3 Función de conmutación: accionamiento encajado / accionamiento encajado / accionamiento encajado Sin silicona: Sí</p>	274092
	<p>Ø 39 mm negro Cierre: MS4 Número de posiciones de conmutación: 3 Función de conmutación: accionamiento encajado / accionamiento encajado / accionamiento encajado Sin silicona: No</p>	270423

Dispositivos de control y señalización

Elemento de contacto para montaje en raíl DIN del contacto NA
con contactos de oro

8082/3-11-2-1 N° de art. 275528



Pulsador de seta enclavable con llave para DESCONEJÓN DE EMERGENCIA SC009

		N° de art.
	Ø 39 mm amarillo/rojo Placa de identificación: con placa de soporte amarilla Cierre: MS2 Sin silicona: Sí	274099
	Ø 39 mm amarillo/rojo Placa de identificación: con placa de soporte amarilla Cierre: MS2 Sin silicona: No	270415
	Ø 39 mm amarillo/rojo Placa de identificación: con placa de soporte amarilla Cierre: MS3 Sin silicona: Sí	274100
	Ø 39 mm amarillo/rojo Placa de identificación: con placa de soporte amarilla Cierre: MS3 Sin silicona: No	270416
	Ø 39 mm amarillo/rojo Placa de identificación: con placa de soporte amarilla Cierre: MS4 Sin silicona: Sí	274101
	Ø 39 mm amarillo/rojo Placa de identificación: con placa de soporte amarilla Cierre: MS4 Sin silicona: No	270417

Nos reservamos el derecho a modificar los datos técnicos, las dimensiones, los pesos, las construcciones y las opciones de entrega.