

Iluminación

Luminaria de seguridad para lámparas fluorescentes

GRP

6009/542-9617-1611-71 N° de art. 225725



- Para las zonas 1, 2, 21 y 22
- 2 lámparas fluorescentes: 18 W, 36 W
- Con prueba de funcionamiento semanal y prueba de duración de luz de emergencia anual

MY R. STAHL 6009A



La luminaria de emergencia de la serie ECOLUX 6009 es adecuada como iluminación de seguridad, es ligera y requiere poco mantenimiento. La batería de la envoltura externa proporciona luz de emergencia más de 1,5 o 3 horas. En caso de avería de la lámpara, cambia a la que está en buen estado. Al abrir la conexión central, todos los polos de la luminaria se desconectan de forma estándar.

Datos técnicos

Protección contra explosiones

Modelo Ex	Sí
Aplicaciones (zonas)	1 2 21 22
Homologación IECEx gas	IECEx PTB 13.0059
IECEx Protección contra explosiones de gas	Ex db eb mb IIC T4 Gb
Homologación IECEx polvo	IECEx PTB 13.0059
IECEx protección contra explosiones de polvo	Ex tb IIIC T80 °C Db
Homologación ATEX gas	PTB 13 ATEX 2015
ATEX protección contra explosiones de gas	Ex II 2 G Ex db eb mb IIC T4 Gb
Homologación ATEX polvo	PTB 13 ATEX 2015
ATEX protección contra explosiones de polvo	Ex II 2 D Ex tb IIIC T80 °C Db
Homologaciones y certificaciones	ATEX IECEx ship approval (DNV GL)
Certificaciones	ATEX (PTB), IECEx (PTB)
Certificación naval	DNV

Datos eléctricos

Tensión de funcionamiento asignada CA	220 ... 240 V
Modelo batería	Batería NiCd, resistente al gas
Tensión de funcionam. batería	6 V
Capacidad de la batería	7 Ah
Función de autodiagnóstico	con (estándar)

Datos eléctricos

Rango de frecuencia	50 – 60 Hz
---------------------	------------

Datos de luz

Número de lámparas	2
Potencia de la lámpara	36 W
Lámpara	Casquillo de bombilla G13
Eficiencia de la lámpara	0 lm/W
Flujo luminoso de la lámpara	0 lm
Duración de servicio	1,5 / 3h servicio luz de emergencia
Func. con ilum. de emergencia	Luz continua o luz de emergencia
Potencia lumínica de la iluminación de emergencia	30 % - 3 h 60 % - 1,5 h

Condiciones ambientales

Temperatura ambiente	-30 °C ... +50 °C Indicación para cableado transversal máx. 3 x 16 A -30 °C ... +55 °C Indicación para cableado transversal 2 máx. 3 x 8 A
----------------------	---

Datos mecánicos

Modelo	Modelo estándar
Grado de protección IP (IEC 60598)	IP66 / IP67
Clase	I (con conexión interior N/E)
Material del envoltente	Resina de poliéster, reforzado con fibra de vidrio
Color de la carcasa	gris claro (RAL 7035)
Material de junta	Silicona
Sin silicona	Contiene silicona
Material de cubas	Polycarbonato
Regleta de bornes instalada	PE + N + L1 + L2 + L3 + L´
Borne de conexión unifilar máxima	6 mm ²
Borne de conexión de hilo fino máxima	4 mm ²
Cierre de las luminarias	Cierre central , para accionamiento con llave de vaso
Tipo de cable de conexión	de hilo fino unifilar
Tamaño	4
Anchura	183,5 mm
Altura	125 mm
Longitud	1467 mm
Resistencia a los golpes (IEC 62262)	IK10
Peso	9.65 kg
Peso	21,27 lb
Desconexión de la lámpara	Desconexión de todos los polos

Componentes

Placa roscada	2x plástico
Balasto	6043/792-201
Cableado transversal	con 6 conductores 2,5 mm ²
Modelo batería	Batería NiCd, resistente al gas
Orificios	3 x M25
Prensaestopas	2 x M25 Ø 7 ... 17 mm
Material racor atornillado para cables	Poliamida negra

Iluminación

Luminaria de seguridad para lámparas fluorescentes

GRP

6009/542-9617-1611-71 N° de art. 225725

STAHL

Componentes

Tapón de cierre	2 x M25 x 1,5
Material de tapón de cierre	Poliamida negra
Accesorios	incluido

Esquema de medida (todas las medidas en [pulgadas]) – Se reserva el derecho a modificaciones

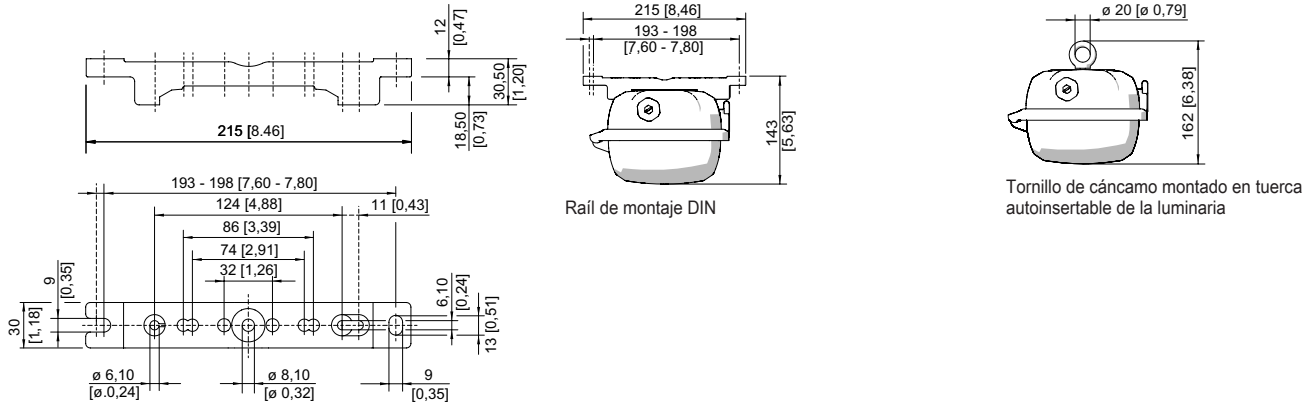

Raíl de montaje DIN

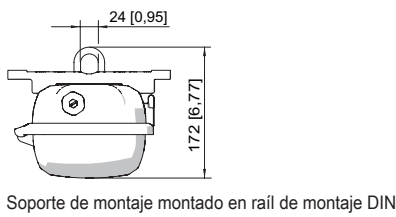

Soporte de montaje montado en raíl de montaje DIN

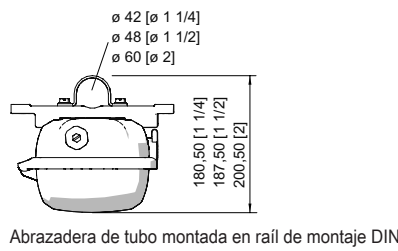

Abrazadera de tubo montada en raíl de montaje DIN

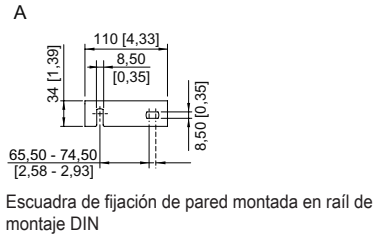
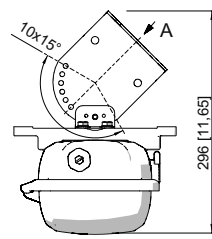

Escuadra de fijación de pared montada en raíl de montaje DIN

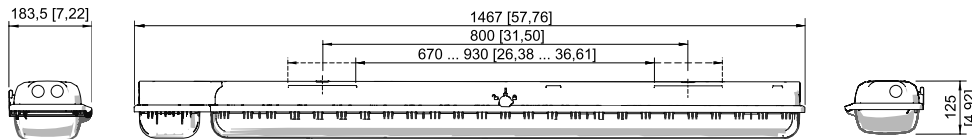

Tamaño 4

Accesorios

Abrazadera de tubo

		N° de art.
	R 1 1/2"; con raíl de montaje DIN para diferentes distancias de montaje; material: acero inoxidable; 1 par	222459
	R 1 1/4"; con raíl de montaje DIN para diferentes distancias de montaje; material: acero inoxidable; 1 par	222458
	R 2"; con raíl de montaje DIN para diferentes distancias de montaje; material: acero inoxidable; 1 par	222460

Iluminación

Luminaria de seguridad para lámparas fluorescentes

GRP

6009/542-9617-1611-71 N° de art. 225725

STAHL

Adaptador de montaje en poste

N° de art.



para montaje posterior en las luminarias de tamaño 2 y tamaño 4, completo con piezas de montaje (para diámetro de tubo de 42 mm)

227512

Escuadra de fijación para pared y techo

N° de art.

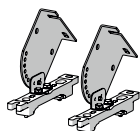

montado en rail de montaje DIN para diferentes distancias de montaje; material: acero inoxidable; la luminaria puede orientarse en pasos de 15°; 1 par

222827

Llave de vaso

N° de art.

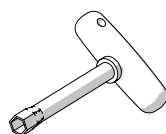

M8/SW 13;
para accionar el cierre central

222430

Rail de montaje DIN

N° de art.

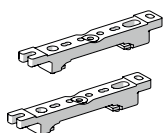

para diferentes distancias de montaje; 1 par

222826

Soporte de montaje

N° de art.

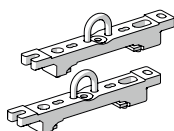

Soporte de suspensión montado en rail de montaje DIN para diferentes distancias de montaje; 1 par

222456

Soporte para difusor de luminaria

N° de art.



La protección contra caídas para las cubiertas de luminarias evita la caída accidental de la cubierta al abrir la luminaria.

226791

Tapón respiradero

N° de art.

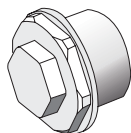

Rosca: M25 x 1,5 (1 pieza); para instalación en las luminarias; de acero, sin contratuerca

296608

Tornillo de cáncamo

N° de art.



M8, se puede montar directamente en tuercas autoinsertables; 1 par

115736

Piezas de repuesto

Difusor de luminaria

N° de art.

Iluminación

Luminaria de seguridad para lámparas fluorescentes

GRP

6009/542-9617-1611-71 N° de art. 225725

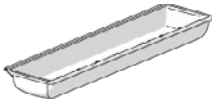
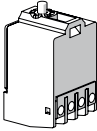
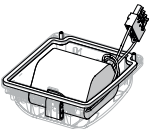
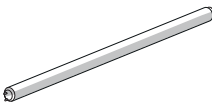
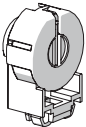

	para luminaria de tamaño 4	222428
Elemento de contacto		N° de art.
	Elemento de conmutación 8080/1-3-L, 2 NC	132527
Juego de baterías		N° de art.
	Tapa de la batería con batería integrada. Batería NiCd, resistente al gas; 7 Ah/6 V	223532
Lámparas fluorescentes		N° de art.
	36 W, 3350 lm	108951
Portalámparas		N° de art.
	Portalámparas G13 Ex e para luminarias con lámparas fluorescentes T8 para su uso en zona 1	117252

Nos reservamos el derecho a modificar los datos técnicos, las dimensiones, los pesos, las construcciones y las opciones de entrega.